



# EURO ACCESSOIRES

Équipements pour véhicules de loisirs



2023

CAMPING-CAR / CARAVANE / FOURGON





[www.euro-accessoires.fr](http://www.euro-accessoires.fr)



Toute l'offre accessoires pour camping-cars,  
fourgons, vans et caravanes



Retrouvez de nombreuses informations vous permettant de choisir l'accessoire qui conviendra parfaitement à vos besoins et à votre véhicule, parmi une large sélection de produits proposés par les plus grandes marques du marché.

→ Trouvez un spécialiste de l'accessoire près de chez vous dans la rubrique « Où acheter ».



Le catalogue 2023 n'indique pas de prix TTC conseillés.

**Des prix toujours à jour !**

Rien de plus simple : Scannez notre QR Code et accédez à notre site internet pour retrouver les tarifs à jour.

Ou rendez-vous directement sur [www.euro-accessoires.fr](http://www.euro-accessoires.fr)



2023

CAMPING-CAR / CARAVANE / FOURGON



<b>E</b>	Chauffage / Climatisation	9
	Froid	53
<b>R</b>	Équipement de cuisine	77
	Petit ménage	93
<b>I</b>	Sanitaires / Eau	129
	Aménagement intérieur	183
<b>A</b>	Électricité	207
	Gaz	273
<b>M</b>	Multimédia	291
	Sécurité et signalisation	335
<b>M</b>	Entretien et bricolage	371
	Ouvertures	407
<b>O</b>	Portage	453
	Stores et auvents	493
<b>S</b>	Équipements extérieurs	557
	Plein air	597
	Loisirs	621



# INDEX

## A

Abris / annexes	543
Accessoires de plage	618
Accessoires de voyage	205
Adaptateurs de stores	516-529
Adaptateurs électriques	250
Adaptateurs pour climatiseurs	47, 425
Adaptateurs pour lanterneaux	47, 425
Adaptateurs tuyaux	174
Adhésifs	380-383
Aérateurs	427-428
Aide à la manœuvre	558
Alarmes anti-intrusion	350-354, 356, 362
Allume-gaz	87
Amortisseurs	576-577
Ampoules	263-264
Ampoules de recul sonore	366
Antennes directionnelles	311-312
Antennes hertziennes	310-312
Antennes omnidirectionnelles	310-311
Antennes satellites automatiques	295, 301-309
Antennes satellites manuelles	299-300
Antennes - Accessoires	304, 309
Antennes Wi-Fi	315-316
Anti-gravillons	378
Anti-insectes	619
Anti-moustiques	619
Antivols	359
Antivols attelages	573-574
Antivols de roue	563, 565
Appliques	270
Armoires pliantes	610
Arrêts de porte	394-396
Arrosage	174
Aspirateurs	126-127
Attaches à inertie	572
Attelages	570-571
Autoradios	327
Auvents	536-541
Auvents - Accessoires	543-553
Auvents de camping-cars	536, 541
Auvents de caravanes	541

## B

Bâches de protection	591-596
Bacs à batterie	233
Bacs de rangement	190, 192
Bagagerie	596
Baies vitrées	410-413
Balais	125, 372-373
Balayettes	125
Barbecues	612-615
Barres de toit	488-490
Bassines	124
Batteries	221-227
Batteries - Accessoires	228-233
Batteries à décharge lente	221
Batteries aspirateur	127
Batteries de démarrage	221
Batteries étanche AGM	222
Batteries lithium	225-227
Batteries lithium - Accessoires	228-229
Bavette pour roues	564
Blocs de sécurité pour portes	344-349
Bloque pied	386
Boîtes alimentaire	120
Boites de rangement	194
Bondes	179
Bouilloires	113
Bouilloires électriques	113
Boules de volant	203
Brosses	125, 373

## C

Caches hiver réfrigérateur	66-67
Cadenas	359
Cafetières	111-112
Cafetières à piston	112
Cafetières italiennes	111
Caillebotis	545
Cales	583-585
Caméras de recul	324, 326, 337-338
Caméras embarquées	332
Camping - Accessoires	618-619
Carafes	107
Carrosserie	378
Cartouches filtrantes	275
Cartouches céramiques	155
Cartouches de rechange	155
Casseroles	109-110

Casseroles pliables	109
Ceintures de sécurité	204
Chaines à neige	566
Chaises d'extérieur	600-606
Chandelles	581-582
Chargeurs de batterie	239-242
Chariots pour vélo	599
Charnières de meuble	391-392
Chaudières à gaz	15-16
Chauffages aérothermes	28-29
Chauffages aérothermes - Accessoires	29
Chauffages électriques 12 V	24
Chauffages électriques 230 V	24
Chauffages gasoil	25-27
Chauffages gasoil - Accessoires	25-27
Chauffages gaz	10-23
Chauffages gaz - Accessoires	16-23
Chauffages gaz pour caravanes	10
Chauffages TRUMA S 2200 - Accessoires	13
Chauffages TRUMA S 3004 - Accessoires	10-12
Chauffe-eaux gaz	33-35
Chauffe-eaux combinés	30-32
Chauffe-eaux électriques	35-36
Chauffe-eaux nautiques	37
Cheminée pour chauffe-eau gaz	19
Cheminées pour chauffages gaz	19
Climatiseurs de coffre	45
Climatiseurs de toit	38-44
Climatiseurs pour caravanes	46
Climatiseurs - Accessoires	47-49
Coffres à gaz	290
Coffres de toit	486-487
Coffres forts	360
Coffrets vaisselle	94-101
Colles	380-383
Combi TRUMA	30-31
Combinés table de cuisson et évier	81-83
Compas de meuble	391-392
Connectiques audio	332-333
Connectiques vidéo	332-333
Consoles	388
Consommables - Piles à combustible	2020
Consommables - Réservoirs	162-167
Consommables - Toilettes	139-141
Contre-cadre pour baies	413
Contrôles niveau d'eau	257
Contrôles tension	257
Convertisseurs	234-238
Coques de rétroviseurs	343
Corbeilles à linge	122
Cosses	232
Couchages	184-189
Couchettes	189

Coulisses de table	387
Coupelles de remplissage	161
Coupleurs séparateurs	230-231
Couverts	107, 118
Couvre-sièges	204
Crics	579
Crochets	194-195
Cuisines extérieures - Accessoires	616-617
Cycles	598-599

## D

Défecteurs	426
Démodulateurs	313-314
Déplace-caravanes	558
Déplace-caravanes - Accessoires	561
Détecteurs de fumée	355
Détecteurs de gaz	290, 356-357
Détecteurs fuite de gaz	290
Détendeurs gaz	279-280, 284-286
Diablos	200
Diffuseurs d'air	28
Disjoncteurs	260
Dispositifs anti-intrusion	344-354
Dispositifs de blocage porte-vélos	477-478
Douches extérieures	154, 618
Douches solaires	618
Douchettes	150-154
Draps	185

## E

Échelles	490-492
Eclairage	263-271
Eclairage d'auvent	270-271
Eclairage de plaque	362, 368
Eclairage de porte d'entrée	266
Eclairage extérieur	270
Ecrans caméra de recul	338
Égouttoirs vaisselle	124
Embases	205, 386
Embout d'échappement	578
Energie solaire	616
Enrouleurs de tuyaux	174
Enrouleurs de tuyaux - Accessoires	175
Entourages interrupteurs	252-255
Entretien des surfaces	372-379
Entretien des toilettes	139-141
Entretien salle de bains	139

Entretoises	254
Éssoreuses à salade	106
Étagères	114
Étagères de soute	199
Étendage de linge	121-122
Éviers	78-80, 142
Éviers - Accessoires	124
Extincteurs	355

## F

Façades de chauffage	10
Façades extérieures	510-515
Faisceaux eaux propres et usées	257
Fauteuils d'extérieur	600-606
Feux arrières multifonctions	362-366
Feux d'encombrement	366, 368
Feux de position	366, 368
Feux modulaires	363
Feux stop additionnels	367
Fiches et prises pour cordons	246-247
Fiches pour cordons	246-247
Filets de rangement	196
Filets de sécurité	189
Filtres à gaz	275, 287
Filtres de pompe	171
Fixations de meuble	387-388
Fixations en soute	199
Fixations pour plateau de table	387-388
Flexibles eau	155
Flexibles gaz	281
Fours gaz	90
Fours - accessoires	108
Fours OMNIA	106
Fusibles	260-261

## G

Gaines d'air	25
Galleries	488-490
Galleries - Accessoires	489
Garde corps	189
Gaz - Accessoires	286-290
Gilets de sécurité	358
Glacières à absorption	74
Glacières à compression	70-73
Glacières électriques	70-75
Glacières inertes	76
Glacières passives	76

Glacières thermoélectriques	75-76
Glacières - Accessoires	76
Gonfleurs	619
Gouttières	434
GPS	318-319, 322-323
GPS nomade	328-329
Grille-pains	106
Grilles d'aération réfrigérateur	66-67
Grilles de ventilation	428-430
Grilles en fonte	85
Groupes électrogènes	214-217
Groupes électrogènes - Accessoires	215, 218
Groupes filtrants	88

## H

Haut parleurs	327
Hottes	88
Housses de porte vélos	481-482
Housses de roues	596
Housses de véhicules	591-596
Housses de sièges	203-204

## I/J

Inclinomètres	203
Indicateurs de niveau de gaz	289
iNet TRUMA	32
Instruments de mesure	262
Interrupteurs	250-253
Isolation acoustique	406
Isolation thermique	405-406
Jantes	566
Jerricans	218

## K

Kit cheminée de toit	11
Kit de fixation gaz	275
Kit de sécurité pour portes avant	344
Kit électrovanne	274
Kit évacuation	13
Kit rails supplémentaires porte-vélos	475-476
Kit rétro-éclairage	11
Kits de rénovation toilettes	135
Kits de sécurité pour portes	344-345
Kits vaisselle	94-101

# INDEX

## L

Lanterneaux	415-425
Lanternes	271, 619
Lavabos	142
Lave-linges	123
Limiteurs de pression d'eau	175
Limiteurs de vitesse	361
Linge de lit	184-186
Liseuses	268
Literie	187-188
Lits tout fait	184-186
Loqueteaux	394-396
Lubrifiants et silicone	139, 379, 549
Luminaires	263-271
Lyres gaz	280-281, 285

## M/N

Machine à laver	123
Machines à café	112
Marchepieds fixes escamotables	587-589
Marchepieds indépendants	590
Marchepieds - Accessoires	589-590
Mastics	380-383
Matelas	187
Matériels de fixation	549-553
Mâts d'antenne	314
Ménage	124-127
Ménagères	107, 118
Meubles d'extérieur	611-611
Mobilier de salle de bain	143
Mobilier d'extérieur	601-611
Module contrôle des eaux	257, 259
Module contrôle gaz	259
Module de contrôle pour eaux propres et usées	259
Modules contrôle de tension	257
Mousse en plaque	188
Mousseur à lait	112
Moustiquaires	431-433
Mover	558-559
Mugs	97-99
Niveaux	579

## O/P

Organisateurs de cabine	190-194
Organisateurs de cuisine	114-118
Paniers à linge	122
Panneaux de bois contre-plaqué	403
Panneaux de commandes	212, 257-259
Panneaux de signalisation	480
Panneaux solaires	208-210
Panneaux solaires pliables	208
Panneaux solaires - Accessoires	212-213
Paravents	515
Parrures de lit	184-186
Passe-toits	213
Passoires	106
Patères	194-195
Pelles	125, 372
Pèse-bagages	200
Pesée - Accessoires	360-361
Pèse-flèches	361
Pèse-véhicules	360
Pharmacie	619
Pieds de table	384-386
Piles à combustible	219
Piles à combustible - Accessoires	219-220
Piles à combustible - Consommables	220
Piquets de sol	553
Plafonniers	268-269
Planchas	612-614
Plans de cuisson gaz	83-87
Plans de cuisson induction	87
Plaques de désensablage	584
Plaques de signalisation	362
Plateaux de table	385
Plomberie eau	179-181
Plomberie gaz	288
Poêles	109
Poignées de placard	397
Poignées de sécurité pour portes	346, 349
Poignées de tirage	396-397
Pointeurs satellite	316
Pompes à membrane	170
Pompes immergées	169
Pompes manuelles	171
Pompes - Accessoires	171
Porte-fusibles	260-261
Porte-motos	474
Porte-motos de soute	474
Porte-téléphones	203
Porte-vélos de soute	472-473
Porte-vélos pour boule d'attelage	459

Porte-vélos pour camping-car	460-463
Porte-vélos pour caravane et camping-car	457-458
Porte-vélos pour flèche de caravane	455-456
Porte-vélos pour fourgon	464-467
Porte-vélos pour mini-van	468-471
Porte-vélos pour paroi arrière de caravane	454
Porte-vélos - Accessoires	475-480
Porte-verres	203
Portillons	408-409
Poubelles	125-126
Premiers secours	358
Prises	250-255
Prises 7 et 13 broches	248-250
Prises allume-cigare	256
Prises extérieures	248
Prises pour cordons	246-247
Privacy Room	536-539
Produits d'entretien	374-377
Produits d'entretien de l'habitacle	378-379
Produits d'entretien pour carrosserie	378
Produits d'entretien pour mécanique	378
Profils plastiques	404
Prolongateurs	243-245
Protections de roues	596
Protections rétroviseurs	343
Protections véhicules	591-596
Purificateurs d'eau	167-168

## Q/R

Quincaillerie	388-403
Raccords d'eau	176-178
Raccords gaz	276-278
Radars de recul	340
Radio - Accessoires	333
Rafrichisseurs	50-51
Rafrichisseurs - Accessoires	50
Rails de fixation	549
Rails supplémentaires porte-vélos	475-476
Rallonges	243-245
Range-assiettes	118
Rangement bagage	596
Rangement cabine	144
Rangement chaussures	193
Rangement système	118
Rangement vaisselle	114, 118
Rangements de cabine	190-194
Rangements de cellule	193
Rangements de soute	197-199
Rangements pour tiroirs	118



Réception satellites - Accessoires	315-317
Receveurs de douche	143
Recharges gaz	87
Réchauds	612
Réfrigérateurs à absorption	62-65
Réfrigérateurs à compression	54-60
Réfrigérateurs à tiroir	60
Réfrigérateurs encastrables	59
Réfrigérateurs - Accessoires	61, 66-69
Réglottes	265-266
Régulateurs de charge	211-213
Régulateurs de vitesse	361
Relais de sécurité d'alimentation	61
Remorques - Accessoires	572-575
Répulsifs insectes	619
Réservoirs carburant	215, 217-218
Réservoirs fixes eau propre	157-158
Réservoirs GPL	274-275
Réservoirs mobiles eau propre	156-157
Réservoirs mobiles eaux usées	158-160
Réservoirs - Accessoires	168
Réservoirs - Consommables	162-167
Rétroviseurs	341-342
Rétroviseurs - Protections	343
Rideaux - Accessoires	393
Rideaux chenille	433
Rideaux isolants extérieurs	444-448
Rideaux isolants intérieurs	449-452
Robinetts avec contacteur	145-147
Robinetts mitigeurs	145-151
Robinetts rabatables	150
Robinetts simples	145
Robinetts - Accessoires	154-155
Roues	563-565
Roues - Accessoires	564-565
Roues jockey	567-568
Roues jockey - Accessoires	567-568

## S

Sacs pour bouteilles	200
Salle de bain	138, 143-144
Salle de bain - Accessoires	144
Sandows	483-485
Sangles	483-485
Sas arrière	542
Seaux	373
Séchoirs à linge	121
Serrures de porte de cellule	398-401
Serrures extérieures	398-401
Services de table	94-101

Serviettes de plage	618
Siphons	179
Siphons - Accessoires	179
Socles extérieurs	248
SOG	136-137
Sommiers à lattes	188
Sondes pour réservoir des eaux	257, 259
Sondes thermiques	61
Soupapes pour gaz	17
Sous-matelas	188
Spots encastrés	267
Spots sur pied	268
Stations multimédia	318-323
Stations multimédia - Accessoires	318-326
Stores intérieurs	435-444
Stores pour baies	435-439
Stores pour cabine	440-444
Stores de paroi	494-502
Stores de rail d'auvents	509
Stores de toit	502-508
Stores - Accessoires	530-535
Stores - Adaptateurs	516-529
Support pour glacières	76
Supports pour téléviseurs	296-298
Systèmes SOG	136-137

## T

Tables d'extérieur	607-609
Tables de cuisson gaz	83-87
Tables de cuisson induction	87
Tabourets pliants	606
Tapis d'entrée	202
Tapis d'auvent	543-547
Tapis de cabine/cellule	201-202
Tapis de cuisine	119
Tapis de sol	543-547
Tasses	97-99
Téléviseurs	292-295
Tendeurs	483-485
Tentes de douche	618
Têtes d'attelage	572-573
Têtes d'attelage - Accessoires	574-575
Tiroirs réfrigérants	60
Toilettes à broyeur	134
Toilettes à cassette	132-133
Toilettes permanentes	134
Toilettes portables	130-131
Toilettes - Accessoires	135-138
Transformateurs de courant	238
Treuilts	483

Triangles de pré-signalisation	358
Trousses de toilette	144
Tuyaux d'arrosage	174
Tuyaux de gaz brûlés	11, 17
Tuyaux d'eau	172-174
Tuyaux gaz	282
Tuyaux polyvalents	173

## U/W

Unités de désinfection de l'eau	167-168
Ustensiles de cuisine	106-107
Vannes de gaz	279
Vannes de vidange	180
VarioHeat	14
Vases d'expansion	170
Vélos	598-599
Vélos - Accessoires	480
Vélos électriques	598-599
Ventilateurs	49
Ventilateurs réfrigérateurs	68-69
Vérins	578-581
Verres	102-105
Verrous extérieurs	398-401
Vidange - Accessoires	179
Vidéos de recul	336-339
Viebrequins	578
Visserie	402
Volets isolants extérieurs	444-448
Volets isolants intérieurs	449-452

## W

WC à broyeur	134
WC à cassette	132-133
WC permanentes	134
WC portables	130-131
WC - Accessoires	135-138



S.A.S au capital de 2 000 000 € - RCS Paris B 303 409 742 - FR 56

Catalogue publicitaire non-contractuel. Reproduction totale ou partielle de ce catalogue interdite sauf accord écrit de Euro Accessoires S.S.A. qui se réserve le droit d'apporter toutes modifications visant à l'amélioration de ses produits.

Conception : Nord Compo et com-real.fr - Réalisation : Nord Compo. - Fabrication : com-real.fr  
© Photos : iStockphoto, Getty Images, Trigano - Benjamin-Celier, C.Grihé, Alain Reynaud, X.



# Chauffage / Climatisation

<u>Chauffages gaz</u>	10
<u>Chauffages électriques</u>	24
<u>Chauffages gasoil</u>	25
<u>Chauffages aérothermes</u>	28
<u>Chauffages et chauffe-eaux</u>	30
<u>Chauffe-eaux</u>	33
<u>Climatiseurs</u>	38
<u>Rafrâchisseurs d'air</u>	50





## Chauffages gaz |



### Chauffages S 3004 et S 5004 TRUMA

Les chauffages S 3004 et S 5004 disposent d'une niche de protection et arrière et d'un allumage piezo électronique. Pression gaz 30 mbar, rendement de 95 %. Option ventilateur : réglage précis de la température et de la puissance du ventilateur, pièces de commande ergonomiques, ventilateur puissant et silencieux, fonction booster pour une distribution de l'air chaud et une déshumidification plus rapides. Façade à commander séparément.

### Du confort en plus !

Les chauffages de type S peuvent être complétés par une installation d'air pulsé de manière à bénéficier d'une meilleure distribution d'air chaud sur différents points du véhicule.

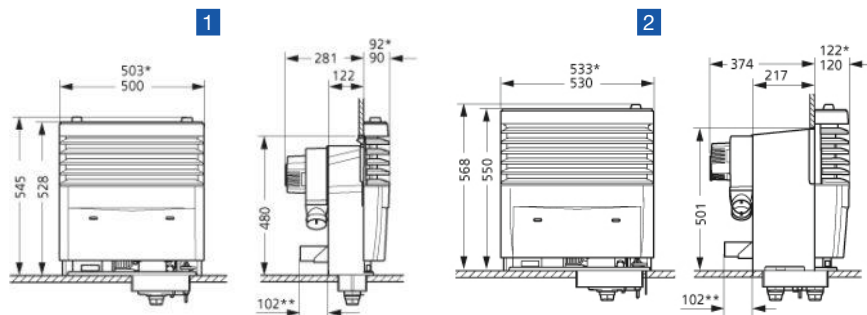

\* Espace supplémentaire nécessaire pour Ultraheat (en option)

\*\* Dimensions chauffage S 3004 avec listel d'ornement en chrome.

\*\* Dimensions chauffage S 5004 avec listel d'ornement en chrome.

	1	2	2
Référence	<b>15935367</b>	<b>15935371</b>	<b>15935372</b>
Modèle	S 3004	S 5004	S 5004
Type de véhicule	Camping-car, Caravane	Caravane, Mobil-home	Caravane, Mobil-home
Spécificités	Peut recevoir 1 ventilateur	Peut recevoir 1 ventilateur	Peut recevoir 2 ventilateurs
Puissance nominale (W)	3500	6000	6000
Consommation gaz (g/h)	280	480	480
Longueur (mm)	503	530	530
Largeur (mm)	241	339	339
Hauteur (mm)	545	568	568
Poids	8,2 kg	15,2 kg	15,2 kg

### Façades pour chauffages S 3004 et S 5004 TRUMA



Référence	Modèle	Couleur	Poids
<b>15935369</b>	S 3004	Gris titane	3,0 kg
<b>15935373</b>	S 5004	Gris titane	4,0 kg

### ACCESSOIRES



#### Kit pour transformer un chauffage S manuel en modèle automatique TRUMA

Comprend : piezo électrique pour allumage automatique, tôle de protection thermique, micro-rupteur avec câble de raccordement, un mode d'emploi, les instructions de montage. Prévoir une pile type LR6 1,5 V.

• 270 g  
**15935467**



ACCESSOIRES



**Kit rétro-éclairage pour chauffages S 3004 et S 5004 TRUMA**

Allumage du rétro-éclairage des pièces de commande par capteur tactile. Kit comprenant : 1 bouton thermostat rétroéclairé, 1 platine électronique, un câble 12 V et selon modèle bouton(s) ventilateur(s).

- Spécificités : Pour chauffage sans ventilateur
- 260 g

**15935393**

- Spécificités : Pour chauffage 1 ventilateur
- 270 g

**15935394**

- Spécificités : Pour chauffage 2 ventilateurs
- 270 g

**15935395**



**Chauffage électrique d'appoint Ultraheat TRUMA**

Chauffage auxiliaire électrique avec thermostat d'ambiance complet et boîtier de commande avec câble de 3 m. Ce chauffage peut fonctionner seul ou en complément. 3 paliers de puissance pour un confort de chauffage personnalisé (500 / 1000 / 2000 W).

- Alimentation : 230 V
- Puissance nominale (W) : 2000
- Consommation en 230 V (A) : 8,5
- 470 g

**924003**

ACCESSOIRES



**Sonde de température ambiante FFC 2 TRUMA**

Permet une meilleure régulation de la température. Fournie avec 4 m de câble. Convient aux chauffages Ultraheat mais aussi au type C et Combi gaz ou gasoil.

**920328**



**Kit cheminée de toit pour S 3004 TRUMA**

Kit d'évacuation toit composé de : 2,5 m de tuyau, 2 m de gaine isolante, 1 cheminée (réf. : 909660) et 3 colliers.

- 1,9 kg

**908954**



**Kit de montage S 5004 TRUMA**

Kit d'évacuation toit composé de : 2,5 m de tuyau, 2 m de gaine isolante, 1 cheminée (réf. : 917203), et 3 colliers.

- 3,3 kg

**908955**

**Rallonge d'aspiration pour chauffage S 3004 et S 5004 TRUMA**

Permet l'installation de chauffages dans les situations de montage difficile ou pour les véhicules avec double plancher. Livrée avec 50 cm de conduite.

- 300 g

**929963**



**Tuyau gaz brûlés Ø 50-55 mm pour chauffage**

Tarif au mètre, vendu par couronne de 20 m.

- 340 g

**929634**



## Chauffages gaz |



### Ventilateur TEB et TN TRUMA

Les ventilateurs Truma sont une option pour les chauffages TRUMA S 3004 et S 5004 et assurent une répartition idéale de la chaleur et s'utilisent de diverses façons. La fonction booster produit jusqu'à 20 % de flux volumique d'air supplémentaire. Résultat : une répartition de la chaleur rapide, optimisée et une déshumidification de l'intérieur du véhicule. Les ventilateurs existent en 12 et 230 V et ont une régulation automatique de la vitesse grâce à une sonde interne. Ils se fixent à l'arrière de la niche du chauffage et se raccordent à des gaines d'air chaud Ø 65 ou 72 mm. Les modèles 12 V disposent d'une fonction « booster » pour diffusion accélérée de l'air et une montée en température rapide.



Référence	Modèle	Alimentation	Consommation (A)	Débit d'air (m³/h)	Spécificités	Poids
<b>15935396</b>	Ventilateur TEB-3	12 V	0,2 à 1,2	149	Bouton de commande intégré dans la façade de chauffage	1,4 kg
<b>15935398</b>	Ventilateur TEB-3	12 V	0,2 à 1,2	149	Bouton de commande externe à installer en applique. Avec câble de 1,5 m.	1,4 kg
<b>15935468</b>	Ventilateur TN-3	230 V	0,2 à 0,5	170	Bouton de commande externe à installer en applique. Avec câble de 1,5 m.	2,1 kg

### ACCESSOIRES

#### Kit confort Airmix AXK2 pour ventilateurs depuis 05/96 TRUMA

L'Airmix permet, combiné à un ventilateur TRUMA, de prélever de l'air frais sous le plancher du véhicule et de le distribuer à travers le réseau de bouches du chauffage. Utilisable avec les ventilateurs TRUMA et TRUMAVENT à partir de mai 96 (sauf ventilateur Multivent). Non adapté aux camping-cars et aux chauffages avec évacuation des gaz sous le plancher. Prévoir ventilateur.

- 1,0 kg

**15935400**



### Chauffages S 2200 TRUMA

Idéal pour chauffer rapidement les caravanes de petites dimensions. Fonctionne sans utiliser de courant ni de ventilateur (totalement silencieux). Livré avec une pile LR6 1,5 V. Prévoir une niche d'encastrement (réf. : 910899). Ne convient pas aux camping-cars.

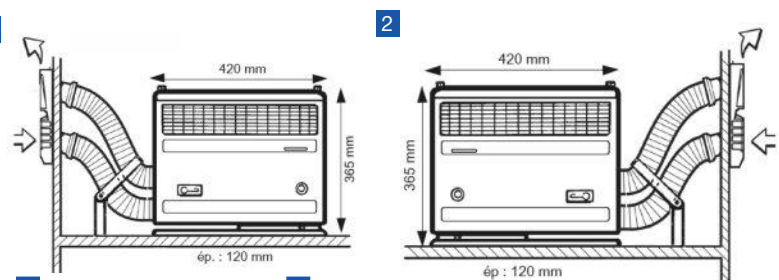

Modèle	S 2200	S 2200
Version	Sortie à gauche	Sortie à droite
Référence	<b>15935831</b>	<b>15935829</b>
Puissance nominale (W)	1850	1850
Longueur (mm)	420	420
Largeur (mm)	120	120
Hauteur (mm)	365	365
Pression de service (mbar)	30	30
Consommation gaz (g/h)	170	170
Poids	7,2 kg	7,2 kg





ACCESSOIRES

Accessoires pour chauffage TRUMA S 2200

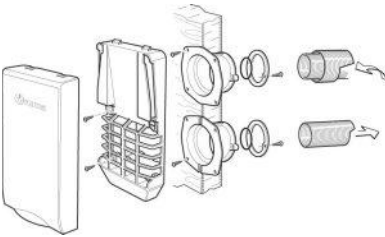

**Kit d'évacuation latérale S 2200 TRUMA**

Pour les longueurs de tuyau jusqu'à 50 cm. Ventouse, couvercle, 1 m de tuyau gaz brûlés, 0,5 m de tuyau isolant.

- 1,0 kg
- 15936337**



**Kit d'évacuation de toit pour S 2200 TRUMA**

Pour évacuation des gaz brûlés par le toit. 1 cheminée, 3 colliers, 2,5 m de tuyau gaz brûlés, 2 m de tuyau isolant, 1 support aspiration plancher.

- 2,1 kg
- 910897**



**Kit cheminée de toit AKD pour S 2200 sans tuyau TRUMA**

Cheminée d'évacuation, prise d'air aspiration. (Tuyaux cheminée en option voir réfs. : 924353 + 909940)

- 15939544**

**Cheminée latérale S 2200 TRUMA**

- 15939817**

**Cache-cheminée latérale TRUMA**

- 15939818**



**Bride de maintien DSW TRUMA**

Pour les conduites d'arrivée d'air et d'évacuation des gaz par la cloison latérale. Obligatoire pour les longueurs de conduites de 75 et 120 cm.

- 911030**

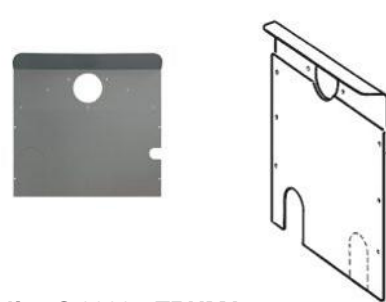
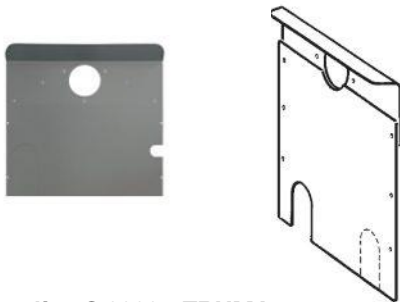

**Plaque arrière S 2200 - TRUMA**

Se fixe à l'arrière du chauffage S 2200 pour protéger le meuble de la chaleur.

- Version : Droite
- Couleur : Gris titane

- 15935832**

- Version : Droite
- Couleur : Marron

- 920020**

**Plaque arrière S 2200 - TRUMA**

Se fixe à l'arrière du chauffage S 2200 pour protéger le meuble de la chaleur.

- Version : Gauche
- Couleur : Gris titane

- 15935833**

- Version : Gauche
- Couleur : Marron

- 923152**

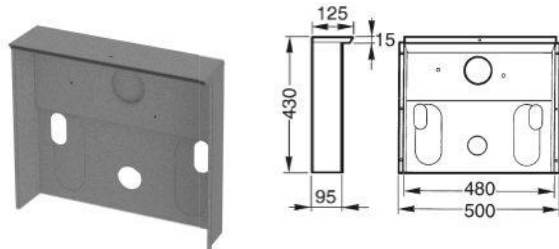

**Niche de protection thermique S 2200 - gris titane TRUMA**

Pour raccordement à la conduite d'évacuation à droite et à gauche (obligatoire en cas d'encastrement).

- 15935834**



**Multivent TBM 12 V TRUMA**

- Débit d'air (m<sup>3</sup>/h) : 60
- Consommation de courant en 12 V (A) : 0,13 à 0,5
- Ø (mm) : 65

- 910974**

- Longueur (mm) : 150
- Hauteur (mm) : 124
- Profondeur (mm) : 130
- 510 g



## Chauffages gaz |



### Chauffages VarioHeat TRUMA

Compacts et efficaces, ils bénéficient d'un haut débit d'air et disposent de plusieurs niveaux de puissance (suivant modèle). La commande CP PLUS permet de régler précisément la température. La position BOOST garantit une montée en température très rapide. Distribution de l'air chaud possible avec tuyau Ø 80 mm extérieur (réf. : 919028) en option.

Référence	15938994	15938995
Désignation	VarioHeat Eco CP plus	VarioHeat Comfort CP plus
Pression de service (mbar)	30	30
Puissance nominale (W)	2800	3700
Consommation gaz (g/h)	220	290
Débit d'air (m³/h)	155	210
Consommation de courant en 12 V (A)	0,65 / 2,75	0,65 / 2,75 / 5,4
Consommation en mode veille (A)	0,004	0,004
Alimentation	Butane, Propane	Butane, Propane
Longueur (mm)	400	400
Largeur (mm)	284	284
Hauteur (mm)	123	123
Poids	6,6 kg	7,0 kg

Régulation automatique de la puissance de chauffe, débit d'air élevé pour un chauffage rapide !



**+** Super compact et très léger  
Installation facile

## ACCESSOIRES

Homologué pour le VarioHeat TRUMA. À utiliser à l'arrêt.



### Truma E-Kit TRUMA

Permet de chauffer en mode gaz, électricité ou mixte

- Puissance nominale (W) : 1800
- Consommation de courant en 12 V (A) : 0,15
- Consommation en 230 V (A) : 3,9-7,8
- 2,7 kg

**15941730**



### Adaptateur de tuyau pour Truma E-Kit TRUMA

Permet le montage dans la distribution de l'air chaud.

• Ø (mm) : 80

**15941731**

## Pour chauffage VarioHeat et E 2400 TRUMA



	Modèle	Description	Couleur	Référence
1	Cheminée murale WK 24	Pour des épaisseurs de paroi jusqu'à 20 mm. Comprend : 1 partie à encaster de la cheminée, 1 partie extérieure de cheminée et des colliers de serrage.	Crème	<b>15942523</b>
			Blanc	<b>15942524</b>
			Noir	<b>15944051</b>
			Anthracite	<b>15944078</b>
2	Cheminée murale WK 64L	Pour des épaisseurs de paroi supérieure à 40 mm. Comprend : 1 partie à encaster de la cheminée, 1 partie extérieure de cheminée et des colliers de serrage.	Crème	<b>15942525</b>
			Blanc	<b>15944079</b>
			Noir	<b>15944080</b>
3	Kit de ventouse Set WK 24	Pour des épaisseurs de paroi jusqu'à 20 mm. Comprend : 1 partie à encaster de la cheminée, 1 partie extérieure de cheminée, 1 kit de cheminée murale, 1 m de tuyau d'évacuation, 1 m tuyau d'alimentation et colliers de serrage.	Crème	<b>15942526</b>
			Blanc	<b>15942527</b>
			Anthracite	<b>15944081</b>
4	Cheminée murale Set WK 64L	Pour des épaisseurs de paroi supérieure à 40 mm. Comprend : 1 partie à encaster de la cheminée, 1 partie extérieure de cheminée, 1 kit de cheminée murale, 1 m de tuyau d'évacuation, 1 m de tuyau d'alimentation et colliers de serrage.	Crème	<b>15942528</b>
			Blanc	<b>15944082</b>
			Noir	<b>15944083</b>
			Anthracite	<b>15944084</b>





### Conseil du pro

*Pensez à vidanger manuellement l'eau sanitaire pour éviter, en cas de gel, la détérioration de la chaudière.*

### Chaudière 3020 HE ALDE

Chaudière avec 2 résistances électriques d'une puissance totale de 3150 W. Tous les raccords, de fluides, gaz ou électrique sont installés sur la même face pour faciliter l'installation. Consommation max en propane : 405 g/h. Volume réservoir eau chaude sanitaire : 8,4 l.

- Puissance nominale (W) : 3150
- Consommation de courant en 12 V (A) : 1,9
- 14,0 kg

**15936746**

### Chaudières à gaz Compact 3030 ALDE



Permettent de produire de la chaleur pour le chauffage et l'eau chaude. Fonctionnent au gaz ou à l'électricité en 230 V ou en mode mixte gaz/230 V pour chauffer plus rapidement. Les chaudières disposent d'un chauffe-eau intégré d'environ 10 litres garantissant ainsi une source d'eau chaude. La version Compact Plus dispose d'une capacité supérieure.

En plus de son nouveau panneau de commande facile à utiliser, la gamme Compact est dotée de l'Intelligent Climate Technology (ITC) pour bénéficier d'encore plus de confort. Le système de confort deux zones permettra d'avoir des températures différentes dans deux zones distinctes.



Chauffage intelligent



1



2

	Référence	Désignation
1	<b>15945978</b>	Chaudière Compact 3030
2	<b>15945979</b>	Chaudière Compact 3030 Plus

### Conseil du pro

Pensez à vidanger manuellement l'eau sanitaire pour éviter, en cas de gel, la détérioration de la chaudière.





## Chauffages gaz | Accessoires chauffages gaz

### Accessoires pour chauffages S 3004 et S 5004 TRUMA

	Référence	Désignation	Description
1	15936746	Chaudière 3020 HE	Chaudière avec 2 résistances électriques d'une puissance totale de 3 150 W. Tous les raccordements, de fluides, gaz ou électrique sont installés sur la même face pour faciliter l'installation. Consommation max en propane : 405 g/h. Volume réservoir eau chaude sanitaire : 8,4 l.
2	15942512	Cheminée latérale WKC crème	Évacuation latérale des gaz. Entraxe entre les 2 vis de fixation de la façade : 9,5 cm. Prévoir 50 cm mini de tuyaux (réfs. : 929634 et 920006).
2	15942514	Cheminée latérale WKC anthracite	
3	920006	Tuyau gaz d'admission Ø 75-80 mm pour chauffage	Tarif au mètre, vendu par couronne de 25 m.
4	929634	Tuyau gaz brûlés Ø 50-55 mm pour chauffage	Tarif au mètre, vendu par couronne de 20 m.
5	931856	Clapet anti retour	Permet d'éviter l'auto circulation du liquide colporteur. Entrée / sortie Ø 22 mm.
6	15936747	Circulateur à réglage manuel	Réglage de la vitesse par une molette à l'arrière du circulateur. Conso : 0,25 à 1,6 A. Entrée / sortie Ø 22 mm.
7	15936748	Circulateur elec. compact 3020	
8	933219	Raccord eau chaude TB sapin 10 mm	Pour tuyau souple Ø 10 mm intérieur avec mise à l'air automatique.
9	933218	Raccord eau chaude JG 12 mm	Pour tuyau rigide Ø 12 mm extérieur avec mise à l'air automatique.
10	933217	Raccord coude tb 10 mm bleu	Pour tuyau souple Ø 10 mm intérieur.
11	933216	Raccord eau froide JG 12 mm	Pour tuyau rigide Ø 12 mm extérieur.
12	919621	Soupape de de surpression / purge TB sapin 2,8 bar	Pour tuyau souple Ø 10 mm intérieur 2,8 bars.
12	930043	Soupape de de surpression / purge JG 2,8 bar	Pour tuyau rigide Ø 12 mm extérieur 2,8 bars.
13	15935330	Frostcontrol soupape de surpression / purge TB sapin	Pour tuyau souple Ø 10 mm intérieur.
13	15938989	Frostcontrol soupape de surpression / purge JG	Pour tuyau rigide Ø 12 mm extérieur.
14	15936754	Panneau de commande tactile	Écran de 3,5" permettant de naviguer intuitivement dans le menu. Possibilité d'associer la chaudière à une climatisation TRUMA Aventa Confort AC.
15	15936755	Câble pour panneau de commande 3 m	
15	15936756	Câble pour panneau de commande 6 m	
15	15936757	Câble pour panneau de commande 9 m	
15	15936758	Câble pour panneau de commande 12 m	
15	15936759	Câble pour panneau de commande 15 m	
16	933053	Panneau de commande mécanique	Dim. : 97 x 86 mm
17	15936760	Câble pour panneau de commande manuel	Longueur : 5 m
18	15936761	Adptatateur pour câble panneau de commande	Longueur : 0,25 m
19	923026	Vase d'expansion	Volume : 1,5 l. Ø 22 mm. L 180 x H 231 x P 75 mm.
20	931857	Vase d'expansion d'angle	Volume : 2 l. Ø 22 mm. L 210 x H 231 x P 116 mm.
21	931862	Sonde de température interne	Relie le panneau de commande à la sonde de température.
22	15936762	Câble pour sonde de température 0,5 m	
22	931863	Câble pour sonde de température 2 m	
22	15936763	Câble pour sonde de température 8 m	
23	15936764	Sonde de température extérieure 2,5 m	Permet de lire la température extérieure de la cellule.
23	15935219	Sonde de température extérieure 5 m	
24	15936765	Batterie de sauvegarde	Conserve la programmation du panneau de commande lorsque le 12 V est coupé.
25	15936767	Protection de surconsommation électrique	Réduit la puissance du thermoplongeur en cas de charge élevée.
26	929962	Commutateur de fenêtre	Interrompt le fonctionnement en gaz en cas d'ouverture de la chaudière. Convient aussi aux chauffages type C et Combi. Prévoir boîtier interface (réf. : 929961) si la ventouse est sous la fenêtre.
27	15936768	Adaptateur pour capteur de fenêtre	Longueur 0,2 m.
28	15936769	Carte pour ajout options techniques	-
29	15936770	Câble de connexion pour option gaz	-
30	15936771	Résistance chauffante pour détendeur	Empêche le givrage du détendeur TRUMA.
31	15936772	Capteur de niveau de gaz des bouteilles	Fonctionne avec les détendeurs TRUMA. Longueur du câble 1,5 m.
32	15936306	Evacuateur de condensation	Se fixe sur la ventouse par un système simple d'encliquetage.
33	15935510	Liquide caloporteur 1 l.	Liquide caloporteur Premium G13 qui protège la chaudière et le radiateur jusqu'à - 37 °C.
34	15935511	Liquide caloporteur 4 l.	
35	15938467	Liquide caloporteur 25 l.	

## Chauffages gaz | Accessoires chauffages gaz



Référence	Désignation	Description	Conditionnement	Unité de vente
1 919028	Gaine papier pour protection Ø 75-80 mm	Pour chauffages S 2200, S 3004, Combi gaz et gazoil, Combi type C et Varioheat.	Couronne de 20 m	ML
1 920010	Gaine papier pour circulation d'air Ø 65-72 mm	Pour chauffage S 2200, S 3004 et Varioheat.	Couronne de 20 m	ML
1 909940	Gaine papier pour protection Ø 60-65 mm	Pour chauffage S 2200, S 3004, Combi gaz et gazoil, Combi type C et Varioheat.	Couronne de 20 m	ML
1 918051	Gaine papier pour circulation d'air Ø 55-60 mm		Couronne de 20 m	ML
1 920079	Gaine papier pour circulation d'air Ø 45-49 mm ZR		Couronne de 20 m	ML
1 909942	Gaine papier pour circulation d'air Ø 18-22 mm		Couronne de 20 m	ML
2 910444	Tuyau perforé Ø 32-35 mm	Pour mettre les coffres hors gel et pour éviter la condensation dans le véhicule.	Couronne de 20 m	ML
3 920006	Tuyau gaz d'admission Ø 75-80 mm pour chauffage	Tarif au mètre, vendu par couronne de 25 m.	Couronne de 25 m	ML
4 933071	Tuyau de circulation d'air chaud Ø 90 mm	Convient aussi au chauffage Eberspacher	Couronne de 25 m	ML
5 910397	Gaine papier pour protection Ø 70-75 mm	Admission air de combustion pour chauffages S 5002 et 5004.	Couronne de 20 m	ML
6 920195	Tuyau gaz d'admission Ø 60-65 mm	Admission air de combustion pour E2400 ou pour climatisation.	Couronne de 20 m	ML
7 910387	Tuyau évacuation des gaz brûlés Ø 61,5-65 mm	Pour évacuation des gaz brûlés des chauffages S 5004 et S 5002.	Couronne de 20 m	ML
8 920078	Tuyau d'évacuation	Pour chauffages E2400, Varioheat.	Couronne de 20 m	UN
8 924353	Tuyau évacuation des gaz brûlés Ø 50-55 mm	Pour chauffages S 2200, S 3400.	Couronne de 20 m	ML
9 909945	Bride pour tuyau Ø 22 mm	-	À l'unité	UN
10 909943	Collier pour tuyau Ø 65 mm	-	À l'unité	UN
10 15990152	Bride ÜS 5 - gris - Ø 72-75 mm	-	À l'unité	UN
11 919029	Collier pour tuyau Ø 80 mm	-	À l'unité	UN
12 15990740	Bride IS, gris, Ø 35 mm	-	À l'unité	UN
13 15934335	Coude passe plancher	Fonctionne quelque soit l'épaisseur du plancher, le tuyau d'air chaud venant de l'intérieur est emboîté directement sur le coude.	À l'unité	UN
14 15934336	Tuyau concentrique isolé passage sous plancher	Tuyau pour passage d'air extérieur. Isolé pour passage extérieur sous le véhicule. Longueur 2 m.	À l'unité	UN



## Chauffages gaz | Accessoires chauffages gaz



Référence	Désignation	Description
<b>1</b> 909660	Cheminée pour chauffage S 2200 / S 3002 / S 3004 AK3 - vrac	Hauteur : 10 cm. Ø : 60 mm
<b>2</b> 917203	Cheminée pour chauffage Ø 70 mm	Hauteur : 10 cm. Ø : 70 mm
<b>2</b> 15990416B	Cheminée pour chauffage Ø 60 mm	Version standard pour les chauffages Truma S 2200, S 3002 (P) et S 3004 (P). Dépassement sur toit : 100 mm. Épaisseur de toit max : 160 mm.
<b>3</b> 917204	Cheminée pour chauffage Ø 60 mm pour toit épais	Pour toit épais. Hauteur 10 cm, Ø 60 mm, serrage 12 cm.
<b>4</b> 925085	Rallonge de cheminée 15 cm	Utilisable uniquement lorsque le véhicule est en stationnement. Permet le fonctionnement du chauffage en cas de chute de neige. Prévoir couvercle.
<b>4</b> 15944085	Rallonge de cheminée 45 cm	
<b>5</b> 910439	Rallonge de cheminée 45 cm + chapeau	Utilisable uniquement lorsque le véhicule est en stationnement. Permet le fonctionnement du chauffage en cas de chute de neige. Prévoir couvercle. Longueur : 30 cm.
<b>6</b> 926269	Rallonge de cheminée toit 30 cm pour chauffage type C et COMBI	
<b>7</b> 926955	Chapeau de cheminee	-
<b>8</b> 910636B	Chapeau de cheminée	Pour une plus grande stabilité de la flamme.
<b>9</b> 911029	Chapeau pour cheminee 3002/5002	
<b>9</b> 920148	Chapeau de cheminee t3	
<b>10</b> 15936338	Cheminée latérale AKW	Pour Truma S 2200. Sans couvercle (à prévoir réf. : 932652), ni conduite.
<b>11</b> 15942512	Cheminée latérale WKC crème	Évacuation latérale des gaz. Entraxe entre les 2 vis de fixation de la façade : 9,5 cm. Prévoir 50 cm mini de tuyaux (réfs. : 929634 et 920006).
<b>11</b> 15942513	Cheminée latérale WKC bianco	
<b>11</b> 15942514	Cheminée latérale WKC anthracite	
<b>12</b> 932652B	Cache ventouse coloris blanc	Ouverture par le bas. Prévoir couvercle.
<b>13</b> 920040	Cache ventouse KBS 2 - crème	
<b>14</b> 932653	Kit cheminée - blanc	



### Manchons et bouches pour tuyaux air chaud Ø 65 ou 72 mm



Référence	Désignation	Description
1 932639	Bouche de sortie à clapet grise - vrac	-
2 932644	Bouche de sortie à clapet beige	-
3 933749	Bouche de sortie sans clapet grise	Pour insert à lamelles.
4 932640	Ecrou de blocage	Permet de bloquer les bouches contre la paroi.
5 932641	Raccord en T avec bouche de sortie - beige	Pour tuyau Ø 72 ou 65 mm.
6 932642	Raccord en T avec bouche de sortie - gris	Pour tuyau Ø 72 ou 65 mm.
7 932643	Raccord en T	Pour tuyau Ø 72 ou 65 mm.
8 926435	Raccord en Y gris agate	Pour tuyau Ø 72 ou 65 mm.
9 932648	Raccord en Y asymétrique type AB35	Permet le branchement d'un tuyau Ø 35 mm perforé sur conduite, Ø 72 ou 65 mm.
10 932649	Raccord en Y asymétrique type AT22	Permet le branchement d'un tuyau Ø 22 mm sur tuyaux Ø 72 ou 65 mm.
11 909949	Bouchon pour chauffage type C	Pour manchon Ø 65 mm ou tuyau Ø 72 ou 65 mm.
12 933747	Bouchon pour Combi	À installer directement sur une sortie d'air chaud d'un chauffage Combi.
13 932646	Manchon pour raccordement conduite d'air	Pour raccorder conduites d'air Ø 72 ou 65 mm.
14 932647	Manchon avec volet obturateur	Commande à fixer en paroi. Ø 72 ou 65 mm.
15 932650	Buse de fin de conduite	Pour tuyau de Ø 35 mm perforé.
16 932645	Aération pour paroi	Permet d'avoir un flux d'air chaud le long des parois du véhicule et évite la condensation. Ø 65 ou 72 mm.
17 927365	Kit de sortie d'air chaud pour auvent	Permet d'amener directement l'air chaud dans l'auvent. Compatible avec tous les chauffages TRUMA à air pulsé.

### Manchons et bouches pour tuyaux air chaud Ø 45 à 80 mm

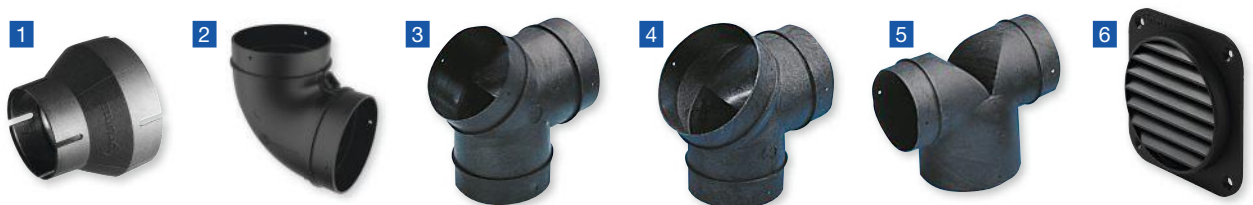

Référence	Désignation	Description
1 920290	Réducteur RZ	Pour tuyau de Ø 70-75 mm, réduction en Ø 45 mm.
2 920297	Coude BG Ø 67/75 mm - Noir	Pour tuyau de Ø 70-75 et 60-65 mm.
2 15944091	Coude BG Ø 80 mm - Noir	Coude pour tuyaux de Ø 80 mm. Coloris noir.
3 920298	Raccord en Y	Pour tuyau de Ø 70-75 et 60-65 mm.
4 919031	Raccord en Y avec réduction	1 entrée de Ø 80 mm. 2 sorties en Ø 65 mm.
5 919032	Raccord en T avec réduction	1 entrée de Ø 80 mm. 2 sorties en Ø 70-75 ou 60-65 mm.
6 919033	Bouche de sortie d'air orientable SCW 2	Bouche de sortie d'air orientable de Ø 75-80, 70-75 ou 60-65 mm



## Chauffages gaz | Accessoires chauffages gaz



	Référence	Désignation	Description
1	<b>15936339</b>	Cable pièce de commande 6 m	Pour chauffage Inet Box.
1	<b>15936340</b>	Cable pièce de commande 9 m	
2	<b>933364</b>	Rallonge pour panneau de commande	-
2	<b>932794</b>		-
3	<b>932796</b>	Résistance de chauffe pour FrostControl	Permet un nouveau remplissage plus rapide après une vidange par risque de gel en réchauffant uniquement la soupape Frostcontrol.
4	<b>15936064</b>	Réhausse boîtier CP plus	Permet le montage en saillie du boîtier de commande CP Plus.
5	<b>921789</b>	Coude pour raccordement	Pour montage direct en sortie chauffage. Facilite la maintenance.
6	<b>919038</b>	Kit cheminée de toit AD pour E 4000	Pour sortie toit hauteur 60 mm. Avec collier de serrage. Prévoir tuyaux (réfs. : 920006 et 929634).
7	<b>15945125</b>	COUDE 90° AZ 419	-
8	<b>15945126</b>	Allonge 350mm AZ 416	-
9	<b>921771</b>	Cheminée de toit dkc 2	Pour sortie toit hauteur 125 mm. Prévoir tuyaux (réfs. : 920006 et 929634).
10	<b>933748</b>	Insert à lamelle - gris agate	À insérer dans bouche de sortie.
10	<b>15944087</b>	Insert à lamelle - beige	
11	<b>15944088</b>	Écrou d'embout EM	-
12	<b>15944124B</b>	Embout EN avec clapet à air beige	Embout adapté aux bouches à air en T, écrou embout et tuyaux Ø 65 mm.
12	<b>15944125B</b>	Embout EN avec clapet à air gris	
13	<b>15944092</b>	Volet obturateur SP 2, gris agate	Avec câble de commande flexible et coulisse pour le montage sur une paroi d'armoire.
14	<b>15944093</b>	Cache BL 22, gris agate	Avec passage d'air Ø 22 mm
14	<b>15944094</b>	Cache BL 30, gris agate	Avec passage d'air Ø 30 mm
15	<b>15944095</b>	Couvercle tuyau RD, gris agate	Pour tuyaux Ø 65 ou 72 mm



### Echangeur thermique ALDE

Possibilité de l'adapter sur une chaudière Hydronic (réf. : 923299). Tuyauteries : côté moteur Ø 16 mm, côté chauffage Ø 22 mm.

- Longueur (mm) : 186
- Largeur (mm) : 73
- Hauteur (mm) : 65
- 1,6 kg

**922021**



### Kit de raccordement échangeur thermique ALDE

Ensemble composé de 2 durits de Ø 16 mm et de 2 durits de Ø 22 mm ainsi que des colliers correspondants pour raccorder l'échangeur aux circuits.

- 400 g
- 922022**



### Circulateur pour échangeur thermique EBERSPÄCHER

Permet de récupérer les calories de la chaudière au travers de l'échangeur (réf. : 922021) pour préchauffer le moteur diesel lorsqu'il est à l'arrêt. Montage impérativement côté moteur porteur.

- Alimentation : 12 V
- Débit d'air (m³/h) : 1,2
- Puissance nominale (W) : 11

**922023**

### Thermostat d'ambiance ALDE

- Pour chaudières ALDE.
- Longueur (mm) : 80
  - Hauteur (mm) : 80
  - Profondeur (mm) : 45
  - 500 g

**922874**



### Tuyau d'admission d'air ALDE

- Pour chaudière ALDE 2928.
- Longueur (m) : 2,3
  - Ø (mm) : 65

**15936773**



### Tuyau souple ALDE

Tuyau haute température (100 °C max.) pour liquide caloporteur.

- Ø intérieur (mm) : 22
- Ø extérieur (mm) : 29
- 400 g

**922011**



Radiateurs en aluminium pouvant délivrer jusqu'à 400 W par mètre. Pour une bonne restitution de la chaleur, ils doivent être installés à 150 mm du plancher au moins. Entrée et sortie Ø 22 mm.

Référence	Longueur (mm)	Hauteur (mm)	Profondeur (mm)	Poids
<b>922003</b>	700	60	65	210 g
<b>922004</b>	700	60	65	370 g
<b>922005</b>	1 000	60	65	520 g
<b>922006</b>	1 300	60	65	690 g
<b>922007</b>	1 600	60	65	895 g
<b>922008</b>	1 900	60	65	1,1 kg

### Conseil

*Pour un confort optimal, la longueur totale de radiateur à installer = longueur cellule x 1,5.*



### Minibooster ALDE

Corps en aluminium et très compact.

- Puissance nominale (W) : 650
- Alimentation : 12 V
- Consommation de courant en 12 V (A) : 0,35
- Longueur (mm) : 215
- Hauteur (mm) : 140
- Profondeur (mm) : 90
- 760 g

**15935233**



### Patte de support radiateur ALDE

Se fixe sur le sol et maintient le radiateur à 150 mm du plancher.

**922010**



### Tube aluminium Ø 22 mm ALDE

- Longueur (m) : 2,5
- 500 g

**933269**





## Chauffages gaz | Accessoires chauffages gaz











Référence	Désignation	Description
1	922888	Coude 62 x 62 mm
2	922887	Coude 62 x 62 mm avec purgeur vertical
3	922889	Coude 62 x 62 mm avec purgeur latéral
4	922012	Coude 200 x 200 mm
5	922883	Coude en U 60 x 60 mm
6	922894	Coude en U 60 x 60 mm avec purgeur
7	922013	Coude en T 100 x 50 mm
8	922956	Coude en T 130 x 60 mm
9	922957	Coude en S 100 x 100 x 100 mm
10	922891	Coude en S 100 x 200 x 100 mm
11	922014	Manchon avec purgeur
12	923056	Raccord de vidange
13	15934342	Bypass
14	922881	Raccord acier en T 110 x 60 mm
15	922893	Raccord acier droit avec purgeur
16	922899	Tube acier coude 500 x 500 mm
17	923055	Coude acier 100 x 100 mm avec purgeur
18	922955	Purgeur seul
19	933712	Tuyau pour purgeur
20	922016	Clip de maintien
21	15934341	Collier haute tenue
22	922961	Vanne
23	922962	Raccord cannelé
24	15937549	Vanne haute altitude

Souple. Ø int. 22 mm.  
Température max : 140 °C.  
Pression : 1 bar.

Acier. Ø int. 20 mm / Ø ext. 22 mm.

Pour tuyaux souples de Ø int. 22 / ext. 29 mm.  
Avec filetage 1/4" pour circuit de chauffe-eau.  
Ø 12 mm. Filetage 1/4".  
Vanne manuelle pour une altitude supérieure à 100 m qui réduit la pression dans le brûleur afin de s'adapter à la pression atmosphérique plus faible en altitude. Montage sur tuyau Ø 8 mm extérieur.

## Chauffages électriques | Chauffages électriques 230 V

				
<b>1</b>	<b>2</b>	<b>3</b>	<b>4</b>	<b>5</b>
				
<b>6</b>	<b>7</b>	<b>8</b>	<b>9</b>	

	<b>1</b>	<b>2</b>	<b>3</b>	<b>4</b>	<b>5</b>	<b>6</b>	<b>7</b>	<b>8</b>	<b>9</b>
Référence	<b>15943367</b>	<b>15935466</b>	<b>15944711</b>	<b>15945431</b>	<b>15944708</b>	<b>15936774</b>	<b>15942923</b>	<b>15944709</b>	<b>15944710</b>
Modèle	MQK-200	Chauffage céramique	MKK-300	MQK-250	MCK-400	Chauffage céramique	Chauffage céramique	MKK-150	MKK-230
Mode	Fixe	Fixe	Fixe	Oscillant	Oscillant	Oscillant	Oscillant	Oscillant	Oscillant
Puissance nominale (W)	800	1000	2000	900	900	1200	1200	1500	1500
Nombre de vitesses	2	2	2	2	2	2	-	3	4
Longueur (mm)	270	195	300	320	295	178	140	150	165
Hauteur (mm)	370	295	140	425	700	242	220	260	240
Profondeur (mm)	150	150	410	155	295	123	140	180	115
Longueur câble (m)	-	1,5	-	-	-	1,5	1,3	-	-
Couleur	Noir	Gris	Noir	Noir	Gris, Noir	Gris	Gris	Blanc, Gris	Gris, Noir
Poids	1,0 kg	1,7 kg	6,1 kg	1,4 kg	1,9 kg	1,5 kg	1,2 kg	1,7 kg	1,1 kg

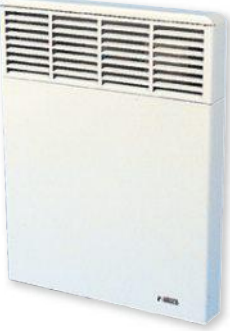
	Référence	<b>15944099</b>	<b>15944100</b>
	Modèle	PONCHO 500W	PONCHO 1000W
	Puissance nominale (W)	500	1000
	Mode	Fixe	Fixe
	Nombre de vitesses	8	8
	Longueur (mm)	340	420
	Hauteur (mm)	102	102
	Profondeur (mm)	440	440
	Couleur	Blanc	Blanc
	Poids	3,9 kg	4,3 kg

## Chauffages électriques | Chauffages électriques 12 V



Chauffage céramique avec socle orientable. Ventilation à vitesse réglable. Commutateur incorporé à 3 positions : ventilation, arrêt, chauffage. Livré avec câble de 3 mètres et fusible.

**Prévoir batterie et raccordement en rapport avec la puissance des chauffages.**

Référence	Alimentation	Puissance nominale (W)	Poids
<b>919050</b>	12 V	300	1,2 kg
<b>919051</b>	24 V	300	1,2 kg



## Chauffages gazoil |



### Kit chauffages à air pulsé Airtronic Camper EBERSPÄCHER

La solution idéale pour chauffer uniquement l'habitacle de votre camping-car. L'Airtronic apporte très rapidement à votre véhicule une température confortable. Sa consommation faible en carburant permet un chauffage de longue durée. Les kits comprennent un kit diffuseur Ø 60 mm ou Ø 75 mm selon modèle, un panneau de commande EasyStart PRO, une boîte d'accessoires, un silencieux d'aspiration d'air Ø 24 mm, un collier pontet Ø 50 mm et un support de pompe (uniquement pour le AS2 Camper). Les deux références sont à compléter par un kit carburant et des gaines.

**Avantages :**

- Chauffage rapide de l'air ambiant (régime Power pour un réchauffement rapide)
- Réglage automatique sans paliers de la température ambiante avec présélecteur de température
- Confort maîtrisé grâce à une large plage de régulation
- Fonctionnement silencieux la nuit
- Faible consommation de carburant et de courant pour le chauffage de longue durée
- Structure compacte pour une installation simple et peu encombrante dans l'habitacle



**+** Kit d'altitude inclus !

Modèle	Airtronic Camper AS2	Airtronic Camper AM2
Référence	<b>15943007</b>	<b>15943008</b>
Tension entrée (V)	12/24	12/24
Alimentation	12 V	12 V
Puissance nominale (W)	2200	4000
Consommation électrique (W)	34	40
Consommation carburant (l/h)	0,28	0,51
Température de fonctionnement min. (°C)	- 40	- 40
Température de fonctionnement max. (°C)	70	70
Longueur (mm)	310	371
Largeur (mm)	115	140
Hauteur (mm)	122	150
Diamètre de l'échappement (mm)	24	24
Ø sortie (mm)	60	60
Poids	7,5 kg	9,5 kg

### ACCESSOIRES

Les kits de carburant complètent les deux chauffages Airtronic AS2 et AM2. Le choix se fait entre l'un ou l'autre selon le véhicule.



Référence	Désignation	Description
<b>932161</b>	Kit carburant Diesel	-
<b>15942127</b>	Kit carburant Renault	Pour véhicule avec pompe de gavage intégrée au réservoir. Livré avec accessoires de raccordement.

Référence	Désignation
<b>15944101</b>	Gaine d'air - Ø 60 mm
<b>15944102</b>	Gaine d'air - Ø 75 mm



### ACCESSOIRES

#### Panneau de commande Easystart Select TP7 12 V / 24 V pour Airtronic EBERSPÄCHER

**+** Ecran à LED avec icônes. Peut être couplé à l'éclairage du véhicule.



Commande marche/arrêt du chauffage et de la ventilation. Affichage et réglage de la température avec précision. Tension 12 ou 24 V. Non compatible avec Airtronic Camper.

**15938488**



#### Kit pompe altitude D2 / D4 12 V EBERSPÄCHER

Kit prêt à poser avec pompe pour chauffages D2 et D4 qui permet une utilisation prolongée de l'Airtronic entre 1 500 et 2 500 m. Comprend : une pompe d'altitude, un faisceau de raccordement, durits.

**929536**



#### Kit altitude pressostat EBERSPÄCHER

Avec capteur de pression. Permet le fonctionnement des chauffages Hydronic, D2, D4 et D5 12 V et 24 V entre 1 400 m et 4 000 m sans pompe carburant supplémentaire. Equipé d'un capteur de pression qui permet d'ajuster automatiquement la fréquence de la pompe selon l'altitude. La combustion reste propre car le rapport carburant / oxygène reste équilibré. Si l'altitude est inférieure à 1 400 m le chauffage fonctionne normalement. À noter : bien vérifier la présence de la mention « H-Kit » sur le côté droit de la plaque signalétique du chauffage.

**933838**



#### Support pompe carburant silencieux EBERSPÄCHER

Support qui rend la pompe à carburant encore plus silencieuse.

**929537**



#### Sonde de température EBERSPÄCHER

**926173**



#### Kit atténuateur de bruit pour admission d'air D2 D4 EBERSPÄCHER

Kit silencieux d'admission d'air pour les chauffages.

**933568**



#### Kit atténuateur de bruit pour échappement D2 D4 EBERSPÄCHER

Silencieux d'échappement supplémentaire à installer en complément du silencieux d'origine.

**933569**



#### Bouche à air EBERSPÄCHER

• Ø (mm) : 60

**15945877**

• Ø (mm) : 75

**927473**



#### Raccord Y EBERSPÄCHER

• Ø (mm) : 60

**15942131**

• Ø (mm) : 75

**933570**

• Ø (mm) : 90

**927471**



#### Réducteur tuyau EBERSPÄCHER

• Ø (mm) : 90/75

**927472**



## Chauffages gasoil |



### Chauffage Hydronic Contact D4W EBERSPACHER

Chauffage compact à circulation de liquide caloporteur fonctionnant au gazole. Son circuit de liquide caloporteur peut être raccordé au circuit de chauffage du véhicule d'origine ou servir de chaudière sur un circuit totalement séparé. Dans ce cas, il faut prévoir des diffuseurs d'air, un vase d'expansion et un thermostat d'ambiance. Livré avec kit d'installation comprenant tuyauteries, raccords divers et un bouton marche/arrêt. Pour une installation conventionnelle, il faut prévoir un vase d'expansion, du tuyau souple, un filtre gasoil, un kit nuit, des diffuseurs HELIOS avec leur kit de branchement. Suivant l'utilisation prévoir un kit altitude (réf. : 933838). Entrée et sortie pour le liquide caloporteur en Ø 18 mm. Permet l'utilisation de tuyau Ø 16 mm (réf. : 916451) ou Ø 19 mm (réf. : 929657).

- Alimentation : 12 V
- Puissance nominale (W) : 3400
- Pression d'eau mini / maxi (bar) : 900
- Consommation électrique (W) : 48
- Consommation carburant (l/h) : 0,53
- 6,1 kg

**923299**

## ACCESSOIRES



### Kit atténuateur de bruit pour chaudière D4 et D5 EBERSPACHER

Pour rendre la chaudière encore plus silencieuse. Livré avec les silencieux entrée et sortie d'air de combustion et accessoires de raccordement. Ne convient pas à Mercedes Sprinter CDI.

- 650 g

**932934**

### Thermostat ambiance EBERSPACHER

Pour régulation/ventilation diffuseur Hélios.

**929560**



### Vase expansion 3,5 l. EBERSPACHER

Avec pattes de fixation intégrées. Il est traversant pour un meilleur dégazage du circuit et a une mise à l'air libre avec possibilité de raccordement. Entrée et sortie Ø 20 mm. Prévoir tuyau Ø 19 mm (réf. : 929657).

- 1,0 kg

**931849**



### Filtre diesel EBERSPACHER

Conseillé par le constructeur. Constitué d'une toile métallique.

- Ø entrée (mm) : 6
- Ø sortie (mm) : 6

**931848**



## Chauffages aérothermes |



Les aérothermes sont des radiateurs à circulation de liquide caloporteur avec ventilateur électrique intégré qui se raccordent sur le circuit de refroidissement du moteur du véhicule ou sur un chauffage à liquide caloporteur. Certains aérothermes sont pourvus de manchons en sortie d'air chaud permettant de les raccorder sur un circuit de chauffage à air pulsé. La plupart est équipée de sortie Ø 16 mm pour les tuyaux (réf. : 916451).

**+** Chauffez votre camping-car en roulant !



	1	2	3	4	5
Référence	<b>924365</b>	<b>928382</b>	<b>918049</b>	<b>15936341</b>	<b>918050</b>
Modèle	Kuba Kalori	Arizona	Tenere D	Tenere Performa	Sahara D
Alimentation	12 V	12 V	12 V	12 V	12 V
Consommation de courant en 12 V (A)	9	12,5	12,5	7	12,5
Nombre de vitesses	3	3	2	2	3
Puissance (W)	5000	6000	3500	6200	8600
Longueur (mm)	200	235	174	271	356
Hauteur (mm)	145	170	84	114	84
Profondeur (mm)	205	227	250	218,8	250
Ø sortie d'eau (mm)	16	16	16	16	16
Débit d'air (m³/h)	350	380	185	300	320
Ø sortie d'air (mm)	-	-	55	55	55
Poids	1,9 kg	1,9 kg	1,8 kg	1,9 kg	7,0 kg



1



2



3

	1	1	2	3	3	3	3
Référence	<b>923292</b>	<b>931850</b>	<b>923293</b>	<b>933841</b>	<b>933842</b>	<b>933843</b>	<b>933844</b>
Alimentation	12 V	12 V	12 V	12 V	12 V	12 V	12 V
Consommation de courant en 12 V (A)	0,9/0,7	0,9/0,7	1,8/1,4	0,4/0,2	0,2/0,4	0,4/0,2	0,4/0,2
Nombre de vitesses	2	2	2	2	2	2	2
Puissance (W)	2000/1500	2000/1500	4000/3300	2000/1500	2000/1500	2000/1500	2000/1500
Couleur	Inox	Blanc	Inox	Inox	Inox	Blanc	Blanc
Longueur (mm)	239	239	310	239	200	239	200
Hauteur (mm)	170	170	140	170	170	170	170
Profondeur (mm)	124	124	104	124	124	124	124
Sortie	Droite	Droite	Droite	Droite	Coudée	Droite	Coudée
Poids	1,1 kg	1,1 kg	1,7 kg	1,0 kg	1,0 kg	1,0 kg	1,0 kg



## Chauffages aérothermes | Accessoires chauffages aérothermes

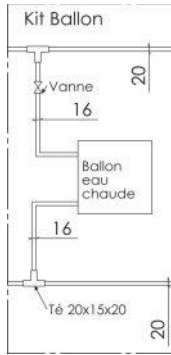

### Kit branchement Hélios Terminal et Ebercal EBERSPACHER

Kit accessoires Hélios contenant les pièces permettant d'insérer un EBERCAL dans le circuit de liquide caloporteur.

- 650 g

**932936**

Pour commander l'ouverture du circuit de liquide caloporteur des diffuseurs d'air.



### Vanne d'arrêt laiton SIROCO

Pour tuyau Ø 16 mm.  
**921101**



### Vanne commandée à distance par câble SIROCO

Pour tuyau Ø 16 mm.  
**926411**



### Commande à distance SIROCO

Avec curseur et câble de 1 m permettant de commander à distance la vanne (réf. : 926411).  
**926796**



### Interrupteur rotatif 3 positions SIROCO

Interrupteur rotatif pour diffuseurs d'air ayant jusqu'à 3 allures de ventilation.

**922626**



### Commutateur / inverseur à encastrer SIROCO

**922625**



### Tuyau pour liquide caloporteur Ø 16 mm intérieur SIROCO

Tuyau armé pour le liquide caloporteur des diffuseurs d'air.

- 280 g

**916451**



### Tuyau pour liquide caloporteur Ø 19 mm intérieur EBERSPACHER

- 360 g

**929657**



### Réducteur de tuyau EBERSPACHER

- Ø entrée (mm) : 16
- Ø sortie (mm) : 22

**923303**



### Bouche Sensyo II orientable et obturable SIROCO

Buse de diffusion d'air crantée pour gaine Ø 55 mm. Se fixe sur paroi de 2 à 5 mm d'épaisseur.

**15935514**



### Bouche orientable et obturable SIROCO

Pour gaine Ø 55 mm. Se fixe sur paroi de 5 mm d'épaisseur.

**922624**



### Réduction Ø 19 mm / Ø 16 mm EBERSPACHER

- Ø entrée (mm) : 19
- Ø sortie (mm) : 16

**929659**



1



2



3



4

Référence	930097	15934348	15934349	15934851	15934350
Modèle	Raccord en T	Raccord en T	Raccord en T	Raccord droit	Raccord droit + purge
Ø sortie (mm)	16/19	16	19	16	16

### Combinés chauffage / chauffe-eau gaz Combi iNet X Panel TRUMA

Les chauffages Combi TRUMA réunissent deux fonctions en un seul appareil. Ils chauffent l'habitable et réchauffent de l'eau dans la cuve en acier inoxydable intégrée. Selon le modèle, il est possible d'utiliser les chauffages Combi en mode gaz, électricité ou mixte.

- Flexibilité : dans les versions Combi E, un fonctionnement au gaz, électricité ou mixte est possible.
- Confort : contrôle automatique de la température ambiante en liaison avec une climatisation Truma.
- Performance : sa très basse consommation de courant permet un fonctionnement en autarcie. Avec le Combi 6 E vous pouvez commuter sur le mode de fonctionnement électrique et disposez ainsi d'une flexibilité maximale. Sur la position HOT, l'eau chaude peut être conservée à un niveau de température plus élevé, ce qui offre une plus large plage d'utilisation et de confort.



**Heat Hybrid**  
Flexibilité maximale de chauffage  
Truma Combi E - Choisissez le  
mode électrique supplémentaire

Modèle	Combi 4 iNet X Panel	Combi 4 E iNet X Panel	Combi 6 iNet X Panel	Combi 6 E iNet X Panel
Puissance nominale (W)	4000	4000	6000	6000
Puissance en mode électrique (W)	-	1800	-	1800
Durée moyenne de chauffe - Chauffage + chauffe-eau de 15 °C à 60 °C (min)	80	80	80	80
Durée moyenne de chauffe - Chauffe-eau de 15 °C à 60 °C (min)	20	20	20	20
Débit d'air (m³/h)	287	287	287	287
Consommation de courant sous 12 V (chauffage et chauffe-eau) (A)	1,1	1,1	1,3	1,3
Consommation de courant sous 12 V (chauffe-eau) (A)	0,4	0,4	0,4	0,4
Consommation en mode veille (A)	0,001	0,001	0,001	0,001
Volume (l)	10	10	10	10
Pression de service (bar)	2,8	2,8	2,8	2,8
Longueur (mm)	510	510	510	510
Largeur (mm)	450	450	450	450
Hauteur (mm)	300	300	300	300
Poids	15,5 kg	15,5 kg	15,5 kg	15,5 kg
Combi seul	<b>15944845</b>	<b>15944848</b>	<b>15944851</b>	<b>15944854</b>
Combi avec raccordement d'eau sapin (TB)	<b>15944846</b>	<b>15944849</b>	<b>15944852</b>	<b>15944855</b>
Combi avec raccordement d'eau John Guest (JG)	<b>15944847</b>	<b>15944850</b>	<b>15944853</b>	<b>15944856</b>

### ACCESSOIRES



#### Kit d'eau FC TRUMA

Pour compléter l'installation des Combi 4, Combi 6 et Combi 6 D TRUMA.

**1** • Modèle : TB raccord sapin

**15941786**

**2** • Modèle : JG raccord John Guest

**15941787**



#### Rallonge pour panneau de commande TRUMA

• Longueur (m) : 3  
**933364**

• Longueur (m) : 6  
**932794**



#### Cheminée murale Set ZR 80 TRUMA

Comprend : 1 partie à encastrer, 1 partie extérieure de cheminée ZR 80, 1,1 m de tuyau d'évacuation de gaz brûlées, 1 m de tuyau pour l'entrée d'air, brides de fixation.

• Couleur : Crème

**15944111**

• Couleur : Blanc

**15942516**

• Couleur : Anthracite

**15944112**

• Couleur : Noir

**15946083**





## Chauffages et chauffe-eaux | Combi TRUMA

**NEW**

**truma**

### Combinés chauffage / chauffe-eau diesel Combi D iNet X Panel TRUMA - Prochaine génération

Les chauffages Combi TRUMA réunissent deux fonctions en un seul appareil. Ils chauffent l'habitable et réchauffent de l'eau dans la cuve en acier inoxydable intégrée. Selon le modèle, il est possible d'utiliser les chauffages Combi en mode électricité, diesel ou mixte.

Les combinés prochaine génération offrent de nombreux avantages : légèreté, plus grande autonomie, plus économique, entretien et service optimisés, réglage automatique d'altitude, uniformité des versions.

- Flexibilité : dans les versions Combi E, un fonctionnement hybride est possible.
- Rapidité : grâce à une puissance de 6900 W, le chauffage est jusqu'à 25 % plus rapide en mode de fonctionnement mixte

(Combi 6 (E) / Combi D 6 (E))

- Compact : chauffage léger est peu encombrant

- Pratique : simplicité de montage

- Combinable : Climatisation automatique possible en liaison avec une climatisation Truma.



**Heat Hybrid**  
Flexibilité maximale de chauffage  
Truma Combi E - Découvrez le mode électrique supplémentaire



Modèle	Combi D 4 iNet X Panel	Combi D 4 E iNet X Panel	Combi D 6 iNet X Panel	Combi D 6 E iNet X Panel
Puissance nominale (W)	4000	4000	6000	6000
Puissance en mode électrique (W)	-	1800	-	1800
Durée moyenne de chauffe - Chauffage + chauffe-eau de 15 °C à 60 °C (min)	80	80	80	80
Durée moyenne de chauffe - Chauffe-eau de 15 °C à 60 °C (min)	24	24	24	24
Débit d'air (m³/h)	287	287	287	287
Volume (l)	10	10	10	10
Longueur (mm)	540	540	540	540
Largeur (mm)	500	500	500	500
Hauteur (mm)	350	350	350	350
Poids	14,2 kg	16,2 kg	14,2 kg	14,2 kg
Combi seul	<b>15945885</b>	<b>15945888</b>	<b>15945891</b>	<b>15945894</b>
Combi avec raccordement d'eau sapin (TB)	<b>15945886</b>	<b>15945889</b>	<b>15945892</b>	<b>15945895</b>
Combi avec raccordement d'eau John Guest (JG)	<b>15945887</b>	<b>15945890</b>	<b>15945893</b>	<b>15945896</b>

### ACCESSOIRES

Kits de tuyaux gaz brûlés pour Combi D. Non compatibles avec anciennes générations.



**NEW**



Référence	Longueur (m)
<b>15945897</b>	0,6
<b>15945898</b>	0,7
<b>15945899</b>	1
<b>15945900</b>	1,5

#### Cheminée murale Set ZR 80 - TRUMA

Comprend : 1 partie à encastrer, 1 partie extérieure de cheminée ZR 80, 1,1 m de tuyau d'évacuation de gaz brûlés, 1 m de tuyau pour l'entrée d'air, brides de fixation.

- Couleur : Crème **15944111**
- Couleur : Blanc **15942516**
- Couleur : Anthracite **15944112**
- Couleur : Noir **15946083**



### Boîtier de commande iNet X Panel TRUMA

Le Truma iNet X Panel permet de commander différents appareils via une seule pièce de commande (Combi et systèmes de climatisation TRUMA, ainsi que des climatiseurs d'autres marques). Le Truma iNet X Panel est le cœur de cette nouvelle technologie et la première étape vers un camping-car intelligent.

- Commande centralisée : commandez à distance vos appareils via un seul système d'exploitation
  - Système évolutif : ajoutez ultérieurement d'autres appareils, prestations et services par des mises à jour
  - Utilisation intuitive : utilisez votre smartphone avec la pièce de commande intégrée pour contrôler le système
  - Système fiable : bénéficiez d'optimisations régulières et de messages d'erreur détaillés en cas de panne
- Alimentation : 12 V
  - Consommation de courant en 12 V (A) : 0,013
  - Dimensions écran (") : 4,3
  - Longueur (mm) : 120,1
  - Largeur (mm) : 96,7
  - Profondeur (mm) : 31
  - 540 g

**15944844**



### Boîtier de commande CP Plus-iNet Ready TRUMA

Avec la fonction de climatisation automatique, le panneau CP Plus-iNet Ready pilote automatiquement le Truma Combi et le système de climatisation Truma jusqu'à ce que la température réglée soit atteinte dans le véhicule. Extensible avec la Truma iNet Box (réf. : 15936750) : les appareils compatibles bus TIN peuvent aussi être pilotés et surveillés via l'application gratuite Truma iNet App.

- 495 g
- 15936749**

### Y de répartition TIN TRUMA

Permet le raccordement de 2 appareils au boîtier CP+.

**15936752**



## Chauffe-eaux | Chauffe-eaux gaz



### Chauffe-eaux Boiler TRUMA

Réservoir en acier inoxydable résistant à la corrosion.  
Livrés avec raccords à collier à visser pour tuyau souple  
Ø 10 mm et ventouse blanche. Dim. : 261 x 349 x 383 mm.

**Attention : ne pas oublier d'ôter le couvercle de la cheminée avant toute mise en route du chauffe-eau.**

### Entre nous, un conseil

TRUMA App disponible gratuitement sur App Store (IOS) ou Google Store (Android)



Commande gaz



Commande gaz/électrique

Modèle	Boiler gaz	Boiler mixte (Gaz et 230 V)
Volume (l)	10	10
Pression d'eau mini / maxi (bar)	2,8	2,8
Ø entrée (mm)	10	10
Alimentation	Butane, Propane	Propane, Butane, 230 V
Puissance nominale (W)	1500	1500
Consommation gaz (g/h)	120	120
Consommation de courant en 12 V (A)	0,12	0,12
Consommation en 230 V (A)	-	3,7 ou 5,7
Consommation en mode veille (A)	0,005	0,005
Poids	6,8 kg	7,3 kg
Boiler seul	<b>15941788</b>	<b>15941789</b>
Boiler avec raccordement d'eau sapin (TB)	<b>15944118</b>	<b>15944120</b>
Boiler avec raccordement d'eau John Guest (JG)	<b>15944119</b>	<b>15944121</b>

## ACCESSOIRES



### Kit d'eau ABO TB (sapin) TRUMA

Soupape de vidange et raccords coudés pour tuyaux d'eau Ø 10 mm.

**15941791**



### Kit d'eau ABO JG (John Guest) TRUMA

Soupape de vidange et raccords coudés pour pose de tubes rigides Ø 12 mm.

**15941792**



### Raccord coudé M 20 / JG 12 TRUMA

Connexion rapide John Guest pour tuyau Ø 12 mm ext. rigide.

**931588**



### Vanne à raccord coudé M 20 / JG 12 TRUMA

Avec clapet pour mise à l'air libre lors de la vidange. Connexion rapide John Guest pour tuyau Ø 12 mm ext. rigide.

**926362**



### Rallonge de cheminée TRUMA

Obligatoire pour les épaisseurs de cloisons supérieures à 35 mm.

- Longueur (mm) : 50
- 290 g

**920093**



### Commutateur de fenêtre TRUMA

Interrompt le fonctionnement en gaz en cas d'ouverture de la chaudière. Convient aussi aux chauffages type C et Combi. Prévoir boîtier interface (réf. : 929961) si la ventouse est sous la fenêtre.

**929962**



### Boîtier interface pour commutateur de fenêtre TRUMA

Permet de raccorder le capteur de fenêtre (réf. : 929962) au chauffe-eau lorsque la ventouse est sous une ouverture latérale.

**929961**



## Chauffages gaz |

Exemples de montage des produits et des accessoires conseillés TRUMA.

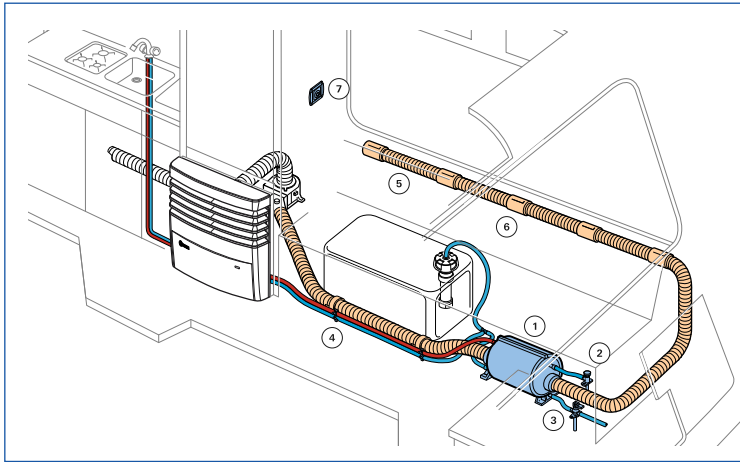

### Aperçu de montage Truma Therme.

1. Therme
2. Vanne de ventilation
3. Soupape de vidange
4. Clip de tuyau SC
5. Tuyau d'air chaud (tuyau ÜR 65)
6. Bouche à air de paroi WL
7. Pièce de commande

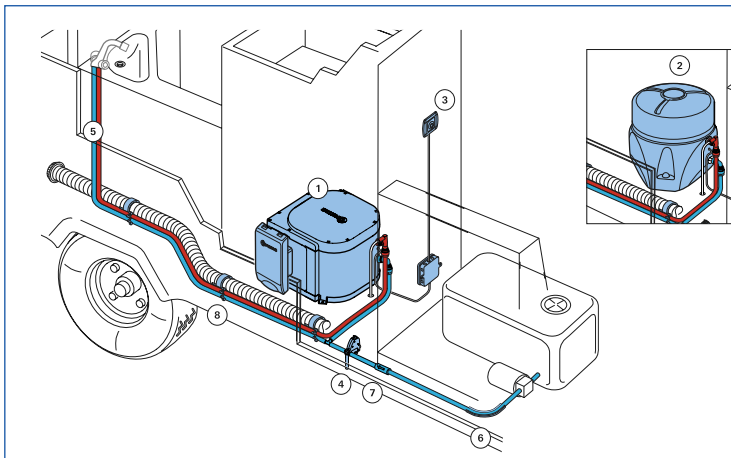

### Aperçu de montage Truma Boiler électrique/Boiler.

1. Boiler gaz (gaz / électrique)
2. Boiler électrique (alternative au Boiler gaz)
3. Pièce de commande
4. FrostControl
5. Tuyau à eau de qualité eau potable
6. Guide de flexible
7. Soupape anti-retour
8. Clip de tuyau SC

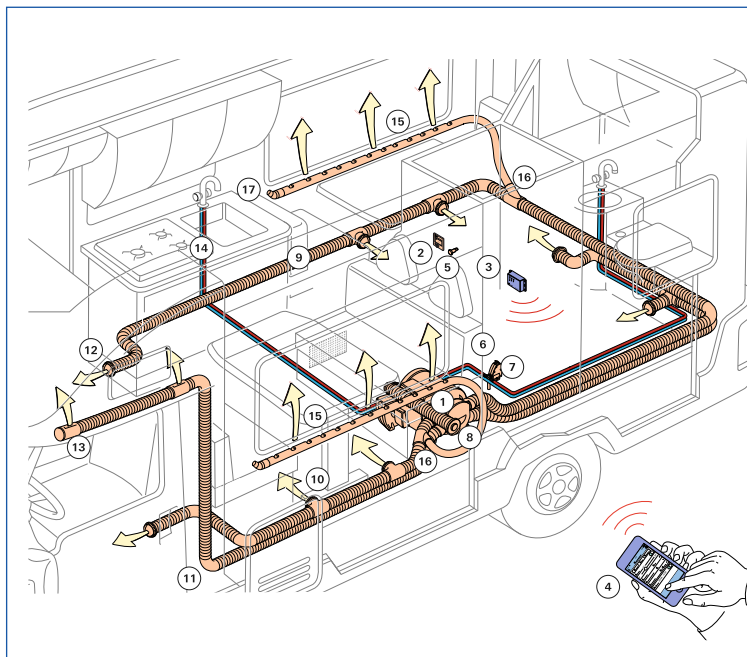

### Aperçu de montage Combi Truma.

1. Combi
2. Pièce de commande numérique Truma CP plus
3. Truma iNet Box
4. Truma App sur smartphone
5. Sonde de température ambiante
6. FrostControl
7. Élément de chauffage FrostControl
8. Cheminée latérale
9. Tuyau ÜR Ø 65 mm
10. Pièce en T type LT / embout EN
11. Coude BG
12. Écrou embout EM / embout EN
13. Bouche à air de paroi WL
14. Tuyau à eau de qualité eau potable
15. Tuyau IR, Ø 35 mm
16. Déviation AB35
17. Injecteur d'angle EC



## Chauffe-eaux | Chauffe-eaux gaz

### Chauffe-eaux gaz ELM LEBLANC



Chauffe-eaux muraux instantanés fonctionnant au gaz Butane ou Propane. Le système d'allumage Hydropower permet de réduire la consommation de gaz en s'allumant seulement lors de l'ouverture du robinet d'eau. 3 modes d'évacuation existent :

- Tirage naturel : l'évacuation des gaz brûlés se fait vers l'extérieur par un système de cheminée de toit.
- Tirage naturel - Bas Nox : intégration d'un nouveau type de brûleur permettant la réduction d'émission d'oxydes d'azote pour protéger l'environnement.
- Ventouse : utilise un conduit double traversant le mur externe ou le toit. L'air nécessaire à la combustion est amené depuis l'extérieur, les fumées sont rejetées à l'extérieur par la partie interne du conduit.

**Pour mobil-homes et abris de chantier non roulants.  
Économique et respectueux de l'environnement.**

Modèle	GWH12
Allumage	Hydropower
Volume (l)	12
Puissance nominale (W)	20,8
Évacuation des gaz brûlés	Ventouse
Ø évacuation des gaz brûlés (mm)	100
Débit max (l/mn)	9
Pression d'eau mini / maxi (bar)	12
Longueur (mm)	300
Hauteur (mm)	570
Profondeur (mm)	170
Poids	12,4 kg
Référence	<b>15942174</b>



### ACCESSOIRES



#### Bec verseur ELM LEBLANC

**931141**

#### Cheminée d'évacuation des gaz brûlés

- 220 g
- 15935868**



#### Tuyau à collerette alu Ø 83 mm

- Longueur (mm) : 400
  - Ø (mm) : 83
  - 330 g
- 15935870**

#### Tuyau à collerette alu Ø 111 mm

- Longueur (mm) : 400
  - Ø (mm) : 111
  - 410 g
- 15935871**

## Chauffe-eaux | Chauffe-eaux électriques

Chauffe-eaux 230 V / 2000 W pour pose sur ou sous évier. Réservoir en acier émaillé protégé par une anode de magnésium. Isolation en polyuréthane. Thermostat de régularisation 80 °C max. Prévoir groupe de sécurité.



Référence	Version	Volume (l)	Longueur (mm)	Largeur (mm)	Hauteur (mm)	Poids
<b>917009</b>	Sur évier	15	360	360	295	7,7 kg
<b>921921</b>	Sous évier	15	360	360	295	7,6 kg

### Entre nous, un conseil

Attention au montage « sur évier » ou « sous évier ». Bien respecter le type de chauffe-eau. Afin de prolonger la durée de vie de votre appareil, il est recommandé de remplacer l'anode tous les 2 ans.

### ACCESSOIRES

#### Groupe de sécurité

Obligatoire pour faire chuter l'excès de pression provoqué par la chauffe de l'eau dans la cuve.

- 650 g

**918368**





### Chauffe-eau Truma Therme TT-2 TRUMA

Petit chauffe-eau 230 V avec réservoir de 5 L. Le Therme utilise uniquement la chaleur du chauffage pour chauffer l'eau. Peut également chauffer l'eau quand le chauffage ne fonctionne pas grâce à l'élément de chauffage électrique. Livré avec boîtier de commande, soupape de vidange.

- Alimentation : 230 V
- Puissance nominale (W) : 300
- Durée moyenne de chauffe – Chauffe-eau de 15 °C à 60 °C (min) : 50
- Limiteur de température : 65 °C
- Pression de service (bar) : 1,2
- Longueur (mm) : 370
- Largeur (mm) : 220
- Profondeur (mm) : 230
- 2,2 kg

**921003**

### Chauffe-eau Boiler électrique TRUMA

- Isolation de qualité supérieure : la température ne diminue que de 1 °C par heure.
- Protection contre les surchauffes à 90 °C
- Temps de chauffe de 15 °C à 70 °C : 70 min
- Réservoir en acier inoxydable
- Livré avec pièce de commande, 3 m de câble

Alimentation	230 V
Volume (l)	14
Puissance nominale (W)	850
Consommation en 230 V (A)	3,7
Pression d'eau mini / maxi (bar)	2,8
Durée moyenne de chauffe – Chauffe-eau de 15 °C à 60 °C (min)	70
Longueur (mm)	405
Largeur (mm)	405
Hauteur (mm)	295
Poids	4,5 kg / 7,1 kg / 7,2 kg
Boiler seul	<b>15941790</b>
Boiler avec raccordement d'eau sapin (TB)	<b>15944122</b>
Boiler avec raccordement d'eau John Guest (JG)	<b>15944123</b>



## ACCESSOIRES



### Robinet de vidange TRUMA

À rajouter suivant montage.

**925841**



### Mélangeur pour Therme TT-2 TRUMA

Complète l'installation et permet de réguler la température de l'eau chaude.

**921839**



### Soupape de vidange TB 10 / 1,5 bar TRUMA

Soupape de sécurité et de vidange strictement obligatoire si le Truma Therme doit être relié à l'alimentation d'eau de la ville.

**924336**

### Cuve d'eau avec isolation chauffage Therme TRUMA

• 1,8 kg

**928011**



## Chauffe-eaux | Chauffe-eaux nautiques



Chauffe-eaux utilisant le liquide de refroidissement du moteur pour obtenir un système domestique d'eau chaude sanitaire. Le ballon d'eau chaude peut être chauffé indépendamment du moteur par un système de chauffage autonome Hydronic Eberspächer. L'eau reste chaude tandis que le moteur ne tourne pas pour assurer un approvisionnement suffisant. Le liquide de chauffage venant du moteur ou du système de chauffage Hydronic est passé par l'enroulement primaire. L'eau sanitaire est ainsi chauffée. L'eau stockée dans le ballon est à une température bien plus élevée que nécessaire pour l'offre domestique d'eau chaude. Le mélangeur thermostatique ajoute l'eau froide pour fournir une capacité beaucoup plus grande d'eau tempérée. Naturellement, suivant la quantité d'eau chaude retirée, le ballon reste chaud jusqu'à 24 heures après que le moteur ou le réchauffeur a été coupé.



Référence	Volume (l)	Version	Échangeur cuivre	Longueur (mm)	Hauteur (mm)	Profondeur (mm)	Poids
<b>930092</b>	10	Vertical	Simple	250	390	400	6,0 kg
<b>929661</b>	10	Horizontal	Simple	250	250	550	7,1 kg
<b>930093</b>	22	Horizontal	Double	370	380	510	10,0 kg

Cuves enveloppées d'isolant à base de polyuréthane expansé. L'énergie est fournie par un échangeur thermique à raccorder au circuit de refroidissement du moteur et par une résistance électrique de 1200 W fonctionnant sous 230 V. Une anode au magnésium protège le réservoir contre les courants parasites et une vanne de sécurité contre les surpressions. Entrée et sortie de l'échangeur filetés Ø 1/2" pour durit souple. Entrée et sortie eau sanitaire filetés de Ø 3/8". Les cuves des chauffe-eaux résistent à des pressions de 8 kg. La soupape de sécurité déclenche à 4 kg de pression.

### Pour tous les chauffe-eaux

Prévoir raccords eau froide et sortie eau chaude 3/8 (réf. : 911050 pour tuyau Ø 10 mm, réf. : 910669 pour tuyau Ø 12 mm) et raccord entrée/sortie liquide caloporteur moteur 1/2 (réf. : 928580 pour tuyau Ø 12 mm).



	Référence	Volume (l)	Forme	Cuve	Ø (mm)	Longueur (mm)	Largeur (mm)	Hauteur (mm)	Poids
<b>1</b>	<b>927009</b>	22	Cylindrique	Inox	320	480	-	-	9,6 kg
<b>1</b>	<b>927012</b>	30	Cylindrique	Inox	320	620	-	-	11,0 kg
<b>2</b>	<b>926782</b>	22	Cylindrique	Vitrifiée	320	480	-	-	14,0 kg
<b>2</b>	<b>926783</b>	30	Cylindrique	Vitrifiée	320	620	-	-	16,0 kg
<b>2</b>	<b>15944391</b>	20	Cubique	Vitrifiée	-	420	190	500	13,0 kg

### ACCESSOIRES

#### Kit mélangeur Thermostatique

Permet le réglage de la température de l'eau en sortie du chauffe-eau.

• 680 g

**928511**





### Climatiseurs de toit Aventa TRUMA

Les systèmes de climatisation de toit TRUMA rafraîchissent l'intérieur des véhicules de loisir de manière efficace et rapide. L'air climatisé est en même temps déshumidifié, pour un bien-être maximum à la température souhaitée. L'air frais se répartit de manière équilibrée à travers le distributeur d'air. Les quatre bouches de sortie se règlent individuellement afin de doser le flux d'air frais uniformément et d'éviter les courants d'air dans le véhicule. Un système de filtre intégré assure le nettoyage continu de l'air intérieur. La forme aplatie du distributeur d'air permet de préserver toute la liberté de passage à l'intérieur. Livré avec diffuseur d'air crème ou gris. Aventa confort : puissance de la fraîcheur, efficacité du chauffage. À l'intersaison, Aventa confort se transforme en chauffage grâce à sa pompe à chaleur intégrée. Aventa compact : puissance optimale pour un encombrement minimal. Possibilité de la placer sur le toit même en présence de panneaux solaires, de paraboles et de coffres de toit. Aventa compact plus : caractéristiques similaires à l'Aventa compact tout en bénéficiant d'une puissance supplémentaire de 500 W.

En liaison avec le boîtier CP+ iNet Ready et grâce à l'application Truma gratuite (Apple IOS ou Google Android), le climatiseur est commandé à l'aide d'un smartphone ou d'une tablette !



Modèle	Aventa confort		Aventa compact		Aventa compact plus	
	Crème	Gris	Crème	Gris	Crème	Gris
Référence	<b>15942288</b>	<b>15942289</b>	<b>15942290</b>	<b>15942291</b>	<b>15942292</b>	<b>15942293</b>
Alimentation	230 V		230 V		230 V	
Longueur véhicule (m)	7,5		6		7	
Puissance de chauffage (W/BTU)	1700		-		-	
Puissance de refroidissement (W/BTU)	2400		1700		2200	
Consommation de courant en mode chauffage (A)	3,7		-		-	
Consommation de courant en mode refroidissement (A)	4,2		2,8		4,4	
Longueur unité extérieure (mm)	1008		785		785	
Largeur unité extérieure (mm)	660		560		560	
Hauteur unité extérieure (mm)	248		265		265	
Longueur du diffuseur intérieur (mm)	670		556		556	
Largeur du diffuseur intérieur (mm)	523		496		496	
Hauteur du diffuseur intérieur (mm)	46		46		46	
Longueur d'ouverture (mm)	400		400		400	
Largeur d'ouverture (mm)	400		400		400	
Poids	33 kg		30,8 kg		32,8 kg	





## Climatiseurs | Climatiseurs de toit



### Climatiseur de toit RTA MESTIC

Profitez de températures agréables où que vous soyez dans votre véhicule grâce à la climatisation de toit Mestic. Grâce à ce climatiseur, l'intérieur de votre camping-car ou de votre caravane sera à la température parfaite en un rien de temps. La climatisation peut non seulement refroidir, mais aussi chauffer et déshumidifier !

- Refroidis et chauffe très efficacement et rapidement
- Plage de réglage de 16 °C à 30 °C
- Comprends un distributeur d'air.



	1	2	3
Modèle	RTA-2200	RTA-2500	RTA-2600
Référence	<b>15945435</b>	<b>15943751</b>	<b>15945434</b>
Alimentation	230 V	230 V	230 V
Puissance de refroidissement (W/BTU)	2200	2500 / 8500	2600 / 8870
Puissance de chauffage (W/BTU)	-	2200	2400
Vitesses de ventilation	4	4	4
Courant absorbé en refroidissement (A)	5,46	4,65	5,1
Courant absorbé en chauffage (A)	-	4,25	4,4
Puissance absorbée en refroidissement (W)	1236	1070	1160
Puissance absorbée en chauffage (W)	-	980	1000
Débit d'air (m³/h)	-	600	-
Longueur du diffuseur intérieur (mm)	547	485	610
Hauteur du diffuseur intérieur (mm)	530	50	50
Profondeur diffuseur (mm)	-	50	-
Poids	22,5 kg	42,5 kg	35,0 kg



### Climatiseurs de toit Clima E-VAN TELECO

Plats et aérodynamiques, les climatiseurs Clima E-VAN sont l'idéal pour les petits habitacles. Le design moderne et innovant facilite l'installation du climatiseur sur le toit, en exploitant simplement l'ouverture d'un hublot sans modifier l'aérodynamisme du véhicule. Ils peuvent être montés dans un hublot standard de 40 x 40 cm mais aussi à travers un trou réduit de 36 x 36 cm. Doté d'une technologie de pointe, ils ont été conçus en tenant compte de toutes les nouvelles ressources pour obtenir un produit écologiquement propre.



Idéal Fourgon !

Livré avec diffuseur



Modèle	Clima e-Van 5400H	Clima e-Van 7400H
Référence	<b>15942383</b>	<b>15942384</b>
Alimentation	230 V	230 V
Puissance de refroidissement (W/BTU)	1700 / 5800	2100 / 7200
Puissance de chauffage (W/BTU)	1650 / 5600	2100 / 6800
Vitesses de ventilation	4	4
Courant absorbé en refroidissement (A)	2,6	4
Courant absorbé en chauffage (A)	2,6	4
Courant de démarrage (A)	15	18
Puissance absorbée en refroidissement (W)	600	920
Puissance absorbée en chauffage (W)	600	920
Groupe nécessaire (W)	2200	2200
Débit d'air (m³/h)	270	370
Longueur (mm)	232	232
Hauteur (mm)	710	710
Profondeur (mm)	619	619
Hauteur du diffuseur intérieur (mm)	420	420
Longueur véhicule (m)	6	7
Poids	30,0 kg	31,0 kg



## Climatiseurs | Climatiseurs de toit

Livré avec diffuseur

**Telair**  
AIR CONDITIONNER

### Climatiseurs Silent Plus TELAIR

Climatiseurs automatiques avec pompe à chaleur silencieux, légers et faciles à installer. Fonctionnant au gaz réfrigérant R32, il permet de réduire le risque de pollution de l'environnement de 70 % par rapport aux gaz utilisés jusqu'à présent. Le diffuseur interne, de par ses seulement 4,2 cm d'épaisseur est facilement installable. Plusieurs modes de fonctionnement sont disponibles : Froid, Chaud, Ventilation et Automatique sélectionnables depuis la télécommande et fonction minuterie.

*Le modèle Silent Plus 5900H a été conçu pour une faible consommation et peut également être branché à une batterie par l'intermédiaire d'un inverter à onde sinusoïdale pure de 1 500 W minimum (en fonctionnement) de manière à pouvoir être utilisé lorsque le véhicule est en marche.*



### Climatiseurs monobloc Dualclima TELAIR

Gamme équipée d'un chauffage par pompe à chaleur à haute efficacité qui délivre une puissance de chauffage supérieure au double de la puissance consommée. En activant la fonction AUTO sur la télécommande, le climatiseur sélectionne automatiquement la vitesse de ventilation la plus appropriée ainsi que la mise en route de la climatisation ou du chauffage. Filtres internes amovibles et lavables. Indiqué pour les toits de 30 à 70 mm d'épaisseur.

**+** Idéals pour climats tropicaux



	1	1	2	2
Modèle	Silent Plus 5900H	Silent Plus 8100H	Dualclima 8400H	Dualclima 12500H
Référence	<b>15943589</b>	<b>15943590</b>	<b>15936686</b>	<b>15943538</b>
Alimentation	230 V	230 V	230 V	230 V
Longueur véhicule (m)	6	7,5	8	10
Puissance de refroidissement (W/BTU)	1730 / 5900	2370 / 8100	2460 / 8400	3170 / 10800
Puissance de chauffage (W/BTU)	1640 / 5600	2300 / 8000	2500 / 8500	3080 / 10500
Vitesses de ventilation	3	3	4	4
Courant absorbé en refroidissement (A)	2,8	4,8	4,1	6,1
Courant absorbé en chauffage (A)	2,6	4,4	4,2	5,9
Courant de démarrage (A)	15	18	18	29
Puissance absorbée en refroidissement (W)	640	1050	900	1400
Puissance absorbée en chauffage (W)	600	1050	920	1350
Groupe nécessaire (W)	2200	2200	2200	2200
Débit d'air (m³/h)	400	450	480	480
Longueur du diffuseur intérieur (mm)	450	450	600	600
Hauteur du diffuseur intérieur (mm)	42	42	49	49
Longueur unité extérieure (mm)	980	980	980	980
Hauteur unité extérieure (mm)	239	239	239	239
Poids	34,0 kg	35,0 kg	34,0 kg	39,0 kg

## ACCESSOIRES

**TELECO**

### Interface Climatiseur pour Teleco HUB et CI-BUS TELECO

Permet de connecter les climatiseurs Silent et Dualclima à l'unité de commande Teleco Hub.

- Longueur (mm) : 69
- Largeur (mm) : 42
- Hauteur (mm) : 22

**15939002**





### Climatiseurs de toit COLEMAN MACH

Climatiseurs de toit réversibles (pompes à chaleur) efficaces, fiables et puissants. 3 vitesses de ventilation, mode nuit intégré, connectique Bluetooth et 4 bouches de sortie pour un confort optimal. Filtrés amovibles et lavables. Pour les hauteurs de toit de 25 à 150 mm. Installation entièrement par l'intérieur du véhicule.



Modèle	Mach 2400
Référence	<b>15942813</b>
Alimentation	230 V
Longueur véhicule (m)	7,5
Puissance de refroidissement (W/BTU)	2400 / 8200
Consommation de courant en mode refroidissement (A)	4,4
Vitesses de ventilation	3
Longueur unité extérieure (mm)	1 030
Largeur unité extérieure (mm)	660
Hauteur unité extérieure (mm)	260
Longueur du diffuseur intérieur (mm)	560
Largeur du diffuseur intérieur (mm)	530
Hauteur du diffuseur intérieur (mm)	50
Poids	39,6 kg



### Climatiseurs avec dôme de toit Freshlight DOMETIC

La combinaison unique d'un climatiseur et d'un dôme de toit. Le lanterneau a été intégré dans le corps du climatiseur, ainsi, vous climatisez votre véhicule sans renoncer à la lumière naturelle. Le diffuseur avec ventilation automatique est équipé d'un éclairage à LED à intensité variable. Livré avec une télécommande qui permet de régler de nombreuses fonctions : marche/arrêt, température, niveau de soufflerie, minuterie. Fonctionne en roulant grâce à l'option DC-Kit.



Modèle	FreshLight 2200
Référence	<b>15934390</b>
Alimentation	230 V
Longueur véhicule (m)	7
Puissance de refroidissement (W/BTU)	2200 / 7500
Puissance de chauffage (W/BTU)	2700
Puissance absorbée en refroidissement (W)	950
Puissance absorbée en chauffage (W)	1200
Consommation de courant en mode refroidissement (A)	4,1
Consommation de courant en mode chauffage (A)	5,2
Protection requise du circuit en refroidissement (A)	5
Protection requise du circuit en chauffage (A)	6
Vitesses de ventilation	4
Longueur unité extérieure (mm)	758
Hauteur unité extérieure (mm)	210
Profondeur unité extérieure (mm)	1 105
Longueur du diffuseur intérieur (mm)	550
Hauteur du diffuseur intérieur (mm)	53
Profondeur diffuseur (mm)	880
Longueur d'ouverture (mm)	700
Largeur d'ouverture (mm)	400
Epaisseur de toit min (mm)	25
Epaisseur de toit max (mm)	60
Poids	55 kg



## Climatiseurs | Climatiseurs de toit



### Climatiseurs de toit Freshjet DOMETIC

Gamme de climatiseurs qui s'adapte à des véhicules de toutes tailles. Les trois premiers FreshJet sont les climatiseurs les plus compacts du marché. Les variantes de puissance ont la même forme ultra-compacte, qui laisse assez de place sur le toit pour une installation photovoltaïque ou une parabole ou même pour un deuxième FreshJet, s'il faut générer deux zones de climatisation séparées. Grâce aux courants de démarrage très faibles du FreshJet 1700 et au démarrage progressif sur le modèle 2200, les climatiseurs démarrent sans problème, même sur les emplacements de camping disposant d'une faible protection électrique.



Un air agréablement frais et sans humidité  
Courant de démarrage très faible

Livré avec diffuseur



Freshjet 1700



Freshjet 2000



Freshjet 2200



Freshjet 3000

Modèle	Freshjet 1700	Freshjet 2000	Freshjet 2200	Freshjet 3000
Alimentation	230 V	230 V	230 V	230 V
Longueur véhicule (m)	6	6	7	7
Puissance de refroidissement (W/BTU)	1700 / 5800	2000 / 6800	2200 / 7500	2516 / 8600
Puissance de chauffage (W/BTU)	800	1200	1200	3107
Puissance absorbée en refroidissement (W)	620	940	950	1300
Puissance absorbée en chauffage (W)	800	1200	1200	1350
Consommation de courant en mode refroidissement (A)	2,7	4,1	4,1	4,6
Consommation de courant en mode chauffage (A)	3,5	5,2	5,5	7,4
Protection requise du circuit en refroidissement (A)	4	5	5	10
Protection requise du circuit en chauffage (A)	4	6	6	10
Vitesses de ventilation	4	4	4	4
Longueur unité extérieure (mm)	562	562	562	997
Hauteur unité extérieure (mm)	225	225	225	240
Profondeur unité extérieure (mm)	787	787	787	665
Longueur du diffuseur intérieur (mm)	470	470	470	470
Hauteur du diffuseur intérieur (mm)	45	45	45	45
Profondeur diffuseur (mm)	555	555	555	555
Longueur d'ouverture (mm)	400	400	400	400
Largeur d'ouverture (mm)	400	400	400	400
Épaisseur de toit min (mm)	25	25	25	25
Épaisseur de toit max (mm)	60	60	60	60
Poids	35,4 kg	32,0 kg	32,0 kg	44,0 kg
Référence avec unité blanche	<b>15935845</b>	-	<b>15935846</b>	<b>15942880</b>
Référence avec unité gris foncé	-	<b>15942879</b>	<b>15942287</b>	-



## Climatiseurs | Climatiseurs de toit



### Climatiseur Plein-Aircon 12 V OFF INDEL B

Climatiseur de toit innovant pour caravane et camping-car fonctionnant sur batterie domestique et pouvant être utilisé immédiatement sans onduleur ni générateur, également pendant la conduite. Convient aux véhicules jusqu'à 6 mètres de long. Livré avec télécommande.



Modèle	Plein-Aircon
Référence	<b>15943935</b>
Alimentation	12 V
Longueur véhicule (m)	6
Puissance absorbée en refroidissement (W)	1200
Courant absorbé en chauffage (A)	16
Débit d'air (m <sup>3</sup> /h)	350
Longueur d'ouverture (mm)	400
Largeur d'ouverture (mm)	400
Longueur unité extérieure (mm)	670
Hauteur unité extérieure (mm)	246
Profondeur unité extérieure (mm)	800
Longueur du diffuseur intérieur (mm)	533
Hauteur du diffuseur intérieur (mm)	50
Profondeur diffuseur (mm)	600
Épaisseur de toit min (mm)	30
Épaisseur de toit max (mm)	70
Télécommande	Sans fil
Poids	25,3 kg

### ACCESSOIRES

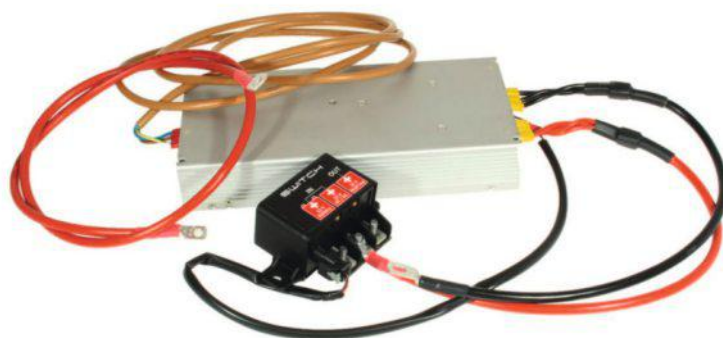

#### Smart switch transformer kit 230 V pour climatiseur Plein-Aircon 12 V OFF INDEL B

Le Smart Switch 220 V s'ajoute facilement à l'unité de climatisation Indel B Plein-Aircon. Il permet aux utilisateurs ayant accès à une prise secteur de basculer automatiquement le climatiseur en fonctionnement sur secteur.

• 2,4 kg

**15943936**



## Climatiseurs | Climatiseurs de coffre



### Climatiseur de coffre Saphir TRUMA

Climatiseur idéal pour les véhicules de taille petite à moyenne. Particulièrement silencieux grâce à la fonction de veille. Très faible consommation de courant et peu d'entretien. Télécommande confortable et minuterie programmable. Le modèle Comfort RC est réversible et assure également une fonction de chauffage.



Prévoir tuyau diffusion d'air frais (réf. : 15945257).



Référence	932316	15935844
Modèle	Saphir compact	Saphir comfort RC
Alimentation	230 V	230 V
Longueur véhicule (m)	5,5	9
Puissance de refroidissement (W/BTU)	1800 / 6150	2400 / 8200
Puissance de chauffage (W/BTU)	-	1700
Courant absorbé en refroidissement (A)	2,8	4,2
Courant absorbé en chauffage (A)	-	3,7
Débit d'air (m³/h)	310	380
Longueur (mm)	290	290
Hauteur (mm)	400	400
Profondeur (mm)	560	628
Poids	16,6 kg	23,0 kg

### ACCESSOIRES



**Adaptateur / Liaison climatiseur Saphir Compact vers CP Plus TRUMA**

**15936777**

**Câble de rallonge pour récepteur IR Saphir Comfort RC - 3 m TRUMA**

Pour le récepteur de télécommande du Saphir.

**15990155**



### Climatiseur de coffre FreshWell 3000 DOMETIC

Climatiseur de coffre pour des véhicules allant jusqu'à 8 m. Le plus compact dans la catégorie allant jusqu'à 2700 W est doté d'une technologie de pompe à chaleur de pointe. Très silencieux, le système de diffuseur génère un flux d'air agréable, qui est réparti uniformément par trois ouïes de sortie au moyen d'accessoires. Les ouïes peuvent être placées dans le véhicule selon vos souhaits, concentrées en un point ou placées dans différentes pièces. Prévoir un DC-KIT en option pour une utilisation pendant le trajet.

**+ Avec démarrage progressif !**



Référence	15938464
Modèle	Fresh Well 3000
Alimentation	230 V
Longueur véhicule (m)	8
Puissance de refroidissement (W/BTU)	2700 / 9200
Puissance de chauffage (W/BTU)	3000
Puissance absorbée en chauffage (W)	990
Consommation de courant en mode refroidissement (A)	4,3
Consommation de courant en mode chauffage (A)	4,8
Protection requise du circuit en refroidissement (A)	5
Protection requise du circuit en chauffage (A)	5
Vitesses de ventilation	3
Télécommande	Sans fil
Longueur (mm)	286
Hauteur (mm)	400
Profondeur (mm)	628
Poids	25 kg

### Climatiseur pour caravane SPA MESTIC

Climatiseur pour caravane innovant qui se compose de deux parties : un condenseur situé à l'extérieur et un évaporateur à l'intérieur du véhicule. Les 2 parties sont reliées par la fenêtre avec un support réglable qui le rend adapté à tout modèle de caravane. Le climatiseur est facile à poser et doit s'enlever avant de repartir avec la caravane.

Le climatiseur permet de refroidir des caravanes jusqu'à 25 m<sup>3</sup> et dispose de fonctions de déshumidification et de veille.



- i** Principaux avantages:
- Montage très simple et universel
  - Fonction de déshumidification
  - Fonction de sommeil incluse
  - 3 positions de ventilation
  - Faible niveau de bruit

**Climatiseur compact et portable !**

	1	2
Référence	<b>15943358</b>	<b>15945436</b>
Modèle	SPA-3000	SPA-5000
Alimentation	230 V	230 V
Consommation de courant en mode refroidissement (A)	1,75	-
Puissance de refroidissement (W/BTU)	760	1700 / 6000
Vitesses de ventilation	3	3
Niveau sonore (en db)	53	55
Longueur (mm)	450	440
Largeur (mm)	310	370
Hauteur (mm)	200	200
Poids	23,0 kg	22,5 kg







## Climatiseurs | Accessoires climatiseurs



### Cadre d'étanchéité TRUMA

Pour épaisseur de toit de 25 à 100 mm.  
Découpe jusque 460 x 460 mm.

- 1,2 kg
- 15934994**

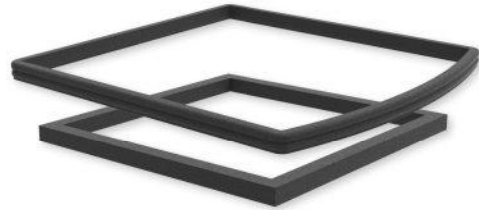

### Kit cadre de compensation TRUMA

Permet de compléter le cadre d'étanchéité (réf. : 15934994) pour le montage dans un fourgon.

- 675 g
- 15941729**



### Adaptateur d'épaisseur de toit TRUMA

Épaisseur de 10 mm. Pour adapter à une épaisseur de toit de 50 à 110 mm (commander la quantité en fonction de l'épaisseur du toit).

- 300 g
- 15934995**



### Cadre adaptateur PSA TRUMA

Pour une étanchéité optimale de la découpe de toit sur les fourgons type PSA (découpe 400 x 400 mm). Pour montage des Aventa compact (plus) sur le toit des Fiat Ducato III (à partir de 2006), Peugeot Boxer II (à partir de 2006) et Citroën Jumper II (à partir de 2006).

- 300 g
- 15943472**



### Bande d'égalisation crème TRUMA

Autocollante, pour compenser les irrégularités du toit.

- Couleur : Crème
  - Couleur : Gris
- 15939293**      **15939294**



### Câble d'adaptation éclairage 12 V TRUMA

Permet de faire fonctionner l'éclairage du diffuseur Aventa 12 V. Le câble adaptateur est raccordé au module électronique. Il doit être protégé par un fusible 2 A.

- 300 g
- 15935855**



### Filtres à air TRUMA

Pour système de climatisation Aventa TRUMA. Lot de 2.

- 760 g
- 15934996**

### Kit Saphir Easy Set TRUMA

Pour le montage simple et rapide de la distribution froid pour Saphir Compact et Saphir Comfort. 3 m de tuyau Ø 65 mm + 3 écrous + 3 embouts + 3 inserts à lamelles beige.

- 760 g
- 933810**

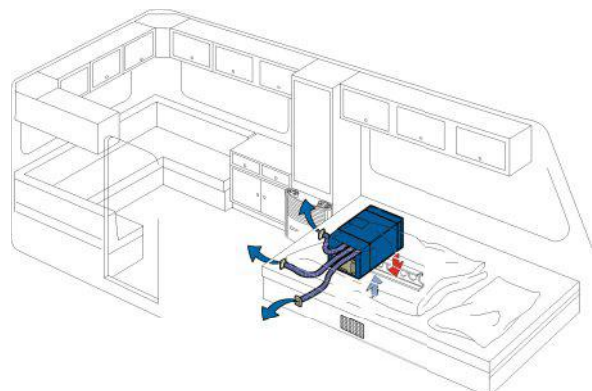



## Climatiseurs | Accessoires climatiseurs



### Silencieux pour système d'air froid TRUMA

Pour gaine air froid.  
• 435 g  
**928875**



### Grille aspiration air ambiant TRUMA

Pour climatiseur TRUMA monté en soute ou en double-plancher. Longueur du flexible 2 m.  
• 2,3 kg  
**932827**



### Collier de serrage entrée S 55T / E 2400 / Frostair 1700 et 2300 TRUMA

Pour fixation des tuyaux sortie climatiseur.  
**924423**



### Boitier encastrement noir ANH pour grille RL TRUMA

Pour grille à air rectangulaire RL. À raccorder sur tuyau Ø 35 mm (réf. : 920195).  
**931993**



### Grille à air rectangulaire RL noir TRUMA

**926430**



### Grille aeration 500 cm<sup>2</sup> TRUMA

Pour prise d'air à l'intérieur de l'habitacle. Doit être installée proche de l'aspiration du climatiseur.  
• 290 g  
**926667**

### Canal d'air froid sans raccord AZ TRUMA

Pour conserver un maximum de place tout en privilégiant l'esthétique. S'installe par exemple au fond de la penderie. Prévoir raccord AZ (réf. : 926672) pour maintenir les tuyaux d'air en sortie.  
• 1,4 kg  
**926429**



### Raccord AZ TRUMA

Permet la fixation des tuyaux Ø 65 mm sur canal d'air froid (réf. : 926429).  
**926672**



### Bouche à air orientable SCW 2 beige TRUMA

Bouche de sortie d'air orientable. Ø 80, 72 ou 65 mm.  
**926673**



### Adaptateur pour toit ondulé pour FIAT Ducato

Permet le montage d'un climatiseur E-VAN sur les toits ondulés des FIAT Ducato et véhicules assimilés.  
• 250 g  
**15945963**



### Adaptateur d'épaisseur de toit pour E-VAN

Ensemble composé de deux cadres en mousse d'une épaisseur de 25 mm. Permet d'adapter le climatiseur à une épaisseur de toit supérieur à 40 mm.  
**15945976**





## Climatiseurs | Accessoires climatiseurs



### DC-KIT DOMETIC

Kit permettant aux climatiseurs de la gamme Freshjet de fonctionner durant le trajet via l'alternateur 12 V du véhicule. Comprend un panneau de commande mural et une sécurité basse tension pour protéger les batteries. Tension de sortie quasi-sinusoïdale ou sinusoïdale selon le modèle.

Référence	<b>15942111</b>
Modèle	DC KIT DSP-T 12
Puissance (W)	1600
Longueur (mm)	284
Hauteur (mm)	118
Profondeur (mm)	405
Poids	7,5 kg



### Adaptateur pour toit trapezoïdal en tôle DOMETIC

Pour un montage sans problème d'un climatiseur et dôme de toit de dimensions 400 x 400 mm. Pour Fiat Ducato type 250.

- 1,3 kg

**15936611**



### Kit 2 grilles entrée air DOMETIC

- Ø (mm) : 190

**933331**



### Kit 3 grilles sortie d'air DOMETIC

- Ø (mm) : 60

**933333**



### Adaptateur toit DOMETIC

Pour un montage sans problème des modèles FreshJet dans les lanternes dépassant une dimension de 400 x 400 mm. Dimensions de l'adaptateur : Int. 400 x 400 mm. Ext. 520 x 520 mm.

- 365 g

**15935849**



### Gaine flexible DOMETIC

- Vendue par 10 m.
- Ø (mm) : 60
- 1,4 kg

**933335**



### Raccord coudé 90° DOMETIC

- Ø (mm) : 60

**933334**

## Climatiseurs | Ventilateurs

**NEW**



### Mini ventilateur humidificateur

Mini ventilateur/humidificateur rechargeable en USB. Le ventilateur possède 3 vitesses, le brumisateur 2.

- Alimentation : 5 V
- Vitesses de ventilation : 3
- 390 g

**15945605**

**NEW**



### Ventilateur rétractable

Ventilateur rétractable sans fil, rechargeable USB, avec batterie lithium 7 200 mAh et chargeur allume-cigare.

- Alimentation : 5 V
- Vitesses de ventilation : 4
- Ø (mm) : 200

**15945606**



## Rafrâchisseurs d'air |

Fonction vidange automatique pour l'hivernage.  
Utilisation possible en roulant. N'assèche pas l'air.

### Rafrâchisseur d'air Viesa Holiday IIIS

Rafrâchisseur évaporatif développé pour rafraîchir la cabine du camping-car tout en créant une sensation de bien-être naturelle. L'air rafraîchi est diffusé par l'intermédiaire de 4 diffuseurs orientables et indépendants. L'appareil est réglable sur 24 vitesses et peut être allumé ou arrêté grâce à la fonction temporisation. En plus d'apporter une consommation très faible en énergie, le nouveau système de gestion d'énergie permet de contrôler l'état de charge de la batterie et de se désactiver automatiquement en cas de tension basse. Aérodynamique, silencieux, il fonctionne à 12 V et ne contient pas de gaz ou d'additives chimiques.

Existe en 2 dimensions d'ouverture pour le diffuseur : 40 x 40 cm ou 50 x 50 cm.



Référence	15942832	15942833
Modèle	Holiday IIIS	Holiday IIIS MIDI
Longueur d'ouverture (mm)	40	50
Largeur d'ouverture (mm)	40	50
Consommation de courant en 12 V (A)	0,5 à 5,8	0,5 à 5,8
Débit d'air (m³/h)	1140	1140
Consommation eau (l/h)	0,5 à 1,5	0,5 à 1,5
Température de fonctionnement min. (°C)	5	5
Température de fonctionnement max. (°C)	50	50
Longueur (mm)	820	820
Largeur (mm)	750	750
Hauteur (mm)	210	210
Poids	19,0 kg	19,0 kg

### ACCESSOIRES

#### Kit filtres pour maintenance - Lot de 2

Filtre de remplacement pour le rafraîchisseur d'air Viesa Holiday IIIS et Viesa Holiday IIIS MIDI.

• 4,2 kg

**15942835**

#### Cartouche Calfa bas - Lot de 5

Bactéricide de traitement contre la légionelle spécialement conçu pour le traitement de l'eau des systèmes d'évaporation. Évite la prolifération de bactéries, champignons...

**15942837**

#### Kit d'éclairage pour HOLIDAY

Kit d'éclairage de finition pour le rafraîchisseur d'air Viesa Holiday IIIS.

• 500 g

**15942836**

### ACCESSOIRES

#### Adaptateur rafraichisseur d'air Viesa Holiday IIIS pour Fiat Ducato

L'adaptateur de montage conçu pour les FIAT DUCATO permet d'installer le rafraichisseur d'air VIESA III S ou un lanterneau avec ouverture de 400 x 400 sur les toits ondulés de votre fourgon aménagé.

• 1,0 kg

**15943537**





## Rafrâchisseurs d'air |

### Rafrâchisseur d'air portable My Viesa

Rafrâchisseur évaporatif compact, efficace et respectueux de l'environnement. My Viesa nécessite aucune installation particulière. Les protections de sécurité sont multiples et interviennent en cas de manque d'eau (auto-extinction de la pompe), protection de la batterie, protection contre les inversions de polarité et les courts-circuits, système d'auto diagnostic. Livré avec télécommande infrarouge, accessoires de fixation et d'alimentation en air extérieur.



Alimentation	12 V, 230 V
Consommation de courant en 12 V (A)	1 à 4,5
Consommation eau (l/h)	0,5 à 1
Volume réservoir (l)	6,5
Débit d'air (m³/min)	13
Vitesses de ventilation	8
Longueur (mm)	590
Largeur (mm)	415
Hauteur (mm)	220
Poids	7,3 kg
Référence	<b>15942834</b>

### Rafrâchisseur TOTALCOOL RAP3000

Rafrâchisseur d'air portable et compact, disposant de 4 niveaux de puissance de ventilation. Un souffle jusqu'à 45 % plus frais que l'air ambiant.

Le pack contient : 1 cordon allume-cigare 12/24 V et 1 prise secteur 220 V de 4 mètres chacun, 2 filtres d'évaporation biodégradables. Possibilité d'ajouter une batterie externe (réf. : 15943089).

**+** Jusqu'à 30 h de fraîcheur



Référence	<b>15942531</b>
Volume réservoir (l)	2
Débit d'air (m³/h)	410
Consommation puissance basse (W/h)	4
Consommation puissance moyenne (W/h)	7
Consommation puissance élevée (W/h)	11
Consommation mode Boost (W/h)	22
Longueur (mm)	260
Largeur (mm)	240
Hauteur (mm)	210
Poids	2 kg

#### ACCESSOIRES



#### Lot de 2 filtres d'évaporation pour RAP3000

Durée de vie : plus de 800 heures. Il est recommandé de le changer tous les ans.

**15942532**

#### ACCESSOIRES

##### Batterie externe allume cigare et USB



USB x3



Allume cigare

Batterie externe pour recharger et alimenter tous vos appareils nomades. Permet de brancher un embout allume cigare 12 V et 3 prises USB 5 V. Sa haute capacité est équivalente à 10 charges d'un téléphone et peut alimenter le rafraîchisseur d'air portable TOTALCOOL (référence 15942531) en position Boost pendant plus de 5 h, ou 30 heures en position « nuit ». Recharge par prise secteur 220 V.

- Recharge et alimente 1 appareil allume cigare 12 V 150 W max.
- Recharge et alimente 3 appareils USB 5 V 2,1 A.
- Fonction torche et flash détresse.
- Construction robuste et étanche.

- Livré avec cordons de charge et housse de protection étanche.
- Capacité de charge (Ah) : 3,8
- Longueur (mm) : 175
- Largeur (mm) : 105
- Hauteur (mm) : 42

**15944038**



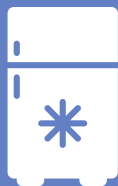

# Froid

Réfrigérateurs fixes à compression 54

---

Réfrigérateurs fixes à absorption 62

---

Glacières à compression 70

---

Glacières électriques à absorption 74

---

Glacières thermoélectriques 75

---

Glacières inertes 76

---





## Réfrigérateurs fixes à compression |

**THETFORD**

### Série T2000 THETFORD

La série de réfrigérateurs à compression T2000 remplace et étend la série T1000. Les 5 modèles offrent une alternative aux modèles à absorption et 2 sont spécialement conçus pour les fourgons. Tous les réfrigérateurs sont dotés du nouveau système ATC : Automatic Temperature Control, (sauf le modèle T2090), qui permet un contrôle optimal des performances de refroidissement, tout en étant économe en énergie. Dotés d'un panneau de commande tactile, d'un compartiment freezer régulé avec 3 niveaux de puissance (sauf modèle T2090) et d'un mode Nuit permettant une réduction sonore de 3 db.

Fonctionne en 12 V sur une batterie de 95 A minimum. Installation en hauteur ou au sol. Les charnières montées d'origine à gauche peuvent être montées à droite.



	1	2	3	4	5
Modèle	T2090	T2138	T2152	T2160	T2175
Référence	<b>15942935</b>	<b>15942936</b>	<b>15942937</b>	<b>15942938</b>	<b>15942939</b>
Alimentation	12 V	12 V	12 V	12 V	12 V
Volume (l)	84	138	150	158	174
Volume conservateur (l)	6,1	11,6	17	30,5	33,5
Largeur (mm)	418	418	418	525	525
Hauteur (mm)	975	1598	1500	1245	1254
Profondeur (mm)	486	503	569	563	613
Affichage	LCD tactile	LCD tactile	LCD tactile	LCD tactile	LCD tactile
Ouverture porte	Droite	Droite	Droite	Droite	Droite
Consommation d'énergie (kWh/24 h)	0,28	0,46	0,51	0,58	0,6
Type de porte	Plat avec cadre	Plat avec cadre	Plat avec cadre	Plat avec cadre	Plat avec cadre
Poids	21,5 kg	36,2 kg	36,3 kg	38,4 kg	39,4 kg





## Réfrigérateurs fixes à compression |

**DOMETIC**

Idéal fourgon

### Série RC 10 DOMETIC

Réfrigérateurs à compression conçus spécialement pour le Fiat Ducato et les fourgons de conception identique. Dotés de la porte à double charnière spécifique à la Série 10, ils bénéficient d'un mécanisme de verrouillage à deux points pour une sécurité accrue. La puissante technologie de refroidissement par compression conserve les aliments frais ou congelés en parfait état, même dans les climats chauds. Le compartiment congélateur breveté se retire facilement afin de fournir un espace supplémentaire pour les aliments réfrigérés. Facilité d'utilisation avec affichage couleur TFT et bouton à tourner/pousser.

	1	2
Modèle	RC 10.4T 70	RC10.4T.90
Référence	<b>15945327</b>	<b>15945419</b>
Alimentation	12 V	12 V
Volume (l)	69	90
Volume conservateur (l)	7,5	7,5
Largeur (mm)	420	420
Hauteur (mm)	821	975
Profondeur (mm)	450	485
Ouverture porte	Double charnière	Double charnière
Consommation d'énergie (kWh/24 h)	0,4	0,43
Classe climatique	T	T
Certification	CE, CB	CE, CB
Poids	19,5 kg	21,5 kg



### Séries RCD 10 et RCL 10 DOMETIC

Réfrigérateurs à compression dotés de la porte à double charnière spécifique de la Série 10 avec mécanisme de verrouillage à deux points pour une sécurité accrue. La puissante technologie de refroidissement par compression conserve les aliments frais ou congelés en parfait état, même dans les climats chauds. Facilité d'utilisation avec affichage couleur TFT et bouton à tourner/pousser.

	1	2	3
Modèle	RCD 10.5T	RCD 10.5XT	RCL 10.4T
Référence	<b>15942981</b>	<b>15942982</b>	<b>15942983</b>
Alimentation	12 V	12 V	12 V
Volume (l)	147	147	128
Volume conservateur (l)	29	29	12
Largeur (mm)	523	523	420
Hauteur (mm)	1280	1280	1293
Profondeur (mm)	550	605	578
Ouverture porte	Double charnière	Double charnière	Double charnière
Puissance absorbée (W)	54	54	54
Classe climatique	ST	ST	ST
Poids	34,5 kg	36,0 kg	32,0 kg





## Réfrigérateurs fixes à compression |



### Série CR DOMETIC

Réfrigérateurs à compression équipés d'un évaporateur classique à compartiment congélateur\*\*\* (-18°). Nombreux rangements fonctionnels.

*Thermostat réglable en continu. Poignée encastrée dans la porte, éclairage intérieur bleu.*

*Ouverture de porte à droite ou à gauche par charnières en acier inoxydable.*

*Double verrouillage de porte haut et bas. Verrouillage breveté fermé ou ventilé.*

*Façade grise interchangeable à l'extérieur et possibilité de fixation par cadre.*

**Solution 3 en 1 :**  
S'utilise en  
freezer entier  
ou réfrigérateur  
entier ou les 2  
en même temps.



Série CRP 40

Série CRD  
Standard

Série CRD  
Chrome

Série CRX  
Standard

Série CRX  
Chromé

Cadre  
de finition

Modèle	CRP 40	CRD 50	CRD 50S	CRX 50	CRX 50S	CRX 65
Référence	<b>933023</b>	<b>15935885</b>	<b>15936385</b>	<b>933024</b>	<b>15936377</b>	<b>933025</b>
Alimentation	12 V, 24 V	12 V, 24 V	12 V, 24 V	12 V, 24 V	12 V, 24 V	12 V, 24 V
Volume (l)	40	38,5	38,5	45	45	57
Volume conservateur (l)	5	6	6	4,4	4,4	7
Largeur (mm)	380	380	380	380	534	448
Hauteur (mm)	536	534	534	534	380	525
Profondeur (mm)	545	447	447	447	500	545
Ouverture porte	Droite	Tiroir	Tiroir	Droite	Droite	Droite
Puissance (W)	45	40	40	40	40	45
Couleur	Gris brossé	Gris brossé	Chrome	Gris brossé	Chrome	Gris brossé
Consommation à 25°C (Ah/h)	-	-	-	1,10	1,10	1,14
Consommation à 32°C (Ah/h)	-	-	-	1,7	1,7	1,8
Poids	23 kg	26,0 kg	20,0 kg	19,5 kg	21,0 kg	21,0 kg
Réf. cadre de finition	<b>15936373</b>	<b>15936373</b>	<b>15936373</b>	<b>15936373</b>	<b>15936378</b>	<b>15936374</b>
Poids	1,0 kg	1,0 kg	1,0 kg	1,0 kg	1,0 kg	300 g

Modèle	CRX 65S	CRX 80	CRX 80S	CRX 110	CRX 110S
Référence	<b>15936379</b>	<b>933026</b>	<b>15936381</b>	<b>933027</b>	<b>15936383</b>
Alimentation	12 V, 24 V	12 V, 24 V	12 V, 24 V	12 V, 24 V	12 V, 24 V
Volume (l)	57	78	78	107,5	107,5
Volume conservateur (l)	7	7,5	7,5	9,5	9,5
Largeur (mm)	448	475	475	520	520
Hauteur (mm)	525	640	640	745	745
Profondeur (mm)	545	528	528	558	558
Ouverture porte	Droite	Droite	Droite	Droite	Droite
Puissance (W)	45	48	48	50	50
Consommation à 25°C (Ah/h)	1,14	1,19	1,19	1,8	1,8
Consommation à 32°C (Ah/h)	1,8	2	2	2,4	2,4
Couleur	Chrome	Gris brossé	Chrome	Gris brossé	Chrome
Poids	21,0 kg	23,5 kg	21,0 kg	30,4 kg	24,0 kg
Réf. cadre de finition	<b>15936380</b>	<b>15936375</b>	<b>15936382</b>	<b>15936376</b>	<b>15936384</b>
Poids	1,0 kg	1,0 kg	1,0 kg	1,0 kg	1,0 kg



NEW

## Réfrigérateurs fixes à compression |

mestic

### Réfrigérateur à compression MR-42 MESTIC

Ce réfrigérateur dispose d'un compartiment réfrigérateur d'une capacité de 32 L et d'un compartiment congélateur d'une capacité de 10 L. La plage de refroidissement est comprise entre  $-10^{\circ}\text{C}$  et  $+8^{\circ}\text{C}$ . Le plus grand avantage de ce réfrigérateur encastrable ? Le support mobile permet de monter le système de refroidissement jusqu'à 1,5 m du réfrigérateur, à l'endroit de votre choix. Fixez la porte sur le côté gauche ou droit du réfrigérateur, selon votre préférence. Vous pouvez contrôler avec précision la température du réfrigérateur et du compartiment congélateur grâce à l'écran.

Modèle	MR-42
Référence	<b>15945450</b>
Alimentation	12 V, 24 V
Volume réfrigérateur (l)	32
Volume conservateur (l)	10
Longueur (mm)	520
Largeur (mm)	386
Hauteur (mm)	530
Ouverture porte	Réversible
Couleur	Noir
Poids	14,5 kg



OFF  
indelB

### Série Slim OFF INDEL B

Réfrigérateurs conçus spécialement pour des véhicules à faible espace intérieur. Tous les réfrigérateurs sont équipés d'un écran LED avec modes Power Saving et Silent Night, d'un panneau de porte personnalisé avec ouverture réversible et d'une poignée avec verrouillage pour assurer la ventilation lorsque le réfrigérateur est éteint.



Modèle	SLIM 70	SLIM 90	SLIM 140
Référence	<b>15945843</b>	<b>15945844</b>	<b>15945845</b>
Alimentation	12 V, 24 V	12 V, 24 V	12 V, 24 V
Volume (l)	70	90	140
Largeur (mm)	420	420	420
Hauteur (mm)	822	976	1454
Profondeur (mm)	469	504	540
Ouverture porte	Réversible	Réversible	Réversible
Consommation d'énergie (kWh/24 h)	0,29	0,34	0,45
Poids	20,0 kg	23,0 kg	38,0 kg



## Réfrigérateurs fixes à compression |



Porte réversible



### Série Cruise OFF INDEL B

Réfrigérateurs équipés d'un compresseur DANFOSS BD 35 F, reconnu pour ses qualités et son rendement. Fonctionnement contrôlé par un boîtier électronique. Groupe de refroidissement rempli de gaz nouvelle norme R 134 A fonctionnant indifféremment en 12 V et 24 V. Absence totale de CFC, ce qui rend les réfrigérateurs CRUISE compatibles avec l'environnement grâce à une consommation extrêmement réduite. Tous les modèles ont une porte réversible pour s'adapter parfaitement à votre utilisation.



Modèle	Cruise 42	Cruise 49	Cruise 65	Cruise 85	Cruise 86	Cruise 100	Cruise 130
Référence	<b>15943541</b>	<b>15943542</b>	<b>15943543</b>	<b>15943544</b>	<b>15943482</b>	<b>15943644</b>	<b>15943545</b>
Alimentation	12 V, 24 V	12 V, 24 V	12 V, 24 V	12 V, 24 V	12 V, 24 V	12 V, 24 V	12 V, 24 V
Volume (l)	41	49	65	85	86	100	130
Largeur (mm)	380	380	501	517	380	485	599
Hauteur (mm)	531,5	531,5	558	642	860,5	745	785
Profondeur (mm)	503	518	537	557	510,5	500	564
Consommation d'énergie (kWh/24 h)	0,22	0,28	0,29	0,32	0,5	0,39	0,39
Découpe arrière	Non	Oui	Oui	Non	Non	Oui	Oui
Cadre de fixation	Non	Oui	Oui	Non	Non	Non	Non
Poids	14,0 kg	23,0 kg	18,0 kg	20,0 kg	24,0 kg	22,5 kg	26,0 kg

### Série Cruise Elite OFF INDEL B

Nouvelle ligne de réfrigérateurs à compresseur, élégamment renouvelée. La porte en acier inoxydable avec une finition anti-touch pratique offre une élégance à la gamme. La façade de la porte est démontable et peut être facilement personnalisable. Le compresseur SECOP offre une haute efficacité énergétique et un fonctionnement silencieux. Equipée du nouveau système « easy-fix », la série Cruise Elite promet une installation encastrée rapide et facile. Tous les modèles ont une porte réversible pour s'adapter parfaitement à votre utilisation.



NEW

Modèle	EL42	EL49	EL65	EL85	EL130
Référence	<b>15945792</b>	<b>15945793</b>	<b>15945794</b>	<b>15945795</b>	<b>15945796</b>
Alimentation	12 V, 24 V	12 V, 24 V	12 V, 24 V	12 V, 24 V	12 V, 24 V
Volume (l)	42	49	65	85	130
Largeur (mm)	380	380	450	475	557
Hauteur (mm)	530	530	535	635	755
Profondeur (mm)	497	530	518	552	525
Consommation d'énergie (kWh/24 h)	0,285	0,265	0,275	0,368	0,418
Découpe arrière	Non	Oui	Non	Non	Non
Cadre de fixation	Non	Non	Non	Non	Non
Poids	16,0 kg	16,0 kg	16,0 kg	16,0 kg	16,0 kg



## Réfrigérateurs fixes à compression |



### Réfrigérateur Cruise 49 - Tiroir OFF INDEL B

Réfrigérateur Cruise 49 à tiroir équipé d'un compresseur DANFOSS BD 35 F, reconnu pour ses qualités et son rendement. Fonctionnement contrôlé par un boîtier électronique. Groupe de refroidissement rempli de gaz nouvelle norme R 134 A fonctionnant indifféremment en 12 V et 24 V. Absence totale de CFC, ce qui rend les réfrigérateurs CRUISE compatibles avec l'environnement grâce à une consommation extrêmement réduite. Tous les modèles ont une porte réversible pour s'adapter parfaitement à votre utilisation.

Modèle	Cruise 49 - Tiroir
Référence	<b>15943342</b>
Alimentation	12 V, 24 V
Volume (l)	49
Largeur (mm)	380
Hauteur (mm)	525
Profondeur (mm)	520
Ouverture porte	Réversible
Consommation d'énergie (kWh/24 h)	0,28
Découpe arrière	Oui
Cadre de fixation	Non
Poids	24,2 kg

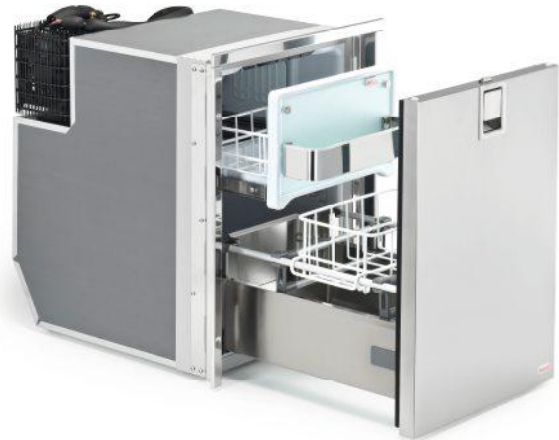

### Série Top Loaded OFF INDEL B

Réfrigérateurs à compresseur idéals pour les petits espaces. Le système de charge verticale rend les réfrigérateurs parfaits pour être facilement installés sous les sièges, dans des coffres ou dans des blocs modulaires. Le compresseur SECOP BD1.4 AM leur confère une performance optimale.

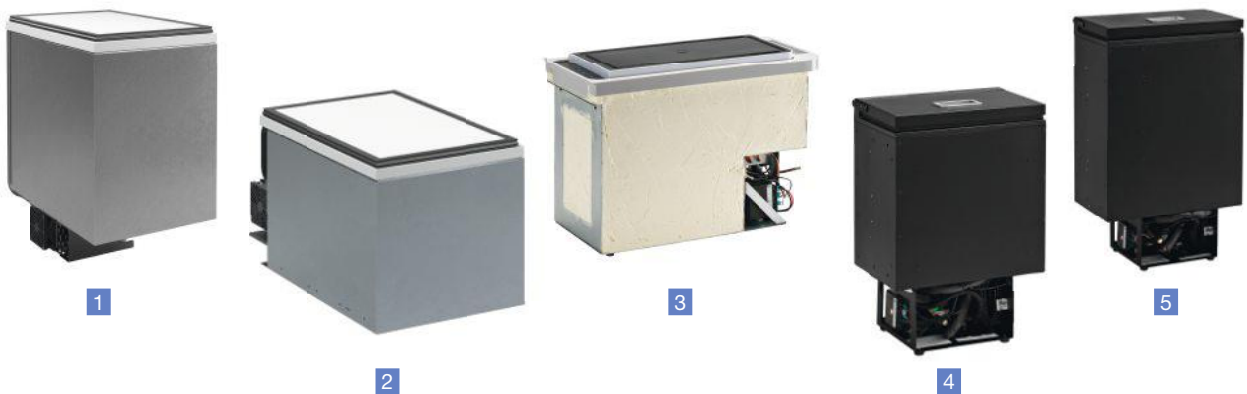

	1	2	3	4	5
Modèle	TL41	TL29	TL27	TL16	TL30
Référence	<b>15945791</b>	<b>15945842</b>	<b>15945870</b>	<b>15945871</b>	<b>15945872</b>
Alimentation	12 V, 24 V	12 V, 24 V	12 V, 24 V	12 V, 24 V	12 V, 24 V
Volume (l)	41	29	27	16	30
Largeur (mm)	342	342	268	240	250
Profondeur (mm)	630	340	411,5	557	723
Consommation d'énergie (kWh/24 h)	0,27	0,25	0,325	0,155	0,265
Poids	14,0 kg	11,0 kg	12,2 kg	12,0 kg	14,0 kg



## Réfrigérateurs fixes à compression |

→ DOMETIC

### Réfrigérateurs à tiroir

Les réfrigérateurs à tiroir sont un complément idéal aux réfrigérateurs classiques. Ils peuvent être installés dans un espace de rangement inutilisé et peuvent facilement être déverrouillés et tirés d'une seule main.



Un espace de rangement inutilisé se transforme en compartiment de réfrigération. Ce tiroir peut être installé pour être accessible de l'extérieur.



Modèle	CoolMatic CD 20	CoolMatic CD 20	CoolMatic CD 30	CoolMatic CD 30
Couleur	Blanc	Noir	Blanc	Noir
Référence	<b>15938670</b>	<b>15938669</b>	<b>930133</b>	<b>933935</b>
Alimentation	12 V, 24 V	12 V, 24 V	12 V, 24 V	12 V, 24 V
Volume (l)	20	20	30	30
Puissance (W)	40	40	40	40
Compresseur	DANFOSS BD 35	DANFOSS BD 35	DANFOSS BD 35	DANFOSS BD 35
Consommation à 25 °C (Ah/h)	0,67	0,67	0,67	0,67
Consommation à 32 °C (Ah/h)	1,33	1,33	1,33	1,33
Largeur (mm)	440	440	440	440
Hauteur (mm)	250	250	250	250
Profondeur (mm)	730	730	730	730
Poids	16,1 kg	16,1 kg	22,3 kg	22,3 kg

### Réfrigérateurs à tiroir OFF INDEL B

Les réfrigérateurs à tiroir sont un complément idéal aux réfrigérateurs classiques. Ils peuvent être installés dans un espace de rangement inutilisé et peuvent facilement être déverrouillés et tirés d'une seule main.

**OFF**  
inDEL B

Modèle	TB16	TB30
Référence	<b>15939620</b>	<b>15943343</b>
Alimentation	12 V, 24 V	12 V, 24 V
Consommation d'énergie (kWh/24 h)	0,18	0,27
Volume (l)	16	30
Puissance (W)	45	45
Compresseur	SECOP BD1.4F	SECOP BD35F
Largeur (mm)	380	440
Hauteur (mm)	240	250
Profondeur (mm)	530	700
Couleur	Noir	Noir
Poids	10,0 kg	18,0 kg





## Réfrigérateurs fixes à compression | Accessoires réfrigérateurs fixes à compression

→ DOMETIC

Permet d'alimenter sans problème tous les réfrigérateurs équipés d'un groupe de réfrigération DANFOSS. Installation exclusive pour les réfrigérateurs DOMETIC.



### Alimentation CoolPower EPS 100 DOMETIC

- Largeur (mm) : 115
- Hauteur (mm) : 65
- Profondeur (mm) : 185
- Alimentation : 12 V, 24 V, 230 V
- Tension(s) de sortie (V) : 12, 24
- Courant de sortie (A) : 4
- 1,0 kg

**15935890**



### Alimentation CoolPower MPS 50 DOMETIC

- Largeur (mm) : 120
- Hauteur (mm) : 70
- Profondeur (mm) : 200
- Alimentation : 12 V, 24 V, 110 V, 230 V
- Tension(s) de sortie (V) : 24
- Courant de sortie (A) : 6
- 1,0 kg

**930547**



### Sonde thermique COMET

Sonde pour l'alimentation du ventilateur d'un réfrigérateur.

**917139**



### Relais de sécurité d'alimentation de frigo COMET

Alimentation du réfrigérateur 12 V pour réfrigérateurs Série 6 Dometic alimenté par le contact moteur du camping-car. Il coupe le 12 V réfrigérateur dès l'arrêt évitant ainsi le risque de décharge de la batterie d'alimentation.

**911013**





## Réfrigérateurs fixes à absorption |

**THETFORD**

### Série N4000 THETFORD

Les réfrigérateurs à absorption N4000 offrent un intérieur ultra moderne. Tous les modèles possèdent la sélection automatique de la source d'alimentation. Les charnières sont montées d'origine à gauche mais peuvent aussi bien être montées à droite grâce au kit fourni.

La gamme s'étend du modèle une porte avec compartiment conservateur interne, au modèle deux portes avec compartiment conservateur externe, au modèle extra fin avec seulement 418 mm de largeur !



Cadre



Passage de roue

Livrés avec kit inversion des charnières



N4080E+



N4141A



N4142A



N4145A

Modèle	N4080E+	N4097A	N4112A	N4141A	N4142A	N4145A	N4150A	N4150A	N4170A	N4175A	N4175A
Référence	<b>15942182</b>	<b>15942183</b>	<b>15942186</b>	<b>15942187</b>	<b>15942188</b>	<b>15942189</b>	<b>15942190</b>	<b>15942191</b>	<b>15942200</b>	<b>15942192</b>	<b>15942193</b>
Volume (l)	81	96	113	141	142	141	149	149	167	175	175
Volume conservateur (l)	10	11	14	15	15	23	25	25	29	31	31
Hauteur (mm)	821	821	821	1500	1495	1244	1245	1245	1245	1245	1245
Largeur (mm)	486	525	525	418	418	525	525	525	525	525	525
Profondeur (mm)	543	578	628	562	561	543	578	578	593	625	628
Affichage	LED	LCD	LCD	LCD	LCD	LCD	LCD	LCD	LCD	LCD	LCD
Sélection énergie	Automatique										
Consommation d'énergie (kWh/24 h)	2,4	2,6	2,6	3,9	3,9	2	4	4	4	4	4
Consommation gaz (g/24 h)	240	270	270	400	400	420	420	420	420	420	420
Allumage	Automatique	-	-	-	-	-	-	Automatique	-	Automatique	Automatique
Type de porte	Plate avec cadre 30 mm	Convexe sans cadre	Convexe avec cadre	Double porte plate avec cadre 10 mm	Plate avec cadre 10 mm	Plate avec cadre 10 mm	Double porte convexe avec cadre	Double porte convexe sans cadre	Plate avec cadre 10 mm	Double porte convexe avec cadre	Double porte convexe sans cadre
Ouverture porte	Réversible										
Passage de roue	Oui	Oui	Oui	Non	Non	Non	Non	Non	Non	Non	Non
Spécificités	-	-	-	Tiroir externe	Tiroir interne	-	-	-	-	-	-
Poids	22,5 kg	23,5 kg	24,0 kg	38,0 kg	37,0 kg	37,0 kg	37,5 kg	37,5 kg	30,0 kg	39,5 kg	39,5 kg





## Réfrigérateurs fixes à absorption |

**DOMETIC**

### Série 5 RM DOMETIC

Les réfrigérateurs de la Série 5 DOMETIC s'intègrent parfaitement aux espaces disponibles dans les véhicules de loisirs tout en offrant un intérieur spacieux. Ils sont équipés d'éclairages LED intérieur, d'un panneau de contrôle d'utilisation simplifié et de compartiments pratiques à l'intérieur de la porte.

*Modèle RMV 5305 : idéal pour les fourgons aménagés grâce à ses dimensions extérieures compactes et peut être installé en hauteur dans un meuble étroit en laissant assez de place en-dessous pour un placard.*

*Modèle RM 5330 : avec passage de roue.*



Modèle	RMV 5305	RM 5310	RM 5330	RM 5380
Référence	<b>15939058</b>	<b>15935234</b>	<b>15935235</b>	<b>15935236</b>
Alimentation	12 V, 230 V	12 V, 230 V	12 V, 230 V	12 V, 230 V
Allumage	AES	Allumage batterie	Allumage batterie	Allumage batterie
Volume (l)	80	60	70	80
Volume conservateur (l)	8	5	5	5
Largeur (mm)	486	486	486	486
Hauteur (mm)	821	618	821	821
Profondeur (mm)	479	479	473	474
Affichage	LED	LED	LED	LED
Ouverture porte	Gauche	Gauche	Gauche	Gauche
Passage de roue	Non	Non	Oui	Non
Consommation en 230 V (W)	135	125	125	125
Consommation d'énergie (kWh/24 h)	3,12	2,5	2,5	2,5
Consommation gaz (g/24 h)	270	270	270	270
Poids	24,5 kg	23,0 kg	32,0 kg	27,8 kg

### Série RF DOMETIC

Réfrigérateur trimixte à allumage Piézo. Réglage thermostatique en fonctionnement sur 230 V. Puissance maximum absorbée 110 W en 12 V et en 230 V. Verrouillage de porte équipé d'une ventilation. Peut descendre jusqu'à 30° en-dessous de la température ambiante. *Consommation maximum de gaz : 15 g/h. Dim. : 615 x 486 x 490 mm.*

Pour une utilisation sous auvent  
ou pour la maison de vacances



RF 60



RF 62

Modèle	RF 60	RF 62
Référence	<b>933467</b>	<b>15935884</b>
Alimentation	Gaz, 12 V, 230 V	Gaz, 12 V, 230 V
Allumage	Piézo	Piézo
Volume (l)	61	56
Largeur (mm)	486	486
Hauteur (mm)	617	617
Profondeur (mm)	495	495
Ouverture porte	Droite	Gauche
Consommation d'énergie (kWh/24 h)	1,9	1,9
Consommation gaz (g/24 h)	14,8	360
Couleur	Argent	Blanc
Poids	23,2 kg	26,0 kg



### Séries RMD 10 et RML 10 DOMETIC

S'ouvre à gauche et à droite !



RMD 10.5T



RMD 10.5T



RML 10.4T

Modèle	RMD 10.5T	RMD 10.5XT	RML 10.4T
Référence	<b>15942919</b>	<b>15942920</b>	<b>15942948</b>
Allumage	AES	AES	AES
Volume réfrigérateur (l)	153	177	116
Volume conservateur (l)	29	35	12
Largeur (mm)	523	523	420
Hauteur (mm)	1245	1245	1293
Profondeur (mm)	550	605	578
Eclairage intérieur	Oui	Oui	Oui
Ouverture porte	Double charnière	Double charnière	Double charnière
Consommation d'énergie (kWh/24 h)	4,4	4,4	4,4
Consommation gaz (g/24 h)	578	580	380
Classe climatique	SN	SN	SN
Certification	CE, ECE R10	CE, ECE R10	CE, ECE 10
Poids	28,0 kg	41,5 kg	35,5 kg

### ACCESSOIRES



#### Kit de rangement pour réfrigérateurs RMD série 10 DOMETIC

- Le kit se compose de :
- 6 bacs de rangement haut coulissant
  - 6 bacs de rangement bas coulissant
  - 1 plateau à œufs coulissant
  - 1 bac à glaçons avec couvercle coulissant
  - 4 supports de maintien

• 1,5 kg  
**15942463**



## Réfrigérateurs fixes à absorption |

**DOMETIC**

### Séries RMS 10 et RM 10 DOMETIC

Réfrigérateurs à absorption dotés de la porte à double charnière spécifique à la Série 10 avec mécanisme de verrouillage à deux points pour une sécurité accrue. Compartiment congélateur amovible breveté. Facilité d'utilisation avec affichage couleur TFT et bouton à tourner/pousser. Rangement intérieur flexible avec deux petits bacs à légumes. Système de refroidissement par absorption silencieux sur 12 V, 230 V ou gaz.



RM 10.5T



RMS 10.5T



RMS 10.5XT

Modèle	RM 10.5T	RMS 10.5T	RMS 10.5XT
Référence	<b>15942945</b>	<b>15942946</b>	<b>15942947</b>
Volume (l)	86	76	90
Volume conservateur (l)	8,2	8,2	11,1
Largeur (mm)	523	523	523
Hauteur (mm)	821	821	821
Profondeur (mm)	548	548	603
Passage de roue	Non	Oui	Oui
Consommation gaz (g/24 h)	270	270	270
Classe climatique	SN	SN	SN
Certification	CE	CE	CE
Poids	34,0 kg	32,0 kg	29,0 kg





## Réfrigérateurs fixes à absorption | Accessoires réfrigérateurs fixes à absorption



**THETFORD**



1



2



3



4

	Référence	Modèle	Couleur	Longueur de découpe (mm)	Largeur de découpe (mm)	Longueur (mm)	Largeur (mm)
1	929450	Grille + cadre petit modèle	Blanc	451	156	483	186
1	929542	Grille + cadre petit modèle	Blanc Fiat	451	156	483	186
1	15935878	Grille + cadre petit modèle	Gris	451	156	483	186
1	15941072	Grille + cadre moyen modèle	Blanc	-	-	432	257
1	15941073	Grille + cadre moyen modèle	Blanc Fiat	-	-	432	257
1	933477	Grille + cadre grand modèle	Blanc	488	248	523	281
1	933478	Grille + cadre grand modèle	Blanc Fiat	488	248	523	281

	Référence	Modèle	Description	Couleur	Longueur de découpe (mm)	Largeur de découpe (mm)	Longueur (mm)	Largeur (mm)
2	929453	Cache hiver petit modèle	Cache hiver à positionner sur la face externe de la grille.	Blanc	435	130	445	140
2	929543	Cache hiver petit modèle	Cache hiver à positionner sur la face externe de la grille.	Blanc Fiat	435	130	445	140
3	15936882	Cache hiver extra fin	Pour réfrigérateur monté d'origine camping-cars Benimar, Chausson, Challenger, Pilote et Mc Louis.	Blanc	-	-	432	257
4	933479	Cache hiver grand modèle	Pour grille grand modèle. Se place derrière la grille de façon invisible.	Blanc	-	-	480	235



**Moustiquaire pour grille de ventilation PM THETFORD**

15941100

**Clips pour grille (x2) THETFORD**

15940979



## Réfrigérateurs fixes à absorption | Accessoires réfrigérateurs fixes à absorption

➔ DOMETIC

Grilles de ventilation pour modèles simple porte et double porte.

- Simple porte : grille supérieure LS100 et grille inférieure LS200. Fixation sur la paroi extérieure du véhicule.
- Double porte : grille d'aération LS300 qui peut être utilisée en haut et en bas. Fixation sur la paroi extérieure du véhicule.
- Pour les volumes de 40 à 103 l : grille LS100 (grille supérieure) et grille LS200 (grille inférieure).
- Pour les grands volumes à partir de 135 l : LS300 (grille + cache).



Pour les réfrigérateurs double porte il est recommandé d'utiliser 2 grilles LS 300.



	Référence	Modèle	Couleur	Installation	Longueur de découpe (mm)	Largeur de découpe (mm)	Poids
1	<b>919005B</b>	Grille LS 100	Blanc	Haut	451	156	735 g
2	<b>919177B</b>	Grille LS 200	Blanc	Bas	451	156	690 g
3	<b>931344</b>	Grille LS 300	Blanc	Haut et bas	490	249	1,2 kg

	Référence	Modèle	Couleur	Poids
1	<b>15935306B</b>	Kit caches hiver seul LS 100 + LS 200	Blanc	235 g
2	<b>15934162</b>	Cache hiver LS 300	Blanc	1,1 kg



➔ DOMETIC



### Aérateur de toit R 500 DOMETIC

Aération par le toit, recommandée quand l'auvent du véhicule est situé du côté réfrigérateur. Elle peut également être utilisée en combinaison avec d'autres systèmes de ventilation Dometic.

- 1,2 kg
- 933931**

THETFORD



### Barre antiglisse N98/N115 THETFORD

Barre de retenue pour réfrigérateur THETFORD. S'insère dans la partie intérieure de la porte.

- Longueur (mm) : 380
- 929593**

➔ DOMETIC



### Allumeur piezo DOMETIC

Pour tous les réfrigérateurs piézo à panneau de contrôle en plastique.

**930136**

➔ DOMETIC



### Bac à œufs DOMETIC

Pour 6 œufs maxi. Peut être placé à l'intérieur de la porte ou sur les clayettes. Pour tous les réfrigérateurs Dometic.

**930135**



## Réfrigérateurs fixes à absorption | Accessoires réfrigérateurs fixes à absorption

↔ DOMETIC



### Redresseur Coolpower MPS35 DOMETIC

Redresseur de secteur pour le branchement d'appareils de réfrigération 12/24 V au secteur 110/240 V. Convient pour les réfrigérateurs à compresseur CoolMatic MDC et CRX et les glacières encastrables CB. À cycles, priorité de commutation automatique sur le secteur.

- Alimentation : 110 V, 230 V
- Tension(s) de sortie (V) : 24
- Courant de sortie (A) : 3
- 805 g

**15943951**



### Contrôleur de tension Coolpower M50U DOMETIC

Contrôleur de tension intégré dans le cordon d'alimentation et adapté pour toutes les applications 12 V avec sortie sur la prise allume-cigare. Assure l'arrêt automatique de l'appareil en cas de sous-tension et la remise en marche dès que la tension est à nouveau normale. Témoin de fonctionnement par LED. Prêt à être branché sur la prise allume-cigare.

**15943952**



### Tuyau gaz brûlés pour réfrigérateur

Pour réfrigérateurs Dometic (au mètre).

- Longueur (mm) : 1000
- Ø (mm) : 25 mm

**914324B**



### Tuyau gaz brûlés Ø 32 mm pour réfrigérateur

Pour réfrigérateurs camping-gaz (au mètre).

- Ø (mm) : 32 mm

**910954**



### Ventilateur de réfrigérateur autoclip - 9 cm

- Longueur (mm) : 184
- Largeur (mm) : 92
- Profondeur (mm) : 30
- 510 g

**15944971**



### Ventilateur de réfrigérateur autoclip - 12 cm

- Longueur (mm) : 240
- Largeur (mm) : 120
- Profondeur (mm) : 30
- 630 g

**15944972**



### Ventilateur de réfrigérateur - 14 cm

- Longueur (mm) : 290
- Largeur (mm) : 145
- Profondeur (mm) : 31
- 800 g

**15944973**



### Ventilateur multifonction avec télécommande

- Longueur (mm) : 320
- Largeur (mm) : 160
- Profondeur (mm) : 34
- 1,2 kg

**15944974**



## Réfrigérateurs fixes à absorption | Accessoires réfrigérateurs fixes à absorption

L'installation d'un kit de ventilation permet le bon fonctionnement du réfrigérateur jusqu'à 35°C de température extérieure



➔ DOMETIC



THETFORD

### Kit de ventilation 12 V DOMETIC

Pour réfrigérateur à absorption. Commandé par thermostat. Indispensable en cas de températures élevées. Livré avec câble.

- 305 g

**15943946**

### Kit de ventilation 12 V THETFORD

Ventilateur avec support de fixation, sonde, interrupteur, accessoires et connectiques.

- Longueur (mm) : 95
- Largeur (mm) : 95

**15935880**



### Ventilateur pour réfrigérateur simple 12 V

Petit ventilateur carré avec sonde thermique.

- Longueur (mm) : 95
- Largeur (mm) : 95

**921842**



CBE®

### Ventilateur double automatique 12 V CBE

Avec tableau de commande et sonde thermique.

Composé de 2 ventilateurs de 95 x 95 mm.

- Longueur (mm) : 250
- Largeur (mm) : 100
- 450 g

**921116**



CBE®

### Kit de ventilation double - CBE

- Couleur : Gris
- 700 g

**15943947**

- Couleur : Marron
- 800 g

**15943948**



### Kit de ventilation double 12 V

Avec sonde automatique et interrupteur 3 positions. Livré avec câble.

- 620 g

**15943950**





## Glacières à compression |

Prévoir adaptateur réf. : 15943363 pour brancher en 230 V.



### Glacières à compression MCCA MESTIC

Glacières multifonctions combinant les avantages d'une glacière passive et d'une glacière à compression. Alimentation possible en 12 V ou 24 V d'origine et en 230 V avec l'adaptateur réf. 15943363 (en option).  
Plage de température de  $-18^{\circ}\text{C}$  à  $+10^{\circ}\text{C}$ .



Modèle	MCCA-42 AC/DC
Référence	<b>15944715</b>
Alimentation	12 V, 230 V, 24 V
Volume (l)	42
Puissance nominale (W)	55
Longueur (mm)	720
Largeur (mm)	415
Hauteur (mm)	445
Fonction chauffage	Non
Fonction congélation	Oui
Poids	19,4 kg

### Glacières à compression MCC MESTIC

Glacières à compression avec capacité de refroidissement très puissante comparable à celle des réfrigérateurs fixe. La température est facilement réglable grâce à l'écran LCD tactile.

Alimentation possible en 12 V ou 24 V d'origine et en 230 V avec l'adaptateur réf. 15943363 (en option).

Plage de température de  $-18^{\circ}\text{C}$  à  $+10^{\circ}\text{C}$ .



Modèle	MCC-25	MCC-35	MCC-40 AC/DC
Référence	<b>15943360</b>	<b>15943361</b>	<b>15944714</b>
Alimentation	12 V, 24 V, 230 V	12 V, 24 V, 230 V	12 V, 24 V, 230 V
Volume (l)	25	35	42
Puissance nominale (W)	45	45	55
Longueur (mm)	585	585	480
Largeur (mm)	330	330	520
Hauteur (mm)	356	450	470
Fonction chauffage	Non	Non	Non
Fonction congélation	Oui	Oui	Oui
Poids	13,5 kg	14,5 kg	17,5 kg

### Glacières à compression MCCHD MESTIC

Glacières à compression avec capacité de refroidissement très puissante comparable à celle des réfrigérateurs fixe. Leur boîtier robuste et les charnières solides en font des glacières durables. La température est facilement réglable grâce à l'écran LCD tactile. Alimentation possible en 12 V ou 24 V d'origine et en 230 V avec l'adaptateur réf. 15943363 (en option).

Plage de température de  $-18^{\circ}\text{C}$  à  $+10^{\circ}\text{C}$ .



Modèle	MCCHD-33 AC/DC	MCCHD-45	MCCHD-60 AC/DC
Référence	<b>15944716</b>	<b>15943362</b>	<b>15944717</b>
Alimentation	230 V, 24 V, 12 V	230 V, 24 V, 12 V	12 V, 24 V, 230 V
Volume (l)	31	45	56
Puissance nominale (W)	60	60	60
Longueur (mm)	645	645	645
Largeur (mm)	425	425	425
Hauteur (mm)	385	440	535
Fonction chauffage	Non	Oui	Non
Fonction congélation	Oui	Oui	Oui
Poids	15,7 kg	17,2 kg	18,8 kg





ACCESSOIRES



**Adaptateur AC pour glacières MCC MESTIC**

Permet d'adapter les glacières à compresseur MCC en 12 V et 230 V.

- Alimentation : 230 V
- Longueur (mm) : 129
- Largeur (mm) : 57
- Hauteur (mm) : 332
- 700 g

**15943363**

**Glacières portables à compression MCCP MESTIC**

Grâce à la connexion intégrée 12/24 V et 230 V, les glacières MCCP s'utilisent aussi bien sur la route que sur le lieu de destination.

Leur puissante technologie de refroidissement par compresseur facilite le réglage de la température. Les modèles Dual Zone sont composés de deux compartiments pouvant avoir une température de fonctionnement indépendante. Elles disposent également de deux sorties USB, d'un éclairage et d'une évacuation d'eau.

Plage de température de  $-18^{\circ}\text{C}$  à  $+10^{\circ}\text{C}$ .



Modèle	MCCP-35 AC/DC	MCCP-45 AC/DC	MCCP-60 AC/DC
Référence	<b>15945445</b>	<b>15945446</b>	<b>15945447</b>
Alimentation	12 V, 24 V, 230 V	12 V, 24 V, 230 V	12 V, 24 V, 230 V
Volume (l)	35	45	60
Longueur (mm)	713	713	768
Largeur (mm)	405	405	470
Hauteur (mm)	401	461	461
Fonction congélation	Oui	Oui	Oui
Poids	22,0 kg	23,5 kg	13,5 kg



Modèle	MCCP-75 AC/DC Dual Zone	MCCP-90 AC/DC Dual Zone
Référence	<b>15945448</b>	<b>15945449</b>
Alimentation	12 V, 24 V, 230 V	12 V, 24 V, 230 V
Volume (l)	75	90
Longueur (mm)	928	973
Largeur (mm)	470	525
Hauteur (mm)	461	461
Fonction congélation	Oui	Oui
Poids	31,5 kg	34,5 kg



## Glacières à compression |



### Glacières à compresseur Truma Cooler

Les glacières Truma Cooler refroidissent ou congèlent de manière fiable jusqu'à  $-22^{\circ}\text{C}$ , même lorsque les températures extérieures sont élevées. Les modèles Dual Zone (DZ) disposent de deux zones de température réglables individuellement. Le Blue Compressor assure un fonctionnement particulièrement silencieux tout en étant petit et très léger. Dotées d'une conception particulièrement robuste grâce aux angles renforcés et aux charnières en acier inox, elles conviennent pour une utilisation en continu.

Plage de température de  $-22^{\circ}\text{C}$  à  $+10^{\circ}\text{C}$ .



Cooler C105



Cooler C96 DZ

Modèle	C30	C36	C44	C60	C73	C105
Référence	<b>15944863</b>	<b>15944864</b>	<b>15944865</b>	<b>15944866</b>	<b>15944867</b>	<b>15944868</b>
Alimentation	12 V, 24 V, 110 V, 240 V	12 V, 24 V, 240 V, 110 V	12 V, 24 V, 110 V, 240 V	12 V, 24 V, 240 V, 110 V	12 V, 24 V, 240 V, 110 V	12 V, 24 V, 240 V, 110 V
Volume (l)	30	35	43	59	72	104
Longueur (mm)	610	652	652	732	732	912
Largeur (mm)	340	412	412	456	456	536
Hauteur (mm)	422	428	488	488	555	504
Consommation électrique (W)	46	42	42	53	53	66
Consommation en 12 V (W)	41	41	46	67	71	34
Consommation énergétique (kWh/an)	46	42	42	53	53	66
Poids	18,9 kg	22,3 kg	23,4 kg	25,3 kg	29,7 kg	33,9 kg

Modèle	C69 DZ	C96 DZ
Référence	<b>15944869</b>	<b>15944870</b>
Alimentation	12 V, 24 V, 110 V, 240 V	12 V, 24 V, 110 V, 240 V
Volume (l)	69	95
Longueur (mm)	732	912
Largeur (mm)	456	536
Hauteur (mm)	558	504
Consommation électrique (W)	60	60
Consommation en 12 V (W)	64	70
Consommation énergétique (kWh/an)	60	60
Poids	30,8 kg	35,2 kg

## ACCESSOIRES



### BatteryPack pour glacières Truma Cooler TRUMA

Batterie externe permettant aux glacières Truma Cooler de refroidir boissons et aliments jusqu'à 18 h (selon modèle et application). Sa surface magnétique permet de la fixer en toute simplicité sur le côté des glacières.

- Capacité de charge (Ah) : 14,7
- Longueur (mm) : 330
- Largeur (mm) : 140
- Hauteur (mm) : 50
- 30,8 kg

**15945960**



## Glacières à compression |



### Glacières portables à compression DOMETIC

Glacières légères et faciles à transporter grâce à l'utilisation d'un compresseur compact. Équipées d'une bandoulière, de poignées ou d'une barre de transport. Elles réfrigèrent et congèlent jusqu'à  $-18^{\circ}\text{C}$ , avec une consommation minimale de courant, indépendamment de la température extérieure. Utilisation possible à l'énergie solaire.

Plage de température de  $-18^{\circ}\text{C}$  à  $+10^{\circ}\text{C}$ .



CDF 18



CFF 20

Modèle	CDF 18	CFF 20
Référence	<b>933726</b>	<b>15943533</b>
Alimentation	12 V, 24 V, 110 V	12 V, 24 V, 110 V, 230 V
Spécificités	230 V en option	-
Volume (l)	17	21
Longueur (mm)	465	660
Largeur (mm)	465	283
Hauteur (mm)	414	430
Puissance absorbée (W)	37	-
Poids	11,5 kg	10,5 kg

### ACCESSOIRES



**+** Permet de voyager  
« hors secteur » plus longtemps

#### Batterie portable lithium PLB40 DOMETIC

Offre des niveaux élevés de puissance mobile pour alimenter les glacières CFX DOMETIC et autres appareils 12 V sans réseau électrique. Légère et ergonomique, elle est facilement transportable grâce à sa poignée en acier inoxydable. Son écran LCD ergonomique et intégré fournit des informations importantes telles que : la capacité de la batterie, l'état de charge/décharge et l'état de la sortie. 3 modes de charge : prise 12 V du véhicule, panneau solaire ou alimentation AC.

- Longueur (mm) : 197
- Largeur (mm) : 197
- Hauteur (mm) : 257
- 9,3 kg

**15942286**



## Glacières électriques à absorption |



### Glacières à absorption MAC MESTIC

Glacières à absorption silencieuse offrant une liberté optimale par son fonctionnement en 12 V, 230 V ou au gaz. Maintient au frais garanti jusqu'à 25 °C en dessous de la température ambiante. Convient aux bouteilles de 2 L.

Modèle	MAC-40
Référence	<b>15944712</b>
Alimentation	Gaz, 12 V, 230 V
Consommation électrique (W)	1426
Volume (l)	42
Longueur (mm)	480
Largeur (mm)	520
Hauteur (mm)	470
Fonction chauffage	Non
Fonction congélation	Non
Poids	18,5 kg



### Glacières trimixtes Combicool DOMETIC

Les glacières trimixtes Combicool fournissent un refroidissement jusqu'à 30 °C en dessous de la température ambiante et fonctionnent sans aucun bruit. Régulation de la flamme selon 3 niveaux en cas de fonctionnement au gaz, allumage piézo, régulation par thermostat en cas de fonctionnement sur 230 V. Hauteur suffisante pour bouteille de 2 l. Poignées de transport intégrées. Avec bac à glaçons.



Modèle	ACX3 30	ACX3 40	ACX3 40G
Référence	<b>15943247</b>	<b>15943245</b>	<b>15943249</b>
Alimentation	230 V, 110 V, 24 V, 12 V, Gaz	230 V, 110 V, 24 V, 12 V, Gaz	230 V, 110 V, 24 V, 12 V, Gaz
Volume (l)	33	41	41
Longueur (mm)	500	500	500
Largeur (mm)	420	485	485
Hauteur (mm)	442	442	442
Consommation électrique (W)	75	85	85
Poids	14,0 kg	18,0 kg	16,0 kg



## Glacières thermoélectriques |



### Glacières hybride MHC MESTIC

Glacières à système de refroidissement hybride utilisable sur du 12 V ou du 230 V. Refroidit jusqu'à 20°C sous la température ambiante. Convient aux bouteilles de 2 L.

Plage de température de -15°C à +10°C.



Modèle	MHC-40 AC/DC
Référence	<b>15944718</b>
Volume (l)	42
Alimentation	12 V, 24 V, 230 V
Longueur (mm)	480
Largeur (mm)	520
Hauteur (mm)	470
Fonction chauffage	Non
Fonction congélation	Oui
Poids	20 kg

### Glacières thermoélectriques Cool MESTIC

Glacières à compression alimentées électriquement et refroidissant jusqu'à 20°C en dessous de la température ambiante. L'isolation de haute qualité garantit en outre un maintien durable de la température atteinte. Alimentation possible en 12 V, 24 V et 230 V.

Modèle	MTEC-25 AC/DC	MTEC-28
Référence	<b>15944719</b>	<b>15943359</b>
Volume (l)	25	28
Alimentation	230 V, 12 V	12 V, 24 V, 230 V
Longueur (mm)	390	390
Largeur (mm)	300	400
Hauteur (mm)	407	457
Fonction chauffage	Oui	Oui
Fonction congélation	Non	Non
Poids	4,0 kg	4,5 kg





## Glacières thermoélectriques |



### Glacières TropiCool TCX DOMETIC

Glacières thermoélectriques avec panneau de commande tactile et écran numérique. Mode économie d'énergie intelligent, température réglable individuellement, performances de refroidissement jusqu'à 30 °C en dessous de la température ambiante. Lorsque la fonction de chauffage est activée, ils atteignent jusqu'à +65 °C.



Mode refroidissement et chauffage !

Modèle	TCX 14	TCX 21	TCX 35
Référence	<b>15943954</b>	<b>15943955</b>	<b>15943956</b>
Volume (l)	13,5	20	33
Alimentation	12 V, 24 V, 230 V	12 V, 24 V, 230 V	12 V, 24 V, 230 V
Longueur (mm)	328	420	460
Largeur (mm)	303	303	376
Hauteur (mm)	450	450	550
Consommation en 12 V (W)	47	47	46
Consommation en 24 V (W)	50	50	50
Poids	5,8 kg	9,0 kg	12,3 kg



## Glacières inertes |

### Glacière CAMPER VAN

#### Glacière CAMPER VAN

- Longueur (mm) : 300
- Largeur (mm) : 300
- Hauteur (mm) : 300
- Couleur : Bleu
- 360 g

**15943958**

- Longueur (mm) : 300
- Largeur (mm) : 300
- Hauteur (mm) : 300
- Couleur : Rouge
- 360 g

**15943959**



## ACCESSOIRES



mestic

#### Support pour glacière MESTIC

Support pliable et réglable en 2 positions.

- Largeur (mm) : 450
- Hauteur (mm) : 330
- Longueur (mm) : 500
- 1,5 kg

**15943364**



#### Support pour glacière

Réglable sur 2 hauteurs. La glacière est surélevée et donc plus facile à utiliser.

- Largeur (mm) : 440
- Longueur (mm) : 500
- Longueur repliée (mm) : 320
- Matière : Alu
- 1,7 kg

**15943960**





# Équipement de cuisine

Eviers	78
Combinés	81
Tables de cuisson gaz	83
Tables de cuisson induction	87
Hottes et groupes filtrants	88
Fours gaz	90
Fours électriques	92
Fours à micro-ondes	92





### Eviers en acier inoxydable avec couvercle DOMETIC

Évier avec couvercle en verre sécurit résistant à la chaleur. Siphon AC 540 (pour tuyau Ø 20 mm), joint en caoutchouc. Livré sans robinet.



Les éviers sont livrés sans robinet, à prévoir.



1



2



3



4

NEW

	1	2	3	4
Référence	923324	923325	15939690	15945271
Modèle	SNG 4237	SNG 4244	SNG 420	SNG 4133
Longueur hors-tout (mm)	420	437	420	410
Largeur hors-tout (mm)	370	420	420	335
Longueur encastrement (mm)	405	425	400	400
Largeur encastrement (mm)	355	405	400	425
Profondeur cuve (mm)	145	146.5	150	125
Ø alésage robinet (mm)	39	39	39	39
Poids	3,6 kg	3,1 kg	4,3 kg	3,0 kg

### Eviers en acier inoxydable DOMETIC

Siphon AC 540 (pour tuyau Ø 20 mm), joint en caoutchouc. Livré sans robinet.



Les éviers sont livrés sans robinet, à prévoir.



NEW

1



2



3



4

	1	2	3	4
Référence	15944106	914450	15944028	914443
Modèle	VA0900	VA 932	VA 910	VA 930
Profondeur cuve (mm)	400	145	145	145
Longueur hors-tout (mm)	420	380	370	380
Largeur hors-tout (mm)	420	380	280	280
Longueur encastrement (mm)	366	346	336	372
Largeur encastrement (mm)	366	346	336	272
Poids	2,2 kg	1,2 kg	1,0 kg	1,9 kg





## Éviers

GARANTIE  
**3 ANS**

**THETFORD**

### Évier en inox avec couvercle en verre THETFORD

Gamme d'éviers en acier inoxydable avec couvercle en verre coloris noir. Peut s'associer aux gammes de plaque de cuisson basic Line pour créer un combiné.



	1	2	2	3	4	4
Référence	15938947	15936878	15936879	15938948	15938949	15938950
Modèle	Basic Line 30	Basic Line 33	Basic Line 33	Basic Line 34	Argent Sink	Argent Sink
Version	-	Gauche	Droite	-	Égouttoir à gauche	Égouttoir à droite
Volume (l)	7.4	8.7	8.7	7.5	9.6	9.6
Longueur hors-tout (mm)	405	480	480	445	630	630
Largeur hors-tout (mm)	405	480	480	400	470	470
Longueur encastrement (mm)	390	460	460	387	605	605
Largeur encastrement (mm)	390	460	460	429	415	415
Profondeur cuve (mm)	93	92	92	92	100	100
Ø évacuation d'eau	25	25	25	25	19	19
Ø alésage robinet (mm)	-	35	35	35	-	-
Poids	3,0 kg	2,9 kg	2,9 kg	2,9 kg	4,8 kg	4,8 kg

### Évier Argent Bowl THETFORD

Évier en acier inoxydable avec couvercle en verre. Prévoir bonde d'évacuation et robinet déporté.

Peut se compléter par le kit d'accessoires réf. 15939711.

	1	2
Référence	15939095	15939710
Modèle	Argent Bowl	Argent Bowl
Couleur	Acier	Noir
Volume (l)	9.6	9.6
Longueur hors-tout (mm)	470	470
Largeur hors-tout (mm)	360	360
Longueur encastrement (mm)	430	430
Largeur encastrement (mm)	335	335
Profondeur cuve (mm)	99	99
Ø évacuation d'eau	19	19
Poids	3,8 kg	3,5 kg



### ACCESSOIRES



#### Kit d'accessoires pour évier argent Bowl THETFORD

Composé d'une planche à découper, d'un système d'évacuation, d'un égouttoir, d'un frein de couvercle, d'une cuve plastique, d'un support assiettes et d'un gabarit pour le collage.

• 3,6 kg  
**15939711**



## Éviers |



**THETFORD**

### Évier Spun Bowl 23 ronde THETFORD

Évier en inox au design simple. Prévoir bonde d'évacuation et robinet déporté.

- Volume (l) : 12,9
- Profondeur hors-tout (mm) : 127
- Ø hors-tout (mm) : 461
- Ø intérieur (mm) : 397
- Ø d'encastrement (mm) : 405
- Profondeur cuve (mm) : 123
- Ø évacuation d'eau : 19
- 2,5 kg

**15938951**

### Évier profond en inox

Robinet déporté à prévoir.

- Longueur (mm) : 360
- Largeur (mm) : 300
- Profondeur (mm) : 150
- 1,1 kg

**924335**



## ACCESSOIRES

### Bonde de recharge

Bonde avec bouchon.

**929554**



### Évier Inox petit modèle

- Ø intérieur (mm) : 260
- Ø extérieur (mm) : 293
- 495 g

**15942491**



### Évier Inox modèle moyen

- Ø intérieur (mm) : 300
- Ø extérieur (mm) : 335
- 795 g

**15942492**



### Évier Inox grand modèle

- Ø intérieur (mm) : 260
- Ø extérieur (mm) : 290
- Profondeur cuve (mm) : 180
- 995 g

**15942493**

## ACCESSOIRES



### Bonde pour évier inox

**15942494**



Les éviers sont livrés sans robinet, à prévoir.



### Évier sans égouttoir

Évier en plastique. Prévoir bonde Ø 25 mm.

- Longueur (mm) : 380
- Largeur (mm) : 280
- Profondeur (mm) : 120
- 500 g

**911727**



### Évier avec égouttoir

Évier en plastique. Prévoir bonde Ø 25 mm.

- Longueur (mm) : 600
- Largeur (mm) : 340
- Profondeur (mm) : 135
- 975 g

**907614**

**DOMETIC**

### Éviers + égouttoirs en inox

	1	2
Référence	<b>930145</b>	<b>930146</b>
Longueur hors-tout (mm)	600	650
Largeur hors-tout (mm)	350	400
Profondeur cuve (mm)	100	110
Poids	1,3 kg	1,8 kg



1



2



NEW

### Combiné 2 feux + évier HSG 2370R DOMETIC

Combiné plan de cuisson 2 feux et évier, avec 2 couvercles en verre sécurit résistant à la chaleur. Support de poêle émaillé, chapeaux de brûleurs émaillés, allumage piézo, sécurité thermocouple, siphon AC 540, joint en caoutchouc, avec alésage pour robinet Ø 39 mm(à prévoir).

- Alimentation : Gaz
- Puissance brûleur (W) : 1 x 1000 W et 1 x 1800 W
- Consommation gaz (g/h) : 204
- Ø alésage robinet (mm) : 39
- Longueur hors-tout (mm) : 900
- Largeur hors-tout (mm) : 370
- Longueur encastrement (mm) : 883
- Largeur encastrement (mm) : 307
- 7,0 kg

• Version : Avec évier à droite

**15945973**

• Version : Avec évier à gauche

**15945974**



### Combiné 2 feux + évier MO 9722R DOMETIC

Livré avec bonde coudée AC 540 (pour tuyau Ø 20 mm). Sécurité par thermocouple. Robinet à prévoir.

- Alimentation : Gaz
- Puissance brûleur (W) : 1 x 1000 W et 1 x 1800 W
- Consommation gaz (g/h) : 204
- Ø alésage robinet (mm) : 39
- Largeur hors-tout (mm) : 325
- Longueur hors-tout (mm) : 760
- Longueur encastrement (mm) : 742
- Largeur encastrement (mm) : 283
- 7,6 kg

• Version : Avec évier à droite

**15939118**

• Version : Avec évier à gauche

**15939119**

### Combiné 2 feux et évier à droite avec couvercle HSG 2445 DOMETIC

Livré avec bonde coudée AC 540 (pour tuyau Ø 20 mm). Sécurité par thermocouple. Robinet à prévoir.

- Alimentation : Gaz
- Puissance brûleur (W) : 2 x 1600 W
- Consommation gaz (g/h) : 233
- Ø alésage robinet (mm) : 27
- Longueur hors-tout (mm) : 600
- Largeur hors-tout (mm) : 444
- Longueur encastrement (mm) : 590
- Largeur encastrement (mm) : 435
- 6,0 kg

**15938964**





## Combinés

Sécurité par thermocouple



### Combiné 1 feu évier à gauche

Combiné avec bouton sur le dessus. Sans piézo. Livré avec bonde pour tuyau Ø 20 mm. Sécurité par thermocouple. Robinet déporté à prévoir.

- Alimentation : Gaz
- Perçage bonde : Central
- Longueur hors-tout (mm) : 600
- Largeur hors-tout (mm) : 350
- Profondeur cuve (mm) : 100
- 780 g

**911677**



### Combiné 2 feux réversible

Combiné avec boutons sur le dessus. Sans piézo. Livré avec bonde pour tuyau Ø 20 mm. Sécurité par thermocouple. Robinet déporté à prévoir.

- Alimentation : Gaz
- Puissance brûleur (W) : 2 x 1700 W
- Longueur encastrement (mm) : 240
- Largeur encastrement (mm) : 340
- Longueur hors-tout (mm) : 490
- Largeur hors-tout (mm) : 460
- Profondeur cuve (mm) : 120
- 3,2 kg

**930137**



### Combiné 2 feux réversible

Combiné avec boutons sur le dessus. Livré avec bonde pour tuyau Ø 20 mm. Sécurité par thermocouple. Robinet déporté à prévoir.

- Alimentation : Gaz
- Puissance brûleur (W) : 2 x 1700 W
- Largeur hors-tout (mm) : 419
- Longueur hors-tout (mm) : 600
- Profondeur cuve (mm) : 100
- 2,8 kg

**930138**



### Combiné 2 feux évier à gauche

Combiné avec les boutons en façade et les brûleurs à droite. Sans piézo. Livré avec bonde pour tuyau Ø 20 mm. Sécurité par thermocouple. Robinet déporté à prévoir.

- Alimentation : Gaz
- Puissance brûleur (W) : 2 x 1700 W
- Perçage bonde : Angle
- Longueur hors-tout (mm) : 900
- Largeur hors-tout (mm) : 420
- Profondeur cuve (mm) : 100
- 3,7 kg

**930140**

### Combiné 2 feux évier

Livré avec bonde pour tuyau Ø 20 mm. Sécurité par thermocouple. Sans piézo. Robinet déporté à prévoir.

- Alimentation : Gaz
- Puissance brûleur (W) : 2 x 1700 W
- Perçage bonde : Angle
- Longueur hors-tout (mm) : 800
- Largeur hors-tout (mm) : 400
- Profondeur cuve (mm) : 100
- Version : Avec évier à gauche
- 2,7 kg

**911681**

- Version : Avec évier à droite

**913019**

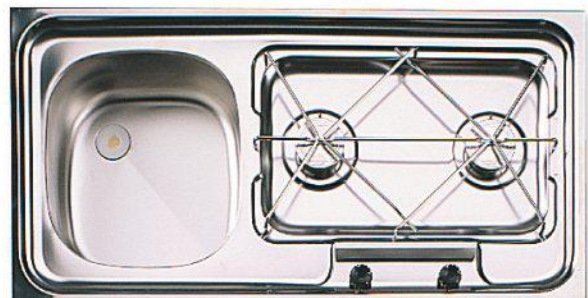



## Combinés |

Sécurité par thermocouple



### Combiné 2 feux évier à gauche avec piézo

Combiné avec boutons sur le dessus. Livré avec bonde pour tuyau Ø 20 mm. Sécurité par thermocouple. Robinet déporté à prévoir.

- Alimentation : Gaz
- Allumage : Piézo
- Puissance brûleur (W) : 2 x 1700 W
- Perçage bonde : Central
- Longueur hors-tout (mm) : 800
- Largeur hors-tout (mm) : 320
- Profondeur cuve (mm) : 120
- 3,0 kg

930139



### Combiné 2 feux évier à gauche + égouttoir

Combiné cuve, égouttoir, 2 feux avec boutons sur le dessus. Sans piézo. Livré avec bonde pour tuyau Ø 20 mm. Sécurité par thermocouple. Robinet déporté à prévoir.

- Alimentation : Gaz
- Puissance brûleur (W) : 2 x 1700 W
- Perçage bonde : Angle
- Longueur hors-tout (mm) : 1050
- Largeur hors-tout (mm) : 420
- Profondeur cuve (mm) : 120
- 3,0 kg

930142

## Tables de cuisson gaz |

➔ **DOMETIC**

### Plan de cuisson gaz DOMETIC

Tables de cuisson encastrables en inox lisse avec couvercle intégré en verre sécurit affleurant le plan de travail.



	1	2	3	4
Référence	925071	925072	15944027	923323
Modèle	HBG 2335	HBG 3445	HBG 3440	PI8063M
Alimentation	Gaz	Gaz	Gaz	Gaz
Puissance brûleur (W)	1 x 1000 W et 1 x 1600 W	2 x 1000 W et 1 x 1600 W	1 x 1100 et 2 x 1600	1 x 1000 W et 2 x 1800 W
Consommation gaz (g/h)	189	350	-	335
Couvercle	Oui	Oui	Oui	Oui
Foyers	2	3	3	3
Longueur hors-tout (mm)	460	520	558	560
Largeur hors-tout (mm)	335	445	440	440
Profondeur hors-tout (mm)	80	80	80	-
Longueur encastrement (mm)	440	510	546	546
Largeur encastrement (mm)	315	435	428	428
Poids	5,2 kg	5,8 kg	5,3 kg	5,0 kg



## Tables de cuisson gaz |

Tables de cuisson encastrables en inox lisse avec couvercle intégré affleurant la table de travail. Equipées de bonde à sortie coudée Ø 20 mm facilitant le nettoyage et de sécurité à thermocouple.



**Table de cuisson 2 feux avec couvercle**

- Alimentation : Gaz
- Puissance brûleur (W) : 2 x 1700 W
- Matière : Inox
- Foyers : 2
- Couvercle : Oui
- Longueur hors-tout (mm) : 480
- Largeur hors-tout (mm) : 370
- Longueur encastrement (mm) : 440
- Largeur encastrement (mm) : 330
- Profondeur encastrement (mm) : 100
- 3,7 kg

**933966**



**Table de cuisson 2 feux avec couvercle et allumage électronique**

- Alimentation : Gaz
- Puissance brûleur (W) : 2 x 1700 W
- Allumage : Électrique 12V
- Matière : Inox
- Foyers : 2
- Couvercle : Oui
- Longueur hors-tout (mm) : 480
- Largeur hors-tout (mm) : 370
- Longueur encastrement (mm) : 440
- Largeur encastrement (mm) : 330
- Profondeur encastrement (mm) : 100
- 3,7 kg

**933965**



**Table de cuisson 2 feux**

- Alimentation : Gaz
- Puissance brûleur (W) : 2 x 1700 W
- Matière : Inox
- Foyers : 2
- Longueur hors-tout (mm) : 450
- Profondeur hors-tout (mm) : 42
- Largeur hors-tout (mm) : 350
- Longueur encastrement (mm) : 420
- Largeur encastrement (mm) : 320
- 2,0 kg

**15936862**



**Table de cuisson 3 feux**

- Alimentation : Gaz
- Puissance brûleur (W) : 3 x 1700 W
- Matière : Inox
- Foyers : 3
- Longueur hors-tout (mm) : 500
- Largeur hors-tout (mm) : 400
- Profondeur hors-tout (mm) : 42
- Longueur encastrement (mm) : 470
- Largeur encastrement (mm) : 370
- 3,0 kg

**15936863**



**THETFORD**

## Tables de cuisson gaz |

### Plaques de cuisson Basic Line THETFORD

Gamme de tables de cuisson design en acier inoxydable avec couvercle en verre noir, brûleurs amovibles.



Basic Line 330 : modèles gauche s'associent à l'évier Basic Line 33 droit (réf. : 15936879) pour créer un combiné avec évier à droite, les modèles droit s'associent à l'évier Basic Line 33 gauche (réf. : 15936878) pour créer un combiné avec évier à gauche. Basic Line 345 : s'associe à l'évier Basic Line 34 droit (réf. : 15938948) pour créer un combiné avec évier.



	1	2	3	4
Référence	15938956	15942204	15936876	15936877
Modèle	Basic Line 345	Basic Line 345	Basic Line 330 - Gauche	Basic Line 330 - Droite
Matière grille	Chrome	Fonte	Chrome	Chrome
Alimentation	Gaz	Gaz	Gaz	Gaz
Puissance brûleur (W)	2 x 1500 W et 1 x 2500 W	2 x 1500 W et 1 x 2500 W	3 x 1500 W	3 x 1500 W
Allumage	Électrique 12V	Électrique 12V	Électrique 12V	Électrique 12V
Longueur hors-tout (mm)	540	540	480	480
Largeur hors-tout (mm)	445	445	480	480
Profondeur hors-tout (mm)	100	100	100	100
Longueur encastrement (mm)	527	527	460	460
Largeur encastrement (mm)	429	429	453	453
Poids	6,0 kg	6,2 kg	4,0 kg	4,0 kg

### ACCESSOIRES

#### Kit grille en fonte - Basic Line 330 THETFORD

S'adapte sur la table de cuisson Basic Line 330 (version gauche et droite).

• 2,1 kg

**15942203**

#### Kit grille en fonte - Basic Line 345 THETFORD

S'adapte sur la table de cuisson Basic Line 345.

• 500 g

**15942205**



## Tables de cuisson gaz |

**THETFORD**

### Plaques de cuisson Topline THETFORD

Plaques de cuisson élégantes d'un design très actuel en verre coloris noir et cadre en acier.



Plan de cuisson 1 feu avec plaque de cuisson en verre. Coloris noir.

- Alimentation : Gaz
- Puissance brûleur (W) : 1 x 1500 W
- Foyers : 1
- Longueur hors-tout (mm) : 355
- Largeur hors-tout (mm) : 305
- Longueur encastrement (mm) : 335
- Largeur encastrement (mm) : 285

**15939338**

Plan de cuisson 2 feux avec plaque de cuisson en verre. Coloris noir. Montage sur joint mousse invisible.

- Alimentation : Gaz
- Puissance brûleur (W) : 2 x 1500 W
- Foyers : 2
- Longueur hors-tout (mm) : 500
- Largeur hors-tout (mm) : 305
- Longueur encastrement (mm) : 485
- Largeur encastrement (mm) : 285
- 5,5 kg

**15938957**

### Plaques de cuisson Topline THETFORD

Plaques de cuisson élégantes d'un design très actuel en verre coloris noir et cadre en acier.

**1****2****1****2**

Référence	<b>15938955</b>	<b>15936875</b>
Modèle	Topline 165	Topline 169
Version	Horizontale	-
Alimentation	Gaz	Gaz
Puissance brûleur (W)	1 x 1500 W 1 x 2500 W	2 x 1500 W et 1 x 2500 W
Foyers	2	3
Longueur hors-tout (mm)	576	546
Largeur hors-tout (mm)	361	482
Longueur encastrement (mm)	566	539
Largeur encastrement (mm)	349	473
Poids	8,0 kg	10,7 kg





## Tables de cuisson induction |



Sécurité par thermocouple

**THETFORD**

**+** Comme à la maison

**+** Combiné induction / gaz



### Table de cuisson Topline 902 IN THETFORD

Plaque de cuisson à induction avec fonction boost.

- Alimentation : 230V
- Puissance brûleur (W) : 1 x 1400 W et 1 x 1800 W
- Matière : Verre
- Foyers : 2
- Longueur hors-tout (mm) : 500
- Largeur hors-tout (mm) : 305
- Longueur encastrement (mm) : 482
- Largeur encastrement (mm) : 274
- 6,0 kg

**15938958**



### Réchaud gaz + induction Topline 981 - THETFORD

Plaque avec 1 foyer induction (1400 W) et 2 foyers gaz (1 x 1000 W et 1 x 1500 W).

- Alimentation : Gaz
- Puissance brûleur (W) : 1 x 1000 W, 1 x 1400 W et 1 x 1500 W
- Allumage : Électrique 12V
- Foyers : 3
- Longueur hors-tout (mm) : 500
- Largeur hors-tout (mm) : 380
- Longueur encastrement (mm) : 480
- Largeur encastrement (mm) : 360
- 6,5 kg

• Version : Droite

**15943943**

• Version : Gauche

**15938959**

## Accessoires tables de cuisson gaz |



### Allume-gaz Oxford Flexi

Allume-gaz flexible avec piézo, flamme réglable et cran de sécurité. Pratique pour les barbecues.

- Couleur : Assorti

**15943923**



### Allume-tout Bergamo

Allume-gaz petit modèle avec piézo, flamme réglable et cran de sécurité. Peut servir à la fois de briquet ou d'allume-gaz.

- Couleur : Assorti

**15936796**

### Torche de table Tokyo

Torche de table à flamme très puissante et résistante au vent, avec piézo. Flamme réglable et cran de sécurité.

- Couleur : Assorti

**15943924**



### Briquet torche Coney

Briquet à flamme très puissante et résistante au vent, avec piézo. Flamme réglable et cran de sécurité.

- Couleur : Assorti

**15943925**



### Allume-gaz rechargeable

Allume-gaz rechargeable pour cuisinière, barbecue, bougies.

- Couleur : Assorti

**15938865**



### Recharge de gaz

- Volume (ml) : 18

**15943926**

- Volume (ml) : 100

**15943927**



### Conseil

*Pour plus de confort et une bonne aération de la cuisine, vous pouvez compléter l'installation avec une hotte aspirante électrique. La combustion des réchauds étant à l'air libre, une aération haute et basse est obligatoire (norme NF S 56200). Elle est de 100 cm<sup>3</sup> en partie basse et de 150 cm<sup>2</sup> en partie haute. Un lanterneau à aération permanente peut faire office d'aération haute, s'il est correctement placé. Dans ce cas, 100 cm<sup>2</sup> de passage d'air libre est toléré.*



### Hotte aspirante à 2 vitesses CK400 DOMETIC

Hotte aspirante 2 vitesses à extracteur rapide et efficace pour expulser les vapeurs et les fumées de cuisson vers l'extérieur du véhicule. Ventilateur intégré dans le dôme de toit. Eclairage halogène.

- Alimentation : 12V
- Puissance absorbée (W) : 30 W
- Aspiration (m<sup>3</sup>/h) : 125
- Ø dôme ventilation (mm) : 105
- Hauteur (mm) : 45
- Longueur (mm) : 400
- Profondeur (mm) : 275
- 3,2 kg

**933804**

### Hotte aspirante à 3 vitesses CK500 DOMETIC

Hotte aspirante 3 vitesses avec minuterie à extracteur rapide et efficace pour expulser les vapeurs et les fumées de cuisson vers l'extérieur du véhicule. Ventilateur intégré dans le dôme de toit. Eclairage LED.

- Alimentation : 12V
- Puissance absorbée (W) : 5 W
- Aspiration (m<sup>3</sup>/h) : 100
- Ø dôme ventilation (mm) : 60
- Hauteur (mm) : 60
- Longueur (mm) : 530
- Profondeur (mm) : 204
- 3,0 kg

**15938552**



### Hotte aspirante 2 vitesses CK2000 DOMETIC

Hotte aspirante 2 vitesses à recirculation de l'air qui évacue efficacement la fumée vers le haut et au centre tout en expulsant l'air propre via des orifices frontaux et latéraux. Livré avec filtres à air à charbon actif. Eclairage halogène.

- Alimentation : 12V
- Puissance absorbée (W) : 5 W
- Aspiration (m<sup>3</sup>/h) : 50
- Longueur (mm) : 400
- Hauteur (mm) : 400
- Profondeur (mm) : 280
- 2,7 kg

**933195**



Installation facile sans pose de sortie extérieure !

### ACCESSOIRES



### Filtre à charbon actif DOMETIC

Lot de 2 filtres à charbon de rechange pour hotte DOMETIC CK2000.

**15935557**



**Conseil**

Pour plus de confort et une bonne aération de la cuisine, vous pouvez compléter l'installation avec une hotte aspirante électrique. La combustion des réchauds étant à l'air libre, une aération haute et basse est obligatoire (norme NF S 56200). Elle est de 100 cm<sup>3</sup> en partie basse et de 150 cm<sup>2</sup> en partie haute. Un lanterneau à aération permanente peut faire office d'aération haute, s'il est correctement placé. Dans ce cas, 100 cm<sup>2</sup> de passage d'air libre est toléré.



**Hotte à fixer BARALDI**

Hotte aspirante à évacuation avec 2 lampes halogènes de 10 Watts. Façade en inox, corps en ABS noir. Prévoir réduction pour sortie d'évacuation d'air (réf. : 933839 ou 933840).

- Alimentation : 12V
- Aspiration (m3/h) : 120
- Ø dôme ventilation (mm) : 100
- Hauteur (mm) : 50
- Longueur (mm) : 400
- Profondeur (mm) : 100
- 1,6 kg

**933834**

**ACCESSOIRES**



**Réducteur BARALDI**

Réducteur pour hotte (réf. : 933834).

- Ø (mm) : 60
- Ø (mm) : 74

**933839**

**933840**

**Hotte CLICK filtrante série iVan BARALDI**

Hotte aspirante à recyclage. Idéal fourgon et véhicules avec petits espaces de cuisine. Sortie d'air sur le côté gauche. Avec 2 éclairages de 1,7 W.

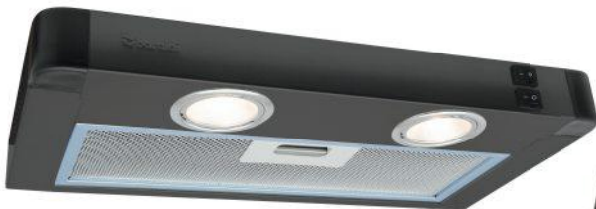

**1**



**2**

	<b>1</b>	<b>2</b>
Référence	<b>15939712</b>	<b>15939713</b>
Modèle	Click iVan acier noir	Click iVan inox
Matière	Acier verni	Inox, Inox
Alimentation	12V	12V
Aspiration (m3/h)	80	80
Hauteur (mm)	44	44
Longueur (mm)	400	400
Profondeur (mm)	210	210
Poids	1,5 kg	1,5 kg



## Fours gaz |

**THETFORD**

Toujours laisser un espace vide d'au moins 17 cm entre le haut du four et le plafond.



Ouverture de la porte vers le haut = installation en hauteur facilitée !

### Four Oven 420 THETFORD

Four idéal pour les cuisines de petites tailles grâce à sa largeur de 420 mm. Peut être installé sous le plan de travail ou au-dessus du réfrigérateur (modèle N314 THETFORD). Lumière intérieure. Ouverture de porte à gauche ou à droite. Livré avec 2 grilles.

- Alimentation : Gaz
- Volume (l) : 23
- Allumage : Électrique 12V
- Puissance four (kW) : 1
- Puissance grill (kW) : 1.5
- Eclairage intérieur : Oui
- Longueur encastrement (mm) : 420
- Hauteur encastrement (mm) : 336
- Profondeur encastrement (mm) : 580
- Longueur hors-tout (mm) : 418
- Hauteur hors-tout (mm) : 335
- Profondeur hors-tout (mm) : 440
- 13,5 kg

**15938952**



Toujours laisser un espace vide d'au moins 17 cm entre le haut du four et le plafond.



### Four Duplex THETFORD

Le four Duplex combine four et grill. Surface intérieure en acier inoxydable. Facile à nettoyer. Livré avec 2 grilles et un kit plaque de cuisson.

- Alimentation : Gaz
- Volume (l) : 36
- Puissance four (kW) : 1.6
- Puissance grill (kW) : 1.6
- Eclairage intérieur : Non
- Longueur encastrement (mm) : 445
- Hauteur encastrement (mm) : 463
- Profondeur encastrement (mm) : 493
- Longueur hors-tout (mm) : 456
- Hauteur hors-tout (mm) : 445
- Profondeur hors-tout (mm) : 490
- 13,5 kg

**15939094**

### Four Oven 525 avec grill THETFORD

Four avec système de ventilation intégré s'installant parfaitement au-dessus des réfrigérateurs de 525 mm de large. Raccordements accessibles derrière le panneau de commande. Ouverture de porte vers le haut.

- Alimentation : Gaz
- Volume (l) : 23
- Allumage : Électrique 12V
- Puissance four (kW) : 1
- Puissance grill (kW) : 1.5
- Eclairage intérieur : Oui
- Longueur encastrement (mm) : 447
- Hauteur encastrement (mm) : 438
- Profondeur encastrement (mm) : 488
- Longueur hors-tout (mm) : 525
- Hauteur hors-tout (mm) : 367
- Profondeur hors-tout (mm) : 480
- 15,0 kg

**15941793**



### Triplex cuisinière THETFORD

Cuisinière multifonction : four, grill et cuisinière 3 feux. Livré avec 2 grilles dans le four.

- Alimentation : Gaz
- Volume (l) : 36
- Allumage : Électrique 12V
- Puissance brûleur (W) : 2 x 1800 W 1 x 2400 W
- Puissance four (kW) : 1.6
- Eclairage intérieur : Non
- Longueur encastrement (mm) : 445
- Profondeur encastrement (mm) : 493
- Longueur hors-tout (mm) : 463
- Hauteur hors-tout (mm) : 468
- Profondeur hors-tout (mm) : 500
- 21,5 kg

**15938953**



## Fours gaz |

**DOMETIC**

Fours avec grill encastrable. Allumage électronique 12 V.



Toujours laisser un espace vide d'au moins 17 cm entre le haut du four et le plafond.



1



2



3

	1	2	3
Référence	<b>15938962</b>	<b>15938963</b>	<b>933835</b>
Modèle	OG 2000	OG 3000	OV 1800
Alimentation	Gaz	Gaz	Gaz
Volume (l)	20	30	18
Allumage	Électrique 12V	Électrique 12V	Électrique 12V
Puissance four (kW)	1.2	1.2	1.2
Consommation gaz four (g/h)	87	87	80
Puissance grill (kW)	1.6	1.6	1600
Consommation gaz grill (g/h)	116	116	-
Eclairage intérieur	Oui	Oui	Oui
Longueur hors-tout (mm)	530	530	530
Hauteur hors-tout (mm)	310	430	310
Profondeur hors-tout (mm)	410	415	410
Longueur encastrement (mm)	504	500	504
Hauteur encastrement (mm)	283	410	282
Profondeur encastrement (mm)	460	460	460
Poids	15,4 kg	19,8 kg	12,0 kg

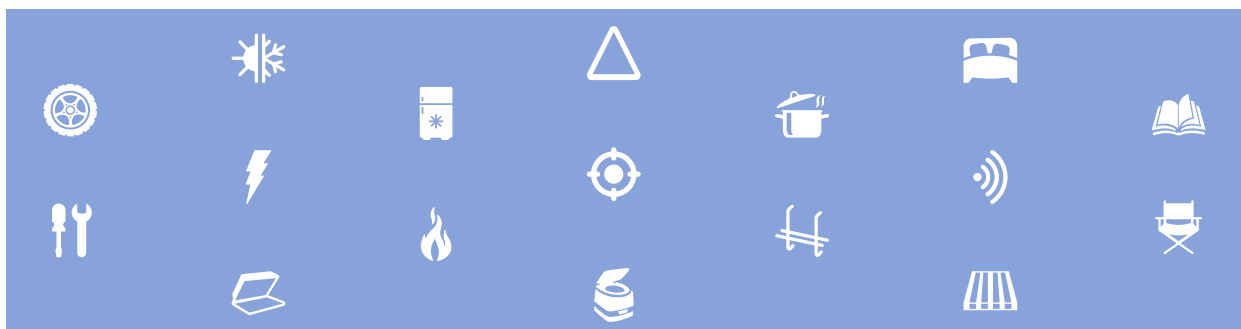



## Fours électriques |



### Four MO-80 MESTIC

Le four Mestic MO-80 est un four compact, idéal pour les voyages. Vous pouvez cuisiner les plats et les délices les plus savoureux en un rien de temps. Le MO-80 est chauffé par des éléments chauffants électriques sur le dessus et le dessous. Vous pouvez régler vous-même la température à l'aide du bouton rotatif, jusqu'à un maximum de 230°C. Le four est équipé d'une fonction de minuterie jusqu'à 30 minutes.

- Alimentation : 230V
- Puissance nominale (W) : 800
- Volume (l) : 10
- Longueur hors-tout (mm) : 370
- Hauteur hors-tout (mm) : 220
- Profondeur hors-tout (mm) : 275
- 3,5 kg

**15945443**



### Four à chaleur MHO-120 18L MESTIC

Le four de camping est réglable sur 3 positions de chauffage : chauffage par le haut, chauffage par le bas, ou les deux en même temps. La porte du four à air chaud est isolée et a un double vitrage, ce qui évite toute perte de chaleur. La température peut être réglée très facilement à l'aide du bouton rotatif. Vous pouvez cuire jusqu'à une température de 230 °C. Réglez le minuteur pour ne pas perdre la notion du temps !

- Alimentation : 230V
- Puissance nominale (W) : 800
- Volume (l) : 18
- Longueur hors-tout (mm) : 430
- Hauteur hors-tout (mm) : 285
- Profondeur hors-tout (mm) : 345
- 6,5 kg

**15945444**

## Fours à micro-ondes |



### Four à micro-ondes MM-120 MESTIC

Le micro-ondes a une capacité généreuse de 20 litres et dispose de 6 positions réglables. Et grâce à la minuterie, le micro-ondes est immédiatement éteint lorsque le temps programmé est écoulé. La minuterie peut être réglée à un maximum de 30 minutes.

- Alimentation : 230V
- Puissance nominale (W) : 700
- Volume (l) : 20
- Longueur hors-tout (mm) : 452
- Hauteur hors-tout (mm) : 296
- Profondeur hors-tout (mm) : 363
- 9,5 kg

**15945442**



### Four à micro-ondes MWO24 DOMETIC

Conception robuste pour un usage sur la route. Utilisation simple grâce à ses boutons intuitifs. 3 niveaux de cuisson et un mode décongélation. La plaque en céramique se démonte pour faciliter le lavage. Intérieur éclairé par LED. Livré avec 2 supports de fixation.

- Alimentation : 24V
- Puissance nominale (W) : 900
- Longueur hors-tout (mm) : 449
- Hauteur hors-tout (mm) : 279
- Profondeur hors-tout (mm) : 335
- 10,0 kg

**15942194**



# Petit ménage

Vaisselle en mélamine	94
Verres	102
Ustensiles de cuisine	106
Casseroles / poêles / cocottes	109
Cafetières	111
Bouilloires	113
Rangements	114
Conservation	120
Séchoirs à linge	121
Machine à laver	123
Entretien des surfaces	125
Poubelles et porte-sac	125
Aspirateurs	126





## Art de la table | Vaisselle en mélamine



### Service de table antidérapant HARVEST VIA MONDO

- Coffret 16 pièces :
- 4 assiettes plates Ø 26,6 cm
  - 4 assiettes à dessert Ø 21,5 cm
  - 4 bols Ø 15,2 cm x H 7,5 cm
  - 4 mugs Ø 8,9 cm x H 9,3 cm.
  - 3,0 kg
- 15942576**



### Service de table CARRÉ BLACK

- Coffret 16 pièces :
- 4 assiettes plates 26,5 x 26,5 cm
  - 4 assiettes à dessert 21,5 x 21,5 cm
  - 4 bols 15 x 15 cm x H 7 cm
  - 4 mugs Ø 8 cm x H 8,5 cm
  - 2,7 kg
- 15943673**

Coffret 16 pièces : 4 assiettes plates, 4 assiettes à dessert, 4 bols, 4 mugs.



### Service de table RINGS

- 2,7 kg
- 15941827**



### Service de table NAVY

- 2,4 kg
- 15936711**



### Service de table PANACHÉ

- 1,8 kg
- 15936737**



**NEW**

### Service de table Boho Dream - 12 pièces

- Coffret 12 pièces :
- 4 assiettes plates
  - 4 assiettes creuses
  - 4 assiettes à dessert
- 15945922**

### Service de table Moondust - 12 pièces

- Coffret 12 pièces :
- 4 assiettes plates
  - 4 assiettes creuses
  - 4 assiettes à dessert
- 15945923**

**NEW**



### Service de table Royal Edelweiss anti-dérapant

- Coffret antidérapant 16 pièces :
- 4 grandes assiettes
  - 4 assiettes à dessert
  - 4 mugs
  - 4 bols
  - 2,6 kg
- 15942661**



### Service de table Voilier

- Coffret 16 pièces :
- 4 assiettes plates
  - 4 assiettes creuses
  - 4 assiettes à dessert et 4 mugs.
  - Peut être complété par les bols (réf. : 15939702).
  - 3,0 kg
- 15939701**

## ACCESSOIRES



### Bols Voilier - Lot de 4

- 4 bols en mélamine pour compléter le coffret (réf. : 15939701).
- 620 g
- 15939702**





## Art de la table | Vaisselle en mélamine



Vaisselle en mélamine lavable au lave-vaisselle. Solide, légère, incassable et design.



### Service de table PEPSY VIA MONDO

- Coffret 16 pièces :
- 4 assiettes plates Ø 26 cm
  - 4 assiettes à dessert Ø 21,5 cm
  - 4 bols Ø 14 cm (contenance 31 cl)
  - 4 mugs Ø 9 cm
- 4,0 kg  
**15938867**

### Service de table SCANDIC VIA MONDO

- Coffret 16 pièces :
- 4 assiettes plates 25,5 cm
  - 4 assiettes à dessert 21 cm
  - 4 bols 15 cm (contenance 70 cl)
  - 4 mugs 8,5 cm (contenance 34 cl)
- 4,0 kg  
**15938869**



### Service de table MILDA VIA MONDO

- Coffret 12 pièces :
- 4 assiettes plates Ø 26 cm
  - 4 assiettes à dessert Ø 21,5 cm
  - 4 bols Ø 14 cm (contenance 47 cl)
- 2,0 kg  
**15938866**

### Service de table MALTA VIA MONDO

- Coffret 12 pièces :
- 4 assiettes plates 25,5 cm
  - 4 assiettes à dessert 21 cm
  - 4 bols 15 cm (contenance 70 cl)
- 2,0 kg  
**15938868**





## Art de la table | Vaisselle en mélamine



### Service de table GRANITE - Gris

Coffret 12 pièces :  
 - 4 assiettes plates  
 - 4 assiettes à dessert  
 - 4 bols  
 • 2,9 kg

**15939680**



### Service de table GRANITE - Bleu

Coffret 12 pièces :  
 - 4 assiettes plates  
 - 4 assiettes à dessert  
 - 4 bols  
 • 2,9 kg

**15943057**

## ACCESSOIRES



### Mugs GRANITE - Noir et gris

4 mugs empilables effet granite.

- Volume (cl) : 35
- 580 g

**15943677**



### Mugs GRANITE - Noir et bleu

4 mugs empilables effet granite.

- Volume (cl) : 35
- 580 g

**15943678**

Coffrets vaisselle en mélamine avec patins antidérapants. Coffret 12 pièces : 4 assiettes plates, 4 assiettes à dessert, 4 bols. Choix parmi 2 coloris. Les coffrets vaisselles peuvent être complétés de mugs d'une capacité de 30 cl.



### Service de table Cool white

• 2,4 kg  
**15941823**



### Service de table Cool Grey

• 2,4 kg  
**15941825**

## ACCESSOIRES



### Mugs Cool White - Lot de 4

Avec patins antidérapants.

- Volume (cl) : 30
- 585 g

**15941824**



### Mugs Cool Grey - Lot de 4

Avec patins antidérapants.

- Volume (cl) : 30
- 585 g

**15941826**

Coffrets vaisselle 12 pièces en mélamine avec patins antidérapants. 4 grandes assiettes, 4 petites assiettes, 4 bols. Les coffrets peuvent être complétés de verres à eau et de verres à vin.



### Service de table antidérapant 12 pièces gris

• 2,2 kg  
**15942659**



### Service de table antidérapant 12 pièces bleu

• 2,2 kg  
**15942660**





## Art de la table | Vaisselle en mélamine

**NEW**



### Service de table TIFANNY 12 pièces

Coffret 12 pièces :  
- 4 assiettes plates  
- 4 assiettes creuses  
• 2,1 kg  
**15945789**

- 4 assiettes à dessert

### ACCESSOIRES



### Mugs Empilables - Lot de 4

• 480 g  
**15945790**



### Service de table Dunes 12 pièces

Coffret 12 pièces :  
- 4 assiettes plates  
- 4 assiettes à dessert  
- 4 bols  
• 2,4 kg  
**15942543**



### Service de table Bamboo Style

Coffret vaisselle 12 pièces :  
- 4 assiettes plates  
- 4 assiettes à dessert  
- 4 bols.  
Peut être complété par les mugs (réf. : 15942544).  
• 2,2 kg  
**15942545**



### Service de table LUNA

Coffret 12 pièces :  
- 4 assiettes plates Ø 26,5 cm  
- 4 assiettes à dessert Ø 21 cm  
- 4 assiettes creuses Ø 18 cm  
• 2,3 kg  
**15943679**



### Service de table JUST STRIPES

Coffret 16 pièces :  
- 4 assiettes Ø 27 cm  
- 4 assiettes Ø 20 cm  
- 4 bols Ø 14 cm, hauteur 7 cm  
- 4 mugs Ø 8 cm, hauteur 9,5 cm  
• 2,2 kg  
**15943681**



### Service de table HELLO SUMMER

Coffret 16 pièces. Contient 1 pièce de chaque coloris vert, jaune, rose, bleu.  
- 4 assiettes Ø 27 cm  
- 4 assiettes Ø 21,5 cm  
- 4 bols Ø 19 cm, hauteur 6 cm  
- 4 mugs Ø 8 cm, hauteur 9,5 cm  
• 2,8 kg  
**15943680**



### Service de table antidérapant STRIPES VIA MONDO

Coffret 8 pièces :  
- 4 assiettes plates Ø 26,6 cm  
- 4 assiettes creuses Ø 22,8 cm.  
• 1,8 kg  
**15942577**

### ACCESSOIRES



### Mugs Soft White - Lot de 4

Lot de 4 mugs empilables.  
• 460 g  
**15942544**



### Mugs BICOLORE

Lot de 4 mugs.  
• Volume (cl) : 32,5  
• Hauteur (cm) : 10  
• 515 g  
**15943682**



### Vaisselle mélamine Dénia TRAVELIFE

La vaisselle Dénia est aussi légère que résistante grâce au matériau utilisé : la mélamine. La combinaison de gris clair et de blanc donne aux assiettes, bols et tasses un aspect rafraîchissant. Vaisselle résistante aux rayures et lavable au lave-vaisselle.



	Référence	Désignation	Ø (cm)	Hauteur (cm)	Poids
1	<a href="#">15944772</a>	Assiette plate Dénia	26	-	260 g
2	<a href="#">15944771</a>	Assiette creuse Dénia	21	-	220 g
3	<a href="#">15944768</a>	Assiette petit-déjeuner Dénia	21	-	160 g
4	<a href="#">15944769</a>	Bol Dénia	15	6	230 g
5	<a href="#">15944770</a>	Mug Dénia	-	10	230 g



#### Service de table Dénia - 12 pièces TRAVELLIFE

• 2,6 kg  
[15944773](#)



#### Service de table Dénia - 16 pièces TRAVELLIFE

• 3,0 kg  
[15944774](#)

### Vaisselle mélamine Jávea TRAVELLIFE

La vaisselle Jávea vous offre à l'aspect élégant de la vaisselle en faïence, mais avec les avantages du plastique ! Fabriquée en mélamine, ce matériau presque incassable est idéal pour le camping ! Les assiettes, bols et mugs constituent un magnifique ensemble pour votre table à manger. La vaisselle Jávea est résistante au lave-vaisselle.



	Référence	Désignation	Ø (cm)	Hauteur (cm)	Poids
1	<a href="#">15944799</a>	Assiette plate Jávea	26	-	260 g
2	<a href="#">15944798</a>	Assiette creuse Jávea	21	-	220 g
3	<a href="#">15944797</a>	Assiette petit-déjeuner Jávea	21	-	160 g
4	<a href="#">15944795</a>	Bol Jávea	15	6	230 g
5	<a href="#">15944796</a>	Mug Jávea	-	10	230 g



#### Service de table Jávea - 12 pièces TRAVELLIFE

• 2,6 kg  
[15944800](#)



#### Service de table Jávea - 16 pièces TRAVELLIFE

• 3,0 kg  
[15944801](#)



### Palma bol 6 pièces - TRAVELLIFE

Fabriqués en mélamine. Ce matériau résiste aux rayures et résiste au lave-vaisselle, contrairement au plastique normal.

- 1,8 kg
- Vert

15945831

- 1,8 kg
- Gris foncé

15945832

- 1,8 kg
- Gris clair

15945833



### Palma service de table 16 pièces - TRAVELLIFE

La Palma service de table 16 pièces est unique en son genre avec son aspect céramique !

- 2,5 kg
- Vert

15945493

- 2,5 kg
- Gris clair

15945824



### Vita service de table 12 pièces - Gris TRAVELLIFE

Jeu complet de 12 pièces comprenant 4 tasses, 4 assiettes de 25 cm de diamètre et 4 assiettes profondes.

- 2,4 kg

15945969



### Soria service de table 16 pièces - TRAVELLIFE

Aspect céramique. Fabriqués en mélamine 100 % résistante. Le service de table passe au lave-vaisselle, empilable et disponible en plusieurs versions.

- 3,4 kg
- Bleu

15945829

- 3,4 kg
- Terrazzo

15945830



Vaisselle en mélamine à l'unité : pour composer votre assortiment comme vous le souhaitez en choisissant la couleur de chaque pièce.



1



2



3



4

	Référence	Modèle	Couleur	Volume (cl)	Ø (cm)	Hauteur (cm)	Poids
1	<b>15943036</b>	Assiette plate	Blanc	-	22	-	-
2	<b>15943027</b>	Tasse	Blanc	35	10	7,5	-
3	<b>15943028</b>	Tasse	Gris	35	10	7,5	-
4	<b>15943033</b>	Saladier	Blanc	-	-	-	330 g



## Art de la table | Vaisselle en mélamine



### Coffret Love Caravanning

Coffret 12 pièces. Livrée avec un sac de rangement glacière.

- 4 assiettes plates Ø 23 cm
- 4 assiettes à dessert Ø 28 cm
- 4 bols
- 1 glacière 16 l, maintien au frais 4 h
- 3,5 kg

**15943683**

Vaisselle en mélamine pour enfant.

Coffret 5 pièces : 1 assiette plate, 1 assiette creuse, 1 verre, 1 fourchette, 1 cuillère.



### Service de table enfant 5 pièces « Charlie et ses amis »

- 350 g
- 15939692**



### Service de table enfant 5 pièces « Freddie et ses amis »

- 350 g
- 15939693**



### Set vaisselle Camper Junior

Vaisselle pour enfants, 100 % mélamine. Composition : 1 sac à dos isotherme, 1 assiette, 1 bol, 1 gobelet, 1 fourchette et 1 cuillère.

- 3,0 kg
- 15941924**

## ACCESSOIRES



### Détachant pour mélamine

Pour nettoyer sans effort votre vaisselle en mélamine.

- 350 g
- 15939122**



### Verres incassables en Tritan VIA MONDO KITCHEN

Matériau léger, de haute qualité et incassable, il conserve sa transparence aux cours des lavages. Maintient la chaleur et la fraîcheur des boissons plus longtemps qu'un verre classique. Produit neutre n'altérant pas les saveurs. Compatible lave-vaisselle et micro-ondes. Recyclable.



	Désignation	Référence	Volume (cl)	Hauteur (cm)
1	Verre à vin RIMAS - Lot de 4	<a href="#">15942969</a>	35	20
2	Verre à eau RIMAS - Lot de 4	<a href="#">15942970</a>	37	9,5
3	Flûte à champagne RIMAS - Lot de 4	<a href="#">15942971</a>	15	23
4	Verre à eau Macha - Lot de 4	<a href="#">15942972</a>	30	9
5	Verre à eau ARTCHI - Lot de 4	<a href="#">15942973</a>	21	9
6	Verre à bière PINTOS - Lot de 2	<a href="#">15942975</a>	65	14,5
7	Verre ALBA GM - Lot de 2	<a href="#">15942976</a>	66	16,5
8	Verre ALBA PM - Lot de 4	<a href="#">15942977</a>	66	11,5
9	Tasse - Lot de 4	<a href="#">15942978</a>	22	9







## Art de la table | Verres

### Verres en acrylique

Lot de 4 verres à pieds colorés.



	Désignation	Référence	Volume (cl)	Hauteur (cm)
1	Verres à eau couleur	<b>15935388</b>	17	11
2	Verres à cocktail couleur	<b>15938624</b>	29	14
3	Verres à vin couleur	<b>15938625</b>	29	19
4	Verres à champagne couleur	<b>15939656</b>	15	23
5	Verres à digestif couleur	<b>15939659</b>	4	6

Gamme élégante de verres à vin qui se démontent pour faciliter le rangement et le transport. Le pied se dévisse et se clipse dans le verre.



	Désignation	Référence	Volume (cl)	Hauteur (cm)
1	Flûtes à champagne x2	<b>15943668</b>	17,7	20
2	Verres à vin blanc x2	<b>15943670</b>	27,5	17,5
3	Verres à vin rouge x2	<b>15943672</b>	44,5	18,5



## Art de la table | Verres



### Verre à eau

- Matière : SAN
- Volume (cl) : 35
- Hauteur (cm) : 11
- Couleur : Gris

**15939695**

- Couleur : Bleu

**15939698**



### Verre à vin

- Matière : SAN
- Volume (cl) : 40
- Hauteur (cm) : 28
- Couleur : Gris

**15939696**

- Couleur : Bleu

**15939699**



### Verres à eau ICE BLUE

- Lot de 2 verres à eau.
- Matière : Acrylique
  - Volume (cl) : 40
  - Hauteur (cm) : 10,5
  - Couleur : Bleu

**15943687**



### Verres à soda ICE BLUE

- Lot de 2 verres à soda.
- Matière : Acrylique
  - Volume (cl) : 50
  - Hauteur (cm) : 15,5
  - Couleur : Bleu

**15943688**

**zak!**  
designs



### Verre transparent ZAK! DESIGNS

- Matière : SAN
- Volume (cl) : 47
- Couleur : Transparent

**15943039**

- Couleur : Bleu

**15943040**



### Verre à eau Royal

- Volume (cl) : 30

**15942662**



### Verres à eau - Gris

Lot de 2 verres à eau empilables, avec motif fleurs en relief.

- Matière : Acrylique
- Volume (cl) : 40
- Hauteur (cm) : 10,5
- Couleur : Gris

**15943690**



### Verres à soda - Bleu

Lot de 2 verres à soda empilables, avec motif fleurs en relief.

- Matière : Acrylique
- Volume (cl) : 50
- Hauteur (cm) : 15
- Couleur : Bleu

**15943691**

- Couleur : Gris

**15943692**



## Art de la table | Verres



**+** Empilables !



### Verres à vin CRYSTAL LINE

Lot de 4 verres à vin.

- Matière : Acrylique
- Volume (cl) : 30
- Hauteur (cm) : 18,5
- 400 g

**15943693**

### Verres à eau CRYSTAL LINE

Lot de 4 verres à eau.

- Matière : Acrylique
- Volume (cl) : 30
- Hauteur (cm) : 10
- 500 g

**15943694**

**+** Empilables !



### Verres à eau MOONSTONE

Lot de 4 verres à eau.

- Matière : Acrylique
- Volume (cl) : 30
- Hauteur (cm) : 8
- 420 g

**15943695**

### Verres à eau PARTY - Lot de 4

Lot de 4 verres à eau.

- Volume (cl) : 34
- Hauteur (cm) : 10,5
- 370 g

**15936177**



### Verres à pied transparent - Lot de 4

- Volume (cl) : 20
- Hauteur (cm) : 11
- 315 g

**15935387**

### Verres enfants - Lot de 4

Lot de 4 verres assortis en acrylique.

- Volume (cl) : 17
- Hauteur (cm) : 11
- 330 g

**15936175**

### Verres à thé - lot de 2

Tasses incassables.

- Matière : Tritan
- Volume (cl) : 35
- 235 g

**15939700**

**+** Empilables !



### Verres à vin transparents - Lot de 2

- Volume (cl) : 37
- Hauteur (cm) : 14
- 245 g

**15938626**

### Verre à bière

- Volume (cl) : 65
- Hauteur (cm) : 23,5

**15939657**

### Chope à bière

- Volume (cl) : 65
- Hauteur (cm) : 21,5
- 265 g

**15939658**



## Art de la table | Ustensiles de cuisine

### Planche à découper réversible

Planche à découper multifonction dont le plan incliné et profond permet de recueillir le jus de la viande et des légumes. Les angles de la planche sont faits pour verser aisément le jus recueilli. Un des côtés de la planche est conçu pour faciliter la découpe de la viande avec des petits piques pour maintenir le morceau.

- Couleur : blanc.
- Longueur (cm) : 36,5
- Largeur (cm) : 24,5
- 430 g

**15939402**



Ne se replie pas pendant l'utilisation.

### Planche à découper extensible avec passoire

- Longueur repliée (cm) : 40
- Longueur (cm) : 62
- Largeur (cm) : 25
- 1,2 kg

**15936092**



### Passoire rétractable

- Ø (cm) : 27
- Volume (l) : 3
- Longueur (cm) : 36,5
- Hauteur (cm) : 8
- Hauteur repliée (cm) : 3
- 310 g

**15936093**

### Panier de cuisson

Idéal pour cuire dans une même casserole des ingrédients différents sans avoir à les mélanger. Le fond du panier est perforé pour permettre à l'eau bouillante de s'y introduire. En silicone.

- Hauteur (cm) : 17,2
- Profondeur (cm) : 13

**15943698**



### Essoreuse à salade rétractable 5 l

Saladier et panier rétractables. Base antidérapante

- Volume (l) : 5
- Ø (cm) : 24
- Hauteur (cm) : 14,5
- Hauteur repliée (cm) : 7,5
- 710 g

**15943696**



### Entonnoir rétractable

- Ø (cm) : 12
- Hauteur (cm) : 12
- Hauteur repliée (cm) : 5

**15942195**



### Grille-pain

Pour toaster votre pain sur votre cuisinière à gaz. En fer émaillé.

- Longueur (cm) : 20
- Largeur (cm) : 20
- 200 g

**15938857**

**NEW**

mestic



### Grille-pain MBR-80 retro MESTIC

Grille pain 230 V multifonctions. Design rétro et pieds antidérapants pour une stabilité optimale.

- Longueur (cm) : 28,3
- Largeur (cm) : 18,2
- Hauteur (cm) : 19,1
- Couleur : Blanc crème
- 3,2 kg

**15945455**

### Dessous de plat ultra compact

Coloris vert ou gris selon arrivage.

- 1,7 kg

**15942663**





## Art de la table | Ustensiles de cuisine



### Kit de 6 feutrine

Feutrine de protection pour poêles et casseroles.

**15936586**



### Protège poêles

Lot de 2. Coloris selon arrivage.

**15943699**



### Couvercle anti-débordement

Couvercle 2 en 1 : anti-débordement et anti-projection. S'adapte aux casseroles Ø 16 à 28 cm. Résistant à la chaleur.

• Couleur : Selon arrivage • 200 g  
**15943700**



### Carafe avec couvercle à bascule

Carafe avec couvercle à bascule qui s'ouvre automatiquement au versement et se referme une fois la carafe reposée.

**15939661**



### Ménagère 24 couverts

Ensemble de 24 pièces : 6 couteaux, 6 fourchettes, 6 cuillères à soupe, 6 cuillères à café.

• 760 g  
**15935980**



**+** Fini les verres qui s'envolent !

### Clip support boisson

Clip pour ranger canettes, petites bouteilles jusqu'à 0,5 l. et de nombreux verres d'eau standard.

**15939129**



### Ménagère 16 couverts

Ensemble de 16 pièces : 4 couteaux, 4 fourchettes, 4 cuillères à soupe, 4 cuillères à café. En acier inoxydable.

• 520 g  
**15942546**



**NEW**

### Altea service de couverts acier inoxydable 16 pièces TRAVELLIFE

Service de couverts avec sac de rangement en toile facile à enrouler et à ranger.

Coffret : 4 fourchettes, 4 couteaux, 4 cuillères et 4 petites cuillères.

• 800 g  
**15945503**



**NEW**

### Kit couverts de voyage

Ustensiles de poche pour le camping. 6 en 1 : couteau, fourchette, cuillère, touillette, décapsuleur, tire-bouchon. Livré avec pochette.

**15945362**



### Couverts à salade bambou

• Longueur (cm) : 27  
**15943042**



### Set de 3 éplucheurs emboîtables

Éplucheurs coupe normale, coupe julienne et coupe dentelée.

**15943702**



### Ouvre-boîte

**15934970**



### Limonadier

Tire-bouchon intégrant un décapsuleur et un petit couteau.

**15934971**



### Multi-ouvreur 6-en-1

Pour ouvrir bouchons, bouchons, opercules et boîtes de conserve, pour découper des emballages, pour décapsuler.

**15936097**



### Four pour cuisinière à gaz OMNIA

Four de camping maniable qui permet de cuire et de frire plats salés et sucrés. Le four se compose de 3 pièces : un moule en aluminium où l'on dépose les ingrédients ou la pâte, un châssis en acier avec un trou central pour la ventilation et une cuisson uniforme, un couvercle en aluminium pour assurer un bon levage du pain et des gâteaux. Compatible sur toutes les cuisinières à gaz. Livré dans un sac de transport.

- Volume (l) : 2
- Hauteur (cm) : 14
- Ø (cm) : 25
- 900 g

**15939130**

### ACCESSOIRES

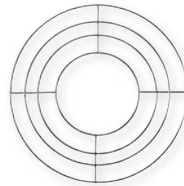

#### Grille pour four pour cuisinière à gaz OMNIA

Idéal pour la cuisson vapeur et le réchauffage des pains précuits.

**15939646**



#### Moule en silicone pour four pour cuisinière à gaz OMNIA

Moule en silicone supportant des températures de - 30 °C à + 260 °C. Facile à laver.

**15939647**



#### Livre de cuisine OMNIA

Plus de 50 recettes simples et originales du salé au sucré !

- 500 g

**15944393**



### Four pour cuisinière à gaz et ses accessoires OMNIA

Kit complet pour cuire des plats salés et sucrés au four comme à la maison : four, grille, moule en silicone, sac de transport et maniques.

- Volume (l) : 2
- Ø (cm) : 25
- 1,9 kg

**15944841**

### ACCESSOIRES



#### Moules 2.0 duo OMNIA

Lot de deux moules en silicone de couleurs différentes pour cuisiner en toute facilité des recettes aussi bien sucrées que salées.

- 260 g

**15942301**



#### Moule à muffins OMNIA

Moule en silicone composé de 6 compartiments pour gâteaux individuels. Rétractable pour un rangement facile.

**15942461**



#### Set de 5 moules en aluminium OMNIA

**15942462**



#### Thermomètre OMNIA

Thermomètre pour four OMNIA avec vis de blocage pour fixer dans l'un des trous du couvercle du four OMNIA. La sonde pointue facilite la prise de température intérieure des aliments en cours de cuisson.

**15944842**



#### Cuiseur en acier inoxydable XL OMNIA

Le cuiseur en acier XL est 50 % plus grand que le cuiseur standard. Il permet un doublement des quantités de la plupart des recettes.

- 250 g

**15944843**



## Art de la table | Casseroles / poêles / cocottes



### Casserole pliable 2,5 L OUTWELL

En acier inoxydable et silicone, elle se replie en 2 secondes pour un gain de place optimal ! Se pose directement sur le réchaud.

- Volume (l) : 2,5
- 650 g

**15941654**

### Lot de 3 poêles manche bois amovibles

Fonctionne sur plaques induction.

- 2,2 kg

**15942664**



### Casseroles et poêles en inox



#### Casseroles inox

- Ø (cm) : 16
- 425 g

**15936587**

- Ø (cm) : 18
- 520 g

**15936588**

- Ø (cm) : 20
- 615 g

**15936589**



Poêles munies d'un couvercle en plastique pour faciliter la conservation des aliments.

#### Poêle inox

- Ø (cm) : 20
- 520 g

**15936590**

- Ø (cm) : 24
- 755 g

**15936591**



Poignée amovible

### ACCESSOIRES



#### Poignée clipsable

**15936592**

Poêles en aluminium avec revêtement anti-adhésif. Le manche se replie pour un gain de place et un passage plus facile dans l'évier. Tous feux sauf induction.



#### Poêle

- Ø (cm) : 22
- 27,0 kg

**15941733**



#### Wok Ø 28 cm

- Ø (cm) : 28
- 815 g

**15937457**



Poignée repliable



## Art de la table | Casseroles / poêles / cocottes

Ensemble de casseroles et de poêles en aluminium avec revêtement anti-adhésif et poignée amovible. Tous feux sauf induction.



Ultra-compact



### Popotes en aluminium « compact »

- Ensemble de 6 pièces :
- 1 casserole de Ø 20 cm avec couvercle
  - 1 casserole de Ø 18 cm
  - 2 poêles de Ø 18 et Ø 20 cm
  - 1 poignée
  - 1 sac de transport
  - 1,0 kg

**15939418**



### Popotes en aluminium « bleu » - ensemble de 7 pièces

- Ensemble de 7 pièces :
- 1 cocotte de Ø 20 cm
  - 1 casserole de Ø 16 cm
  - 2 poêles avec couvercles de Ø 18 et Ø 20 cm
  - 1 poignée
  - 1,4 kg

**15936540**



### Popote 9 pièces

- Ensemble de 9 pièces :
- 1 cocotte Ø 24 cm
  - 1 casserole Ø 20 cm
  - 1 casserole Ø 16 cm
  - 1 plat Ø 24 cm avec couvercle
  - 1 plat Ø 20 cm avec couvercle
  - 1 égouttoir en plastique
  - 1 poignée
  - 340 g

**933163**



### Popotes en aluminium « stone rock » - ensemble de 9 pièces

- Ensemble de 7 pièces :
- 1 cocotte de Ø 24 cm avec couvercle
  - 1 casserole de Ø 20 cm avec couvercle
  - 1 casserole de Ø 16 cm
  - 2 poêles de Ø 20 et Ø 24 cm
  - 1 égouttoir en plastique
  - 1 poignée
  - 2,8 kg

**15936797**



### Popotes inox 9 pieces

- Ensemble de 9 pièces : 1 marmite de Ø 22 cm, 1 casserole de Ø 18 cm, 2 plats (Ø 22 cm et Ø 20 cm), 2 couvercle (Ø 18 cm et Ø 22 cm), 1 égouttoir de Ø 16 cm, 1 poignée et une sangle de fixation.

• 2,1 kg

**921521**





## Art de la table | Cafetières



### Cafetières HandPresso et HandCoffee

Handpresso, c'est la qualité du café au service de la mobilité. Choisissez la machine portable qui vous convient pour déguster partout le meilleur des cafés et complétez votre équipement des accessoires indispensables. Mention spéciale pour le modèle Pump Pop : préparez votre café sans électricité. Faites monter la pression de l'appareil à l'aide d'une pompe, rajoutez l'eau chaude puis faites couler un expresso de grande qualité !



Référence	Modèle	Alimentation	Pression (bar)	Contenance (g)	Volume (cl)	Hauteur (mm)	Type de café
1 15936799	HandCoffee AUTO	12 V	2	80	11	230	Dosette souple
2 15939652	Handpresso Auto Capsule	12 V, 24 V	19	-	5	250	Capsule type Nespresso

### ACCESSOIRES



#### Tasses espresso - Lot de 2 HANDPRESSO

Tasses en Tritan transparent, légères, élégantes et incassables. Avec graduation à 50 ml pour servir également de verre doseur pour votre machine à café Handpresso.

• 880 g

15939654



### Cafetières italiennes BIALETTI

Offrez-vous le meilleur du café avec les cafetières BIALETTI à utiliser sur une plaque de cuisson, suivant la méthode classique italienne ! Poignée en bakélite noir.



Référence	Modèle	Nombre de tasses	Volume (cl)	Matière	Couleur	Poids
1 931526	Vénus	4	27	Acier	Noir, Inox	980 g
2 15938864	Vénus	10	46	Acier	Inox, Noir	1,1 kg
3 15943676	Moka Express®	9	42	Alu	Aluminium, Noir	900 g



## Art de la table | Cafetières



### Cafetière à piston Smart noir BIALETTI

- Nombre de tasses : 8
- Volume (cl) : 100
- Couleur : Noir
- 520 g

**15943704**



Cafetières italiennes en aluminium.  
Tous feux sauf induction.

	Référence	Nombre de tasses	Couleur
1	<b>15938860</b>	3	Noir
1	<b>15938861</b>	6	Noir
2	<b>15938852</b>	6	Aluminium



### Cafetière à filtre 4/6 tasses VECHLINE

Cafetière compacte avec système anti-goutte et indicateur de niveau d'eau. Verseuse en verre résistante à la chaleur. Protection contre la surchauffe par thermostat avec thermofusible.

- Alimentation : 12 V
- Puissance nominale (W) : 170
- Volume (cl) : 65
- 1,3 kg

**15939413**



### Machine à café MK-60 MESTIC

Cafetière à filtre 6 tasses avec indicateur de niveau d'eau et fonction maintien au chaud.

- Alimentation : 230 V
- Puissance nominale (W) : 600
- 1,0 kg

**15944578**



### Machine à expresso ME-80 MESTIC

Cafetière expression 230 V. Fonctionne avec des capsules type Nespresso. Réservoir d'eau amovible.

- Puissance nominale (W) : 1000
- Volume (cl) : 75
- 2,3 kg

**15945841**

## ACCESSOIRES

### Mousseur à lait MF-80 MESTIC

Quatre fonctions disponibles : mousse ferme, mousse crémeuse, mousse froide et chauffage du lait. Indication de la quantité de lait nécessaire pour la mousse froide et chaude. Boîtier à double paroi permettant de ne pas se brûler les mains. Dispose également d'un arrêt automatique, d'une protection contre l'ébullition et la surchauffe.

- Alimentation : 230 V
- Puissance nominale (W) : 500
- Volume (cl) : 30
- Longueur (mm) : 155
- Largeur (mm) : 100
- Hauteur (mm) : 210
- Couleur : Noir
- 800 g

**15945454**



### Cafetière à filtre PerfectCoffee 5 tasses DOMETIC

Filtre pivotant pour faciliter l'utilisation, dispositif de blocage de la verseuse pendant le transport, plaque chauffante avec thermostat, kit de fixation pour montage mural ou sur plan de travail.

- Alimentation : 12 V
- Puissance nominale (W) : 170
- Volume (cl) : 62,5
- Longueur (mm) : 240
- Hauteur (mm) : 155
- Profondeur (mm) : 270
- 1,6 kg

**930423**



### Cafetière à filtre 1 tasse DOMETIC

Préparation rapide du café, extinction automatique, protection contre le fonctionnement à sec, filtre permanent, voyant de fonction.

- Puissance nominale (W) : 180
- Volume (cl) : 15
- Longueur (mm) : 135
- Hauteur (mm) : 190
- Profondeur (mm) : 110
- 620 g

**930483**





## Art de la table | Bouilloires

### Bouilloire 12 V

Bouilloire avec arrêt automatique à ébullition. Livrée avec prise allume-cigare.

- Puissance nominale (W) : 170
- Volume (cl) : 100
- 500 g

**15936798**



### Bouilloire 12 V 150 W

Bouilloire avec arrêt automatique à ébullition. Témoin de remplissage.

- Puissance nominale (W) : 150
- Volume (cl) : 100
- 640 g

**15942269**



### Bouilloire MWC-180 230 V MESTIC

Équipée d'une poignée ergonomique ainsi que d'un indicateur de niveau de remplissage. Dispose d'un arrêt automatique et d'une sécurité contre la chauffe à sec.

- Puissance nominale (W) : 1000
- Volume (cl) : 180
- Longueur (mm) : 212
- Largeur (mm) : 204
- Hauteur (mm) : 280
- 115,0 kg

**15944628**

mestic

**NEW**

### Bouilloire MWC MESTIC

Bouilloire 230 V avec arrêt automatique. Équipée d'une protection contre le fonctionnement à vide, d'un indicateur de niveau d'eau et d'un témoin lumineux

- Volume (cl) : 100
- Puissance (W) : 100 W
- Version : standard

**15945451**

- -Version : Ecran digital

**15945452**



**NEW**

### Bouilloire MWC-110 MESTIC

Bouilloire 230 V moderne en inox avec poignée ergonomique. Équipée d'une protection contre le fonctionnement à vide.

- Volume (cl) : 100
- Puissance (W) : 800
- 550 g

**15945453**



### Bouilloire à sifflet métallisée

En acier inoxydable. Poignée isolante et repliable. Tous feux sauf induction.



### Bouilloire à sifflet métallisée

Bouilloires en inox avec sifflet et poignée repliable. Contenance 2,5 l. Tous feux sauf induction.

- Couleur : Noir
- 450 g
- 15938619**
- Couleur : Bleu
- 550 g
- 15938620**
- Couleur : Rouge
- 550 g
- 15938621**

- Couleur : Vert
- 550 g
- 15938622**
- Couleur : Beige
- 400 g
- 15938623**

**+** Ultra-résistante

Outwell



### Bouilloire rétractable OUTWELL

Se déploie et se replie en quelques secondes. En acier inoxydable et silicone, sans bisphénol A. Contenance : 1,5 l. Ø 165 mm. H dépliée : 145 mm. H repliée : 45 mm.

- 520 g
- Couleur : Bleu
- 15943666**

- Couleur : Noir
- 15942547**



## Rangement et conservation | Rangements

Dispositifs de rangement équipés du système Turbo-Loc® permettant une fixation sans perceuse, sans vis et sans ventouse grâce à son adhésif puissant.



**Crochet double Turbo-Loc® - Lot de 2**

**15941794**



**Etagère Turbo-Loc®**

- Longueur (cm) : 25
- Largeur (cm) : 7
- Hauteur (cm) : 12
- 545 g

**15941797**



**Organisateur d'évier Turbo-Loc®**

Livré avec distributeur de liquide vaisselle et éponge.

- Longueur (mm) : 16
- Largeur (mm) : 17
- Hauteur (mm) : 6
- 380 g

**15941798**

Barres à installer entre 2 parois d'un placard ou d'un réfrigérateur pour éviter la chute de récipients.

1

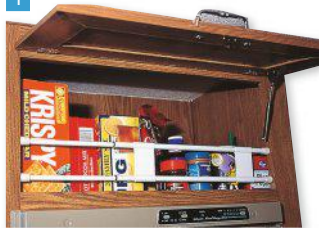

2



	Référence	Description
1	<b>928898</b>	Double barre extensible de 25,5 à 43 cm
1	<b>928897</b>	Double barre extensible de 40,5 à 71 cm
2	<b>928895</b>	Lot de 3 barres extensibles 25,5 à 43 cm
2	<b>928896</b>	Lot de 3 barres extensibles 40,5 à 71 cm

Rangements en fil chromé pour immobiliser les accessoires de cuisine.



**Support papier**

- Support pour papier essuie-tout.
- Longueur (cm) : 31,2
  - Hauteur (cm) : 11
  - Profondeur (cm) : 13
  - 290 g

**930497**



**Support boîtes**

- Longueur (cm) : 28,9
- Hauteur (cm) : 10,3
- Profondeur (cm) : 9,5
- 345 g

**930494**



**Support pots à épices**

- Longueur (cm) : 28,9
- Hauteur (cm) : 11
- Profondeur (cm) : 13
- 270 g

**930495**



**Crochet-serviettes**

- Support avec 4 crochets.
- Longueur (cm) : 28
  - Hauteur (cm) : 5
  - Profondeur (cm) : 5

**930496**



**Barre à ventouses + 6 crochets**

- Longueur (cm) : 42,5
- Largeur (cm) : 8,3
- Profondeur (cm) : 4,5
- Couleur : Blanc

**15943708**

- Couleur : Gris
- 15943709**



**Porte essuie-tout + rangement**

- Longueur (cm) : 26,6
- Profondeur (cm) : 8,4
- Couleur : Blanc

**15943710**

- Couleur : Gris
- 15943711**



**Patère extensible**

En inox brossé avec protection en mousse. Extensible de 24,5 à 39,5 cm. Convient jusqu'à 2 cm d'épaisseur de porte.

**15943712**



## Rangement et conservation | Rangements

Transportez en toute sécurité !

purvario  
by DÖRR  
alles sicher verstaut

Le système PurVario est une solution de rangement innovante pour ranger vaisselle et casseroles. Des modules de fixation avec une base velcro® peuvent être fixés sur un tapis de maintien pour immobiliser vaisselle, casseroles et autres récipients de cuisine. La gamme se compose de 4 modules de fixation et de 2 tailles de tapis découpables sur mesure pour répondre à tous vos besoins pour voyager sans casse et sans nuisance sonore.

Modules de fixation avec une base Velcro® qui se fixent sur un tapis de maintien (à prévoir).



### 12 supports de maintien bas pour vaisselle MODULE I SYSTÈME PURVARIO

Pour ranger et maintenir en place vos tasses et verres.  
**15938870**



### 12 supports de maintien hauts pour vaisselle MODULE II SYSTÈME PURVARIO

Pour ranger et maintenir en place vos bouteilles et verres hauts.  
**15938871**



### 9 supports pour assiettes et casseroles MODULE III SYSTÈME PURVARIO

Pour ranger et maintenir en place vos assiettes et casseroles.  
**15938872**



### 6 supports de blocage MODULE IV SYSTÈME PURVARIO

Pour ranger et maintenir en place vos boîtes, flacons d'épices et autres récipients de cuisine.  
**15938873**

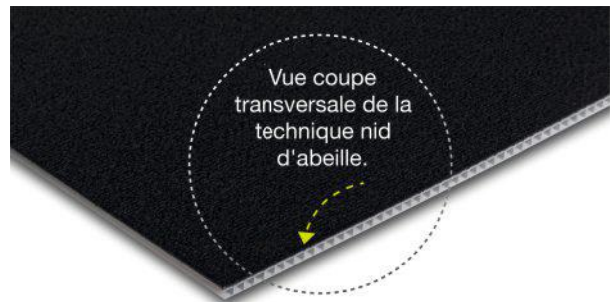

### Tapis de maintien pour supports système PURVARIO

Découpable sur mesure.  
• Couleur : Noir  
• Longueur (cm) : 50  
• Largeur (cm) : 30  
**15938874**

• Largeur (cm) : 50  
**15938875**



## Rangement et conservation | Rangements

Transportez en toute sécurité !

purvario  
by DÖRR  
alles sicher verstaut

**+** Adaptable à toutes les dimensions.



### Organiseur de tiroir PURE LIGHT – Lot de 8 séparateurs PURVARIO

Ensemble de 8 séparateurs permettant la mise en place de compartiments dans des tiroirs/placards et de stabiliser les couverts, ustensiles, bouteilles, verres etc. Les séparateurs peuvent être découpés sur mesure pour s'adapter à toutes les dimensions.

- Longueur (cm) : 33
- Hauteur (cm) : 6

**15942932**



### Organiseur de tiroir PURE LIGHT MAXXI – Lot de 8 séparateurs PURVARIO

Ensemble de 8 séparateurs permettant la mise en place de compartiments dans des tiroirs/placards et de stabiliser les couverts, ustensiles, bouteilles, verres etc. Les séparateurs peuvent être découpés sur mesure pour s'adapter à toutes les dimensions.

- Longueur (cm) : 33
- Hauteur (cm) : 10

**15943101**



**+** Adaptable à toutes les dimensions.

### Organiseur de réfrigérateur PURE LIGHT - Lot de 8 séparateurs PURVARIO

Ensemble de 8 séparateurs permettant le calage d'aliments dans le frigo de votre véhicule. Les séparateurs peuvent être coupés sur mesure pour équiper toute dimension de réfrigérateur et sont équipés de clips qui se fixent sur la grille du frigo pour un calage parfait.

- Longueur (cm) : 33
- Hauteur (cm) : 3

**15942931**

**+** Base antidérapante.



### Range-assiettes Module 5 PURVARIO

Pour ranger et maintenir en place assiettes, plats et planches à découper. Peut également servir d'égouttoir. Les modules sont pourvus d'une base anti-dérapante qui assure une stabilité parfaite pendant le transport. Ils se clipsent entre eux pour parvenir à la longueur souhaitée et s'adapter aux différents formats ou quantités de vaisselle à ranger. Le kit comprend 4 supports et un embout de blocage.

**15939414**



### Porte-assiettes EKKOO PURVARIO

Permet d'empiler les assiettes sans risque de casse et assurant un gain d'espace dans le placard. Peut être fixé aux parois de l'armoire et convient pour de nombreuses tailles d'assiettes.

- Largeur (cm) : 23,5
- Hauteur (cm) : 15
- Profondeur (cm) : 23,5
- Couleur : Blanc ivoire

**15942454**



## Rangement et conservation | Rangements

Transportez en toute sécurité !



### Range-couverts - Lot de 4 modules PURVARIO

Set complet composé de modules de range-couverts pour fourchette, couteaux, cuillères et couverts à desserts. Modulables et empilables pour un gain de place optimal.

- Longueur (cm) : 25
- Largeur (cm) : 26
- Hauteur (cm) : 5
- Couleur : Blanc ivoire

**15942455**



### Module universel PURVARIO

Convient pour les autres ustensiles (éplucheur, pince...).

- Couleur : Blanc ivoire

**15942460**



### Module fourchettes PURVARIO

Module pour fourchettes.

- Longueur (cm) : 25
- Hauteur (cm) : 6,5
- Couleur : Blanc ivoire

**15942456**



### Module couteaux PURVARIO

Module pour couteaux.

- Longueur (cm) : 25
- Hauteur (cm) : 6,5
- Couleur : Blanc ivoire

**15942457**



### Module cuillères PURVARIO

Module pour cuillères à soupe.

- Longueur (cm) : 25
- Hauteur (cm) : 6,5
- Couleur : Blanc ivoire

**15942458**



### Module couverts à dessert PURVARIO

Module pour couverts à desserts.

- Longueur (cm) : 25
- Hauteur (cm) : 6,5
- Couleur : Blanc ivoire

**15942459**



### Plaque à clous ON-TOP pour boîte empilable STOWBOX PURVARIO

Plaque à clous perforée et redimensionnable servant de base aux rangements STOWBOX et STOWTOWER.

**15945118**



### Entretoises pour STOWBOX - 2 lots de 4 PURVARIO

Entretoises pour STOWBOX. Choix parmi 2 hauteurs pour optimiser les espaces de rangement disponible. Les entretoises se fixent sur la plaque à clous ON-TOP en combinaison avec les parois latérales de la STOWTOWER.

**15945119**



### Porte-bouteille PURVARIO

Support 2 bouteilles à fixer sur la plaque à clous ON-TOP. Adaptable aux diamètres de bouteille et possibilité de bloquer d'autres produits grâce à des rangements supplémentaires.

**15945120**



### Boîte empilable STOWBOX PURVARIO

Boîte empilable et 100 % redimensionnable : les parois latérales être découpées à la taille voulue. À fixer sur la plaque à clous ON-TOP. Livré avec 4 séparateurs de 60 mm.

**15945117**



### Boîtes empilables STOWTOWER - lot de 3 PURVARIO

Lot de 3 boîtes de rangement empilables et 100 % redimensionnable : les parois latérales être découpées à la taille voulue. À fixer sur la plaque à clous ON-TOP. Livré avec des séparateurs.

**15945116**



## Rangement et conservation | Rangements



### Range-assiettes en mousse - Lot de 3

Spécialement conçus à la taille de nos gammes d'assiettes carrées ou rondes. Rangements adaptés aux dimensions des placards de camping cars, caravanes, bateaux.

- Dim. hors tout : H 100 x L 280 x P 190 mm / Dim. intérieure : H 90 x L 225 x P 180 mm
- Dim. hors tout : H 100 x L 300 x P 210 mm / Dim. intérieure : H 90 x L 245 x P 200 mm
- Dim. hors tout : H 100 x L 260 x P 170 mm / Dim. intérieure : H 90 x L 205 x P 160 mm

**15934451**



### Bloque-assiettes FIAMMA

En aluminium anodisé et plastique résistant. Maintient les assiettes par système de pression.

**929250**



### Support mousse pour verres/tasses

Pour ranger 12 verres ou tasses afin d'éviter qu'ils s'entrechoquent lors du transport.

- Longueur (cm) : 33
- Largeur (cm) : 24,5
- Hauteur (cm) : 6

**15939403**



### Module de rangement pour tiroir

Module pour rangement ustensiles de cuisine, couverts, pots à épices...

- Longueur (cm) : 39,5
- Largeur (cm) : 11
- Hauteur (cm) : 5

**15943713**



### Range couverts blanc nacré

- Longueur (cm) : 33,5
- Largeur (cm) : 26,2
- Hauteur (cm) : 4,6

**15944433**



### Filet protégé-bouteille - Lot de 6

Protège les bouteilles contre le bruit et la casse. Lot de 6.

**928894**

### Rafraîchisseur de bouteille

**15938862**



### Pincés tout usage

Ensemble de 14 pincés tout usage, idéales pour la cuisine, le bureau, l'atelier...

- Longueur (cm) : 25,5
- Largeur (cm) : 11
- Hauteur (cm) : 3

**15943717**





## Rangement et conservation | Rangements

Tapis antidérapant en mousse perforée, ayant une bonne adhérence sur les surfaces lisses. Les tapis absorbent les vibrations et permettent une parfaite tenue de la vaisselle dans les rangements et sur les tables.

Référence	Couleur	Longueur (cm)	Largeur (cm)
<a href="#">921389</a>	Gris	360	30
<a href="#">15943597</a>	Vert	360	30
<a href="#">921390</a>	Bleu	360	30
<a href="#">15939406</a>	Bordeaux	360	30
<a href="#">915172</a>	Beige	360	30
<a href="#">921792</a>	Blanc crème	360	30
<a href="#">15934975</a>	Blanc	150	30
<a href="#">15934976</a>	Bleu	150	30



### Tapis antidérapant ajustable

Permet de maintenir la vaisselle et les ustensiles en place et d'atténuer le bruit. Protège également les tiroirs et les étagères des rayures. Absorption des vibrations.

- Longueur (cm) : 150
- Largeur (cm) : 30
- Version : Texture épaisse

[15943719](#)

- Version : Texture fine

[15943720](#)





## Rangement et conservation | Conservation



### Plateau de conservation

Plateau réutilisable avec couvercle en film résistant qui ne se perfore pas. Le film épouse parfaitement les aliments et le contour du couvercle évite les échanges d'air. Permet de réduire la consommation de papier d'aluminium ou de film. Il peut également être utilisé en plat de service. Compatible lave-vaisselle. Empilable.

- Longueur (cm) : 31
- Largeur (cm) : 24
- 480 g

**15943721**



### Set de 8 boîtes de conservation Flexi'Lid

Boîtes équipées de couvercles souples en silicone résistant. Idéal pour conserver vos aliments même si ils dépassent de la boîte. Avec indicateur de date. Compatible congélateur, micro-ondes et lave-vaisselle.

- 525 g

**15943722**



### Ensemble de couvre-plats isothermes

Conserve les plats au chaud ou au froid lorsque vous êtes en plein air. Permet aussi de protéger la nourriture contre les insectes.

- 210 g

**15941801**



### Set 5 boîtes « Les Essentielles »

Idéal pour conserver au réfrigérateur, au congélateur ou réchauffer au micro-ondes (clips ouverts). Couvercle clipsable avec joint en silicone garantissant l'étanchéité. Compatible micro-onde et lave-vaisselle.

- 780 g

**15943041**



## Soin du linge | Séchoirs à linge



### Séchoir à linge VIA MONDO

15 mètres d'étendage. Rétractable. Avec insert tube en acier. Livré avec 4 piquets de terre et sac de transport.

- Longueur (mm) : 1320
- Hauteur (mm) : 910
- Longueur repliée (mm) : 110
- Largeur repliée (mm) : 110
- Hauteur repliée (mm) : 920
- 3,2 kg

**15942294**



### Séchoir à linge 3 niveaux VIA MONDO

Rétractable. Avec insert tube en acier.

- Longueur (mm) : 750
- Largeur (mm) : 370
- Hauteur (mm) : 1045
- Longueur repliée (mm) : 425
- Largeur repliée (mm) : 90
- Hauteur repliée (mm) : 510
- 2,4 kg

**15942296**



### Séchoir à linge 4 bras VIA MONDO

20 mètres d'étendage. Avec insert tube en aluminium. Livré avec 4 piquets de terre et sac de transport.

- Longueur (mm) : 1700
- Hauteur (mm) : 1520
- Longueur repliée (mm) : 120
- Largeur repliée (mm) : 120
- Hauteur repliée (mm) : 1490
- 2,0 kg

**15942295**



**Travellife**

### Séchoir à linge parapluie noir TRAVELLIFE

Séchoir en aluminium robuste et facile d'utilisation d'une longueur de 15 m. Livré avec sac de transport.

- Longueur (mm) : 1580
- Largeur (mm) : 1100
- Hauteur (mm) : 1100
- Longueur repliée (mm) : 810
- Hauteur repliée (mm) : 160
- 2,9 kg

**15944577**



### Séchoir à linge 4 bras

Pliable, structure en aluminium. Livré avec trépied et piquets de sol.

- Longueur (mm) : 1550
- Largeur (mm) : 1050
- 2,4 kg

**15943731**

### ACCESSOIRES



### Porte séchoir sur flèche

Adaptateur pour fixer le séchoir (réf. : 15943731) sur la flèche de la caravane.

- Longueur (mm) : 180
- Largeur (mm) : 80
- Hauteur (mm) : 50
- 700 g

**15943732**



### Séchoir à linge 4 bras

Etendage en aluminium et à 4 bras. Livré avec son sac de transport.

- Longueur (mm) : 1580
- Largeur (mm) : 1580
- Hauteur (mm) : 1430
- 2,1 kg

**15936335**



**Travellife**

### Séchoir à linge 4 bras Aluminium TRAVELLIFE

Même en vacances, il faut parfois faire la lessive. Heureusement, vous pouvez facilement suspendre le linge propre pour le faire sécher avec cette corde à linge Travellife. Un support et un sac de transport pratique sont inclus !

- Longueur (mm) : 820
- Largeur (mm) : 235
- Hauteur (mm) : 1580
- 2,9 kg

**15945840**



## Soin du linge | Séchoirs à linge



### Séchoir à linge pliant

9 m d'étendage.  
• 1,6 kg  
**15943733**



### Etendage Easy Dry FIAMMA

Spécialement conçu pour un montage sur support de rails de porte-vélos (Ø tubes de 35 mm). Livré avec accessoires de montage, boutons de réglage et corde plastifiée pour le linge. Installation sans perçage.

- Longueur (mm) : 1200
- Largeur (mm) : 60
- Longueur repliée (mm) : 1000
- Largeur repliée (mm) : 37
- 1,2 kg

**15934798**



### Porte manteau pour rail

Se fixe et se dé-fixe très facilement dans le rail du camping-car.

- Largeur (mm) : 75
- Profondeur (mm) : 25

**15942211**



### Corde à linge rouge

Jusqu'à 2,10 m d'étendage.  
**15942540**



**DOMETIC**

### Séchoir à linge de fenêtre repliable DOMETIC

Séchoir à linge repliable à crocheter sur le cadre de fenêtre. Peut se glisser dans un profil type rail d'auvent, ou se fixer en paroi dans le cabinet de toilette.

- Longueur repliée (mm) : 600
- Hauteur repliée (mm) : 80
- 575 g

**919361**



### Nappe de repassage

Nappe rembourrée d'une épaisseur de 6 mm qui convient au repassage à la vapeur.

- Longueur (cm) : 100
- Largeur (cm) : 60
- 370 g

**15936627**



### Corbeille à linge pliable

- Longueur (mm) : 605
- Largeur (mm) : 400
- Hauteur (mm) : 275
- Hauteur repliée (mm) : 75
- 1,2 kg

**15942929**



Seulement 8 cm de hauteur repliée !

### Panière à linge rétractable grise

- Volume (l) : 38
- Longueur (mm) : 610
- Largeur (mm) : 450
- Hauteur (mm) : 260
- Hauteur repliée (mm) : 80
- 1,4 kg

**15941799**



## Soin du linge | Machine à laver



### Lave-linge mural

Lavage facile et silencieux. Différents programmes : Coton 40 °C, Coton 60 °C, Synthétiques 20 °C, Bébé coton, Essorage, Coton Eco 40 °C/60 °C Fonctions : Rinçage supplémentaire, verrouillage enfant, affichage du temps restant, ouverture d'hublot à 180°, lavage rapide 29' (programme synthétiques).

- Capacité (kg) : 3
- Classe énergétique : A++
- Température : 20 / 40 / 60 / 90
- Essorage (tour/minute) : jusqu'à 700
- Consommation énergétique (kWh/an) : 99,9
- Puissance (W) : 1400
- Consommation eau (L/an) : 6600
- Niveau sonore lavage (dB) : 55
- Niveau sonore essorage (dB) : 65
- Longueur (mm) : 550
- Hauteur (mm) : 600
- Profondeur (mm) : 292
- 16,5 kg

**15942693**

mestic



### Machine à laver MW-100 MESTIC

Faible consommation d'énergie. Idéal pour utilisation au camping, il suffit de connecter le tuyau d'arrivée d'eau à un robinet et d'ajouter le produit détergent par le couvercle.

- Capacité (kg) : 2
- Classe énergétique : A
- Consommation énergétique (kWh/an) : 1800
- Puissance (W) : 180
- Longueur (mm) : 375
- Hauteur (mm) : 500
- Profondeur (mm) : 350
- 4,9 kg

**15943366**



### Machine à laver et centrifugeuse MW-120 MESTIC

Machine à laver avec centrifugeuse disposant de 3 programme de lavage (délicat - normal- rinçage). Puissant moteur en cuivre silencieux. Ce modèle dispose d'une minuterie réglable.

- Capacité (kg) : 3,5
- Puissance (W) : 250
- Longueur (mm) : 590
- Hauteur (mm) : 610
- Profondeur (mm) : 380
- 10,6 kg

**15944592**





## Nettoyage | Accessoires éviers



### Égouttoir avec plateau

- En plastique.
- Largeur (cm) : 40
  - 600 g
- 15943736**



### Égouttoir à vaisselle

- Égouttoir pliable avec tapis absorbant en microfibre et support plastique modulable.
- Largeur (cm) : 45
  - 290 g
- 15943737**



### Egouttoir pliable blanc

- Largeur (cm) : 30
  - 300 g
- 15936630**



### Egouttoir pliant

- Largeur (cm) : 31,5
  - 450 g
- 15939405**



### Tapis de séchage

- Tapis permettant à l'air de circuler sous la vaisselle et d'absorber l'humidité pour un séchage rapide. Antibactérien et sans odeur.
- Largeur (cm) : 35,5
- 15935923**



### Tapis égouttoir Linea - Gris

- Tapis à pan incliné et rebords. Possibilité de l'ajouter en dessous d'un égouttoir.
- Largeur (cm) : 30
  - 530 g
- 15944486**



### Plateau pour égouttoir

- Peut également servir de plateau de service. Coloris selon arrivage.
- Largeur (cm) : 28,7
  - 330 g
- 15939404**



### Plateau égouttoir

- Surface antidérapante.
- Longueur (cm) : 34,5
  - Largeur (cm) : 34,5
  - 300 g
- 15943738**



### Bassine rétractable multifonction

- Bassine rétractable avec bouchon de vidange pouvant aussi servir de planche à découper.
- Longueur (mm) : 440
  - Largeur (mm) : 340
  - Hauteur (mm) : 270
  - 575 g
- 15939703**



### Bassine rétractable 10 l.

- Longueur (mm) : 400
  - Largeur (mm) : 480
  - 400 g
- 15936095**



### Distributeur automatique de savon

- Distributeur avec capteurs infrarouges. Dosage automatique.
- 470 g
- 15943742**



## Nettoyage | Entretien des surfaces

**+ Compact !**



### Balai rétractable avec pelle

- Longueur (mm) : 1070
- Longueur repliée (mm) : 570
- 660 g

**15939407**

**+ Manche démontable = rangement facile !**



### Balai démontable avec pelle

Balai télescopique + pelle : s'accrochent ensemble pour le rangement.

- Longueur (mm) : 1140
- Largeur (mm) : 250
- 910 g

**15937034**



### Pelle + balayette

- En plastique bleu.
- Longueur (mm) : 310
  - Hauteur (mm) : 65
  - Profondeur (mm) : 235

**15934840**



### Balai brosse douce

Balai à manche vissable, longueur 1,35 m.

- 520 g

**15943744**



### Seau rétractable avec couvercle - Noir

Se déplie et se replie en quelques secondes. Thermoplastique et plastique, sans bisphénol A.

- Couleur : Noir
- Volume (l) : 7,5
- Hauteur (mm) : 240
- Hauteur repliée (mm) : 60

**15942549**



### Brosse poils d'animaux

Brosse spécialement conçue pour enlever les poils d'animaux sur les vêtements, les couchages, les banquettes.

- Longueur (mm) : 140
- Hauteur (mm) : 55

**15935546**

## Nettoyage | Poubelles et porte-sac



### Poubelle à compost

En métal, avec couvercle muni d'un filtre anti-odeur, et poignée pour le transport.

- Volume (l) : 5
- Longueur (mm) : 220
- Largeur (mm) : 140
- Hauteur (mm) : 240
- Couleur : Blanc
- 840 g

**15943746**



### Poubelle suspendue pliable

La poubelle se replie en accordéon pour optimiser son rangement.

- Volume (l) : 4
- Longueur (mm) : 220
- Largeur (mm) : 140

**15943748**



## Nettoyage | Poubelles et porte-sac



### Poubelle Lucca

Poubelle compacte avec couvercle.  
Rail de fixation.

- Volume (l) : 4,5
- Longueur (mm) : 265
- Largeur (mm) : 133
- Hauteur (mm) : 240
- 380 g

**15936631**



### Poubelle Torino

Double système de fixation : mobile ou fixe.

- Volume (l) : 8
- Longueur (mm) : 270
- Largeur (mm) : 300
- Hauteur (mm) : 160
- 1,0 kg

**15937035**



### Poubelle pliante 9 l

Peut être accrochée dans un placard ou posée au sol. Sac maintenu en place par une pince.

- Volume (l) : 9
- Longueur (mm) : 245
- Largeur (mm) : 180
- Hauteur (mm) : 285
- Couleur : Blanc
- 330 g

**15942930**

### Poubelle pliable 60 l

- Volume (l) : 60
- Longueur (mm) : 327

**15935895**

- Largeur (mm) : 278
- Hauteur (mm) : 660
- 660 g



**+** Ultra-pratique

### Poubelle Pack Organizer FIAMMA

Poubelle compacte dotée d'un ressort en métal permettant une ouverture automatique. Sa fermeture éclair permet une fermeture rapide. Livré avec 4 pinces pour sa fixation.

- Volume (l) : 25
- Hauteur (mm) : 400
- 310 g

**15945784**



**NEW**

## Nettoyage | Aspirateurs



### Aspirateur MS-80 MESTIC

Léger et pratique, avec bac collecteur facile à vider et filtre lavable. Livré avec un tube flexible, une large buse ronde et contient une buse plate et une buse fendue.

- Alimentation : 12 V
- Puissance (W) : 100
- Longueur câble (m) : 3
- Longueur (mm) : 355
- Largeur (mm) : 130
- Hauteur (mm) : 155
- 1,0 kg

**15943365**



### Aspirateur MS-100 MESTIC

Compact et très pratique, cet aspirateur 230 V dispose de nombreux accessoires : tube flexible, grande buse ronde, petit embout et buse fendue. Filtre lavable facile à nettoyer.

- Alimentation : 230 V
- Puissance (W) : 600
- Longueur câble (m) : 5
- Longueur (mm) : 355
- Largeur (mm) : 130
- Hauteur (mm) : 155
- 1,5 kg

**15945456**



### Aspirateur MS-125 MESTIC

Composé d'un tube à vide télescopique réglable, d'un conteneur de poussière amovible et d'un filtre lavable. Aspiration puissante grâce aux brosses rotatives.

- Alimentation : 230 V
- Puissance (W) : 500
- Longueur (mm) : 291
- Largeur (mm) : 122
- Hauteur (mm) : 220
- 2,0 kg

**15944580**





## Nettoyage | Aspirateurs

**vechline**



### Aspirateur 12 V VECHLINE

Aspirateur compact sans sac idéal pour petite et moyennes surfaces. Avec système de filtration très efficace, indicateur de remplissage du bac à poussière, éclairage LED pour une utilisation dans les recoins obscurs. Livré avec plusieurs embouts et housse de rangement.

- Puissance (W) : 100
- Longueur câble (m) : 3,6
- Longueur (mm) : 239
- Hauteur (mm) : 270
- Profondeur (mm) : 160
- 2,0 kg

**15939410**



### Aspirateur portable 12 V 60 W

Aspirateur compact sans sac toujours prêt à l'usage avec collecteur de poussières transparent. À connecter directement à l'allume-cigare. Livré avec embout fente 31 mm.

- Puissance (W) : 60
- Longueur câble (m) : 3
- Longueur (mm) : 290
- Hauteur (mm) : 130
- Profondeur (mm) : 110
- 595 g

**15936386**

**+** Aspire eau et poussière



### Aspirateur portable 12 V eau et poussière

Aspirateur portable sans sac avec grand réservoir qui aspire vigoureusement et absorbe efficacement l'eau. Se raccorde directement sur l'allume-cigare. Facile à nettoyer. Livré avec 3 accessoires : embout et brosses.

- Longueur (mm) : 250
- Hauteur (mm) : 260
- Profondeur (mm) : 250
- 1,1 kg

**15936387**

**DOMETIC**

**+** Liberté de mouvement maximale grâce à la batterie 12 V rechargeable !

### Aspirateur Powervac PV100 12 V - 230 V DOMETIC

Aspirateur portable sans fil et sans sac très maniable. Capacité : 3,8 l. Rechargement en 12 et 230 V. Batterie 12 V DC, 2,6 Ah. Durée de fonctionnement jusqu'à 18 min. Contenu : aspirateur, tuyau d'aspiration, bandoulière de transport, bloc d'alimentation, adaptateur secteur, câble pour le chargement en 12 V. Livré avec 2 accessoires : brosse, suceur.

- Puissance (W) : 90
- Longueur (mm) : 270
- Hauteur (mm) : 320
- Profondeur (mm) : 198
- 3,5 kg

**930148**

### ACCESSOIRES

#### Batterie de rechange DOMETIC

Pour aspirateur DOMETIC Powervac PV 100 réf. 930148.

- 800 g
- 15944354**







## Sanitaires / Eau

Toilettes portables	130
Toilettes à cassette	132
Toilettes permanentes	134
Accessoires de toilettes	135
Consommables pour toilettes	139
Salle de bain	142
Robinets sanitaires / cuisine	145
Douchettes	152
Douches extérieures	154
Réservoirs	156
Consommables pour réservoirs	162
Pompes immergées 12 V	169
Pompes à membrane et vases d'expansion	170
Pompes manuelles	171
Tuyaux	172
Raccords d'eau plastique et laiton	176
Bondes et accessoires de vidange	179
Colliers et fixations	181





## Toilettes | Toilettes portables

**THETFORD**

### Porta Potti THETFORD

Ces toilettes sont équipées d'un verrouillage de couvercle intégré, un espace pour ouvrir le couvercle, une poignée de clapet ainsi qu'une poignée de transport confortable pour le réservoir à matières. La gamme Porta Potti propose 6 modèles, qui se différencient par les capacités des réservoirs, le type de pompe et la présence ou non d'un indicateur de niveau sur le réservoir à matières. Coloris blanc/gris clair.



	1	2	3	4	5	6
Modèle	Porta Potti 145	Porta Potti 165	Porta Potti 335	Porta Potti 345	Porta Potti 365	Porta Potti 565E
Référence	<b>15935898</b>	<b>15935139</b>	<b>15935140</b>	<b>15935141</b>	<b>15935142</b>	<b>15935143</b>
Système rinçage	Pompe à soufflet	Pompe à soufflet	Pompe à piston	Pompe à piston	Pompe à piston	Pompe électrique
Indicateur de niveau du réservoir à matières	Non	Non	Oui	Oui	Oui	Oui
Capacité du réservoir à matières (l)	12	21	10	12	21	21
Indicateur de niveau du réservoir d'eau propre	Non	Non	Non	Non	Non	Oui
Hauteur (mm)	330	414	315	330	414	448
Largeur (mm)	383	383	342	383	383	388
Profondeur (mm)	427	427	382	427	425	450
Hauteur d'assise (mm)	324	408	308	324	408	443
Raccordement circuit véhicule	Non	Non	Non	Non	Non	Non
Alimentation par réservoir d'eau principal	Non	Non	Non	Non	Non	Non
Console arrière	Non	Non	Non	Non	Non	Non
Capacité du réservoir eau propre (l)	15	15	10	15	15	15
Poids	3,6 kg	3,9 kg	3,3 kg	3,8 kg	5,3 kg	5,0 kg

### ACCESSOIRES



Arrière



Avant



#### Hold down kit THETFORD

Pour Porta Potti 165 et 365  
 • 260 g  
**15936633**

Pour Porta Potti 335  
**15944566**

#### Embase de fixation THETFORD

Permet de fixer au sol le Porta Potti 565E, avec la possibilité de le dissocier facilement.  
 • 640 g  
**15935899**



## Toilettes | Toilettes portables

### ACCESSOIRES

**THETFORD**



#### Porta Potti «Carry Bag» THETFORD

Permet de transporter et ranger votre Porta Potti en toute discrétion.

- Type : Porta Potti 165/365/565

**15941694**

- Type : Porta Potti 145/335/345

**15941695**

### ACCESSOIRES

**THETFORD**



NEW

#### Cassette Carry Bag THETFORD

Protège le réservoir à matières. Facilite le transport grâce à ses poignées de transport résistantes. Revêtement intérieur facile à nettoyer. Deux tailles disponibles.

- Modèle : Petit modèle
- Type : C200, C220 et C250/C260

**15945423**

- Modèle : Grand modèle

- Type : C2/C3/C4, C400, C500 et iNDUS Mobile Tank

**15945424**

**FIAMMA**  
Home is everywhere

### Toilettes portables BI-POT FIAMMA

Toilettes avec pompe à piston complètement démontable. Les deux réservoirs sont équipés d'une poignée et d'une large ouverture qui facilitent le remplissage et la vidange. Bouchon translucide pour un contrôle de niveau du remplissage facilité. Ils sont traités anti-rayures et fabriqués d'une seule pièce garantissant une étanchéité totale. Avec vanne coulissante anti-odeur.



#### Bi-pot 30 FIAMMA

- Capacité du réservoir eau propre (l) : 10
- Capacité du réservoir à matières (l) : 11
- Dim. : l 345 x H 300 x P 435 mm
- 5,0 kg

**931353**



#### Bi-pot 34 FIAMMA

- Capacité du réservoir eau propre (l) : 15
- Capacité du réservoir à matières (l) : 13
- Dim. : l 360 x H 340 x P 435 mm
- 4,3 kg

**933165**



#### Bi-pot 39 FIAMMA

- Capacité du réservoir eau propre (l) : 15
- Capacité du réservoir à matières (l) : 20
- Dim. : l 360 x H 392 x P 435 mm
- 4,4 kg

**933166**

➔ **DOMETIC**

### Toilettes portables Série 970 DOMETIC

Gamme de WC chimiques modernes en ABS haute résistance. Fonction bouton-poussoir pour un rinçage simple et performant car pressurisé. Système anti-éclaboussure pour le rinçage comme pour la vidange. Assise grande taille pour un plus grand confort. Indicateur continu du niveau de réservoir à matière, bras extra long pour faciliter la vidange et deux événements automatiques sur le réservoir à matières réduisent les risques d'éclaboussures pendant la vidange. Coloris blanc et beige.

*Toilettes portables compactes, avec rinçage pressurisé à 360°. Fabriquées en ABS. Coloris blanc/gris.*



#### Toilette portable 972 DOMETIC

- Capacité du réservoir eau propre (l) : 8,7
- Capacité du réservoir à matières (l) : 9,8
- Dim. : l 333 x H 317 x P 387 mm
- 5,4 kg

**932846**



#### Toilette portable 976 DOMETIC

- Capacité du réservoir eau propre (l) : 8,7
- Capacité du réservoir à matières (l) : 18,9
- Dim. : l 333 x H 387 x P 387 mm
- 5,8 kg

**932847**

### ACCESSOIRES



#### Kit de fixation pour WC Série 970 DOMETIC

**15939379**



## Toilettes | Toilettes à cassette

**THETFORD**

WC chimiques fixes dont le réservoir à matières est encastré. Mobiles, réversibles et orientables. La principale intervention est la pose d'un portillon extérieur donnant accès à la cassette pour les vidanges. Modèles avec cuvette plastique, livrés avec ou sans console arrière. Portillon de service à prévoir.



1



2



3



4



5

	1	2	3	4	4
Modèle	C223-S	C223-CS	C224-CW	C263-S	C263-S
Référence	<b>15938576</b>	<b>15938577</b>	<b>15938578</b>	<b>15938579</b>	<b>15938580</b>
Matière	Plastique	Plastique	Plastique	Plastique	Céramique
Raccordement circuit véhicule	Oui	Oui	Non	Oui	Oui
Alimentation par réservoir d'eau principal	Oui	Oui	Non	Oui	Oui
Console arrière	Non	Oui	Oui	Oui	Oui
Système rinçage	Pompe électrique	Pompe électrique	Pompe manuelle	Pompe électrique	Pompe électrique
Indicateur de niveau du réservoir à matières	Oui	Oui	Oui	Oui	Oui
Niveaux réservoir matières	1	1	1	3	3
Capacité du réservoir à matières (l)	18	18	18	17,5	17,5
Indicateur de niveau du réservoir d'eau propre	Non	Oui	Non	Non	Non
Capacité du réservoir eau propre (l)	-	-	9	-	-
Démontabilité du mécanisme réservoir	Non	Non	Non	Oui	Oui
Ouverture portillon	Verticale, Horizontale	Verticale, Horizontale	Verticale, Horizontale	Horizontale	Horizontale
Longueur (mm)	365	394	394	341	341
Hauteur (mm)	495	534	727	488	488
Profondeur (mm)	580	580	580	603	603
Hauteur d'assise (mm)	492	492	492	467	479
Poids	6,8 kg	7,2 kg	10,0 kg	7,1 kg	16,2 kg

	5	5	5	5
Modèle	C262-CWE	C262-CWE	C263-CS	C263-CS
Référence	<b>15938583</b>	<b>15938584</b>	<b>15938581</b>	<b>15938582</b>
Matière	Plastique	Céramique	Plastique	Céramique
Raccordement circuit véhicule	Oui	Oui	Non	Non
Alimentation par réservoir d'eau principal	Non	Non	Oui	Oui
Console arrière	Non	Non	Oui	Oui
Système rinçage	Pompe électrique	Pompe électrique	Pompe électrique	Pompe électrique
Indicateur de niveau du réservoir à matières	Oui	Oui	Oui	Oui
Niveaux réservoir matières	3	3	3	3
Capacité du réservoir à matières (l)	17,5	17,5	17,5	17,5
Indicateur de niveau du réservoir d'eau propre	Non	Non	Non	Non
Capacité du réservoir eau propre (l)	8	8	-	-
Démontabilité du mécanisme réservoir	Oui	Oui	Oui	Oui
Ouverture portillon	Horizontale	Horizontale	Horizontale	Horizontale
Longueur (mm)	417	417	417	417
Hauteur (mm)	750	750	750	750
Profondeur (mm)	603	603	603	603
Hauteur d'assise (mm)	467	479	467	479
Poids	8,1 kg	17,2 kg	8,0 kg	17,1 kg



## Toilettes | Toilettes à cassette

**THETFORD**

WC chimiques fixes dont le réservoir à matières est encastré. Mobiles, réversibles et orientables. La principale intervention est la pose d'un portillon extérieur donnant accès à la cassette pour les vidanges. Modèles avec cuvette plastique, livrés avec ou sans console arrière.

Modèle	C402-X	C403-L
Matière	Plastique	Plastique
Raccordement circuit véhicule	Non	Oui
Alimentation par réservoir d'eau principal	Non	Oui
Système rinçage	Pompe électrique	Pompe électrique
Indicateur de niveau du réservoir à matières	Oui	Oui
Niveaux réservoir matières	3	3
Capacité du réservoir à matières (l)	19,3	19,3
Indicateur de niveau du réservoir d'eau propre	Oui	Non
Capacité du réservoir eau propre (l)	15	-
Démontabilité du mécanisme réservoir	Oui	Oui
Ouverture portillon	Verticale	Verticale
Longueur (mm)	670	670
Hauteur (mm)	512	512
Profondeur (mm)	400	400
Hauteur d'assise (mm)	473	473
Poids	8,8 kg	8,1 kg
Référence réservoir à gauche	<b>15938585</b>	<b>15938587</b>
Référence réservoir à droite	<b>15938586</b>	<b>15938588</b>



**DOMETIC**

Toilettes à cassette avec un revêtement de qualité en céramique, résistant aux rayures. Gain de place grâce à l'assise ronde, siège orientable dans les deux sens jusqu'à 90°, panneau de contrôle avec affichage du niveau de remplissage. Avec poignée télescopique.



### Toilette à cassette CTS/CTW 4110 DOMETIC

Alimentée par le réservoir d'eau du véhicule.

- Système rinçage : Pompe électrique
- Capacité du réservoir à matières (l) : 19
- Longueur (mm) : 382
- Hauteur (mm) : 672
- Profondeur (mm) : 672
- Version : Sans réservoir d'eau propre
- Version : Avec réservoir d'eau propre de 7 l
- 12,0 kg
- 12,0 kg

**933883**

**933884**

**DOMETIC**

Toilettes à cassette pivotante. Revêtement en céramique résistant aux rayures, très facile à nettoyer. Double vanne coulissante breveté pour une sécurité maximale lorsque la cassette a été retirée. Système de rinçage par impulsions très efficace avec fonction d'arrêt. Couvercle et siège se ferment en douceur. Protection anti-éclaboussure à l'ouverture de la vanne. Prévu pour le système d'évacuation SOG. Panneau de contrôle à touche sensitive. Assise à forme ergonomique et confortable. La cuvette est orientable dans les 2 sens jusqu'à 90°.



### Toilette à cassette pivotante Saneo DOMETIC

Sans réservoir d'eau intégré.

- Longueur (mm) : 377
- Hauteur (mm) : 672
- Profondeur (mm) : 602
- Version : Sans réservoir d'eau propre
- Version : Avec réservoir d'eau propre de 7 l
- 12,5 kg
- 12,5 kg

**15938563**

**15938564**



## Toilettes | Toilettes permanentes

**THETFORD****GARANTIE  
3 ANS**

WC fixe devant se raccorder sur un circuit d'eau sous pression. Un ensemble de raccords vous est proposé pour effectuer son montage. Ce WC fonctionne avec des additifs sanitaires servant à la décomposition. Conçu avec une poignée de rinçage unique et idéale qui apporte une utilisation plus pratique et simplifiée. La puissance du rinçage permet un nettoyage complet de la cuvette.

### Toilette permanente Aqua Magic V THETFORD

- Version : Basse
- Longueur (mm) : 384
- Hauteur (mm) : 356
- Profondeur (mm) : 452
- Hauteur d'assise (mm) : 328
- 3,0 kg

**15934131**

- Version : Haute
- Longueur (mm) : 384
- Hauteur (mm) : 470
- Profondeur (mm) : 452
- Hauteur d'assise (mm) : 445
- 4,0 kg

**911036**

Toilette de conception américaine montée au sol, utilisant une alimentation en eau indépendante sous pression. Le réservoir à matière est situé en dessous du plancher ou sur le sol. Commande d'évacuation au pied.

### Toilette permanente Aqua Magic Bravura THETFORD

- Version : Haute
- Longueur (mm) : 421
- Hauteur (mm) : 454
- Profondeur (mm) : 531
- Hauteur d'assise (mm) : 431
- 10,0 kg

**926285**

- Version : Basse
- Longueur (mm) : 421
- Hauteur (mm) : 356
- Profondeur (mm) : 531
- Hauteur d'assise (mm) : 333
- 6,0 kg

**926286**

## ACCESSOIRES



### Collerette femelle THETFORD

MOD 02621. Filetage femelle Ø 86 mm. Pour fixation au plancher du WC Aqua Magic ou Electra Magic.

- 260 g

**911040**

### Collerette mâle THETFORD

MOD 02620. Filetage mâle Ø 86 mm. Pour fixation au plancher du WC Aqua Magic ou Electra Magic.

- 230 g

**911039**

### Bague à baïonnette THETFORD

MOD 01639. Se monte sur la vanne de vidange, réf. : 911042 pour adapter une sortie à baïonnette.

**911044**

### Bouchon à baïonnette THETFORD

MOD 01664. Se raccorde sur les sorties à baïonnette.

**911045**

WC avec broyeur conçus, à l'origine, pour une installation nautique, mais tout à fait compatibles avec des installations sur camping-cars ou autres véhicules routiers. Tous les modèles peuvent être raccordés à l'eau de mer et sont livrés avec un réducteur 38 à 25 mm et un réducteur 25 à 19 mm permettant le raccordement des entrées et sorties.

### WC fixe à broyeur électrique 12 V

WC broyeur avec moteur électrique et turbine. Il aspire directement l'eau du réservoir qui doit être placé obligatoirement plus bas que le WC. Sinon, prévoir une électrovanne. Le mécanisme est masqué par l'habillage, ce qui rend le WC très esthétique. D'origine entrée Ø 20 mm et sortie Ø 25 mm.

- Alimentation : 12 V
- Largeur (mm) : 364

- Hauteur (mm) : 388
- Profondeur (mm) : 482

• 19,6 kg

**925564**





Des nouvelles toilettes en un seul geste !

### Kit Toilet fresh-up set THETFORD

Le kit de rénovation est un moyen simple et économique pour rénover les toilettes à cassette et les rendre aussi performantes que des neuves. Avec roulettes et poignée de transport. Livrés avec : 1 abattant, 1 couvercle blanc, 1 réservoir à matière.



	1	2	3	3	4	5	6
Modèle	C400	C250/260	C2/C3/C4	C2/C3/C4	C200	C220	C500
Référence	<b>15934842</b>	<b>15938572</b>	<b>15937545</b>	<b>15937546</b>	<b>15937544</b>	<b>15941696</b>	<b>15941697</b>
Sortie (sens)	-	-	Gauche	Droite	-	-	-
Poids	6,4 kg	4,8 kg	6,0 kg	6,0 kg	5,5 kg	3,0 kg	3,1 kg



### Bouchon doseur THETFORD

Bouchon de cassette permettant de doser exactement la quantité d'Aqua Kem nécessaire pour son bon fonctionnement.

- Couleur : Jaune      **920382**
- Couleur : Blanc      **920383**
- Couleur : Gris      **920384**



### Ventilation automatique THETFORD

Filtre les odeurs du réservoir à matières.

- Modèle : C260      **15935671**
- Modèle : C250      **933480**
- 2,0 kg
- 330 g



### ACCESSOIRES



### Filtre à charbon pour ventilation THETFORD

- Modèle : C250      **933481**
- Modèle : C260      **15935672**

### Kit de mise à l'air libre pour C200 THETFORD

Ce dispositif permet d'éviter la remontée des mauvaises odeurs du réservoir à matières.

**925400**

### Système d'aération SOG

Pour WC chimiques à cassette THETFORD et DOMETIC. Il rend superflu l'usage de produits chimiques, en garantissant une décomposition optimale et supprime toutes les odeurs incommodes. À raccorder sur le réservoir à matières. Turbine 12 V, filtre à charbon anti-odeurs.



	Type	Modèle	Boitier blanc	Boitier gris clair	Boitier gris foncé	Boitier noir	Event de toit
1	A	Thetford C2 C3 C4	933865	-	-	-	-
2	B	Thetford C200	933866	933867	933868	15942915	15944567
3	D	Thetford C400	933872	933873	933874	15942917	-
4	F	Thetford C250/260	933869	933870	933871	15942914	15945256
5	G	Thetford C500	15939372	15939373	15939374	15942918	15944568
6	H	Thetford C220	15939172	15939173	15939174	15942916	15944569
7	320S	Dometic Saneo	15941704	15941705	15941706	15942913	-
8	3000A	CT3000/CT4000	933875	933876	933877	15942912	15944570



### Système d'aération SOG

Le SOG II fonctionne sur le même principe que le SOG mais permet une évacuation des gaz sous le plancher.



Référence	Type	Modèle
<a href="#">15934397</a>	A	Thetford C2/C3/C4
<a href="#">15934398</a>	B	Thetford C200
<a href="#">15934400</a>	D	Thetford C400
<a href="#">15934396</a>	F	Thetford C250 / C260
<a href="#">15935154</a>	G	Thetford C500
<a href="#">15939175</a>	H	Thetford C220
<a href="#">15941707</a>	320S	Dometic Saneo
<a href="#">15934395</a>	3000A	Dometic CT3000 / CT4000

### 2<sup>ème</sup> raccord pour système SOG I

Raccord pour cassette supplémentaire.



	Référence	Type	Modèle
1	<a href="#">933879</a>	A	Thetford C2/C3/C4/C220
2	<a href="#">933880</a>	B	Thetford C200
3	<a href="#">15942988</a>	D	Thetford C400
4	<a href="#">15946024</a>	D	Thetford C400
5	<a href="#">933882</a>	F	Thetford C250/C260
6	<a href="#">15939375</a>	G	Thetford C500
7	<a href="#">933881</a>	3000A	Dometic CT3000/CT4000
8	<a href="#">15942989</a>	320S	Dometic Saneo



**Filtre de rechange pour SOG I**  
**SOG**

[933878](#)



**Filtre de rechange pour SOG II**  
**SOG**

À remplacer une fois par an  
(selon la sollicitation).

• 500 g  
[15934401](#)



## Toilettes | Accessoires de toilettes

DOMETIC



### Réservoir supplémentaire pour CTW et CTS DOMETIC

Pour tous WC Dometic CT 3000.

- 2,0 kg

933885

### Kit rénovation DOMETIC

Pour toilettes CT3000 et CT4000. Convient également pour les CT3110. Contient une lunette avec couvercle, un cache de bague de rinçage, un réservoir à matières et un produit sanitaire.

- Largeur (mm) : 368
- Hauteur (mm) : 441

15936634



- Profondeur (mm) : 520
- 5,4 kg

FIAMMA  
home is everywhere

### Accessoire de rangement FIAMMA



Espace de rangement à 4 compartiments. Il se monte à l'intérieur des portillons de service des cassettes Thetford ou Dometic (en utilisant les vis livrées de série).

- Longueur (mm) : 280
- Largeur (mm) : 180
- Profondeur (mm) : 36
- Couleur : Blanc

15935760

### Brosse WC FIAMMA

Pour un nettoyage sans risque de rayure. S'installe n'importe où dans la salle de bains.

- Longueur (mm) : 350
- Hauteur (mm) : 105
- Couleur : Blanc

929248



### Balayette pour WC FIAMMA

Adaptable aux couvercles des WC portables Fiamma. Peut se fixer en paroi.

915840



### Bidet universel FIAMMA

Pour tous les modèles de Bi-Pot. Adaptable aussi au modèle Thetford Porta Potti et Cassette 1, 2, 3, et 4.

- 300 g

15939380



### Bidet 200 FIAMMA

Pour les WC Cassette Thetford C200 et C250. Adaptable aussi au modèle CT3000 Dometic.

- 300 g

15939381



### Brosse WC blanc

À fixer en paroi.

922636



### Brosse et support

Fixation murale possible.

15944576



### Support papier toilette

Avec vis de fixation.

15944575



### Porte-papier toilette à ventouse

- Longueur (cm) : 26,6
- Largeur (cm) : 8,4
- Hauteur (cm) : 13,6
- Couleur : Blanc

15944573

- Couleur : Gris

15944574



### Pot de chambre

- Volume (l) : 5
- 400 g

15944571

- Volume (l) : 10
- 800 g

15944572



### Produits pour réservoir d'eau propre

Aide à prévenir le dépôt de calcaire dans le réservoir de chasse d'eau. Permet un rinçage efficace et maintient propre l'eau du réservoir de chasse.

#### Aqua Rinse concentré 0,75 l THETFORD

L'efficacité du consommable classique en version concentrée. Un bidon de 0,75 l équivaut à 1,5 l de solution classique.

- Volume (cl) : 75

15941693



#### Aqua Rinse Spray THETFORD

Nouvelle formule. Facilite le rinçage et prévient la formation de dépôts sur les parois. Compatible avec une vidange en fosse septique. Senteur lavande.

- Volume (cl) : 50

15945422



#### Toilet Bowl Cleaner THETFORD

Nettoyant pour cuvettes en plastique ou en céramique. Nettoie la face interne de la cuvette et élimine les dépôts de calcaire et les résidus organiques. Formule gel concentrée.

- Volume (cl) : 75

15935272



Conçu pour les toilettes portables et à cassette

#### Papier toilette AQUA SOFT THETFORD

Papier toilette ultra-doux qui se dissout rapidement grâce à ses fibres croisées. Empêche les bouchons et facilite le nettoyage du réservoir à matières. Motif floral. Paquet de 4 rouleaux.

15942181

### Produits pour réservoir d'eaux usées

#### Grey Water Fresh concentré THETFORD

Réduit les mauvaises odeurs et la formation de dépôt dans le réservoir d'eaux usées.

- Volume (cl) : 80

15942199



### Nettoyant plastique

#### Nettoyant salle de bain Bathroom Cleaner THETFORD

Mousse active efficace pour un entretien facile de toutes surfaces plastiques de votre caravane ou camping-car. Supprime les traces d'eau et les taches indésirables.

928372



### Lubrifiant et dégrissant

#### Spray lubrifiant THETFORD

Pour protéger, entretenir, lubrifier tous les types de joints, serrures, charnières, joints et clapets de WC. Peut être utilisé sur le plastique et la caoutchouc.

928373





### Produits pour réservoir à matières

Additif sanitaire très puissant, facile d'utilisation. Désagrège les matières et le papier toilette pour faciliter la vidange. Dégage une odeur fraîche et agréable qui agit pendant 4 à 5 jours. Disponible en bidon de 2 l, en sachets hydro solubles pré-dosés et en version concentrée plusieurs senteurs.

Version concentrée : un flacon de 0,78l = 13 doses. Version Green : adaptée pour une vidange du réservoir à matières dans une fosse septique sur les terrains de camping.



L'efficacité de l'AQUA KEM en version concentrée !

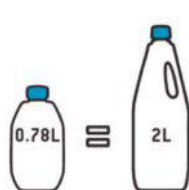

#### Aqua Kem Blue concentré THETFORD

- Volume (cl) : 78
  - Version : Classic
- 15939376**

- Volume (cl) : 78
  - Version : Lavande
- 15939377**

- Volume (cl) : 78
  - Version : Eucalyptus
- 15942838**

#### Aqua Kem Green concentré THETFORD

- Respectueux de l'environnement.
- Volume (cl) : 75
  - Version : Green
- 15941692**

#### Aqua Kem Blue flacon 2 l THETFORD

- Volume (l) : 2
  - Version : Classic
- 923384**



#### Aqua Kem Blue 30 l. THETFORD

- Volume (l) : 30
- 924066**



#### Aqua Kem sachets (15 sachets) THETFORD

- Version : Hydro solubles
- 15942934**



#### Aqua Kem Powerpods Blue THETFORD

Dosettes pré-dosées pratiques pour une facilité d'utilisation maximale et pour un réservoir à déchets frais et facile à vider.

**15945425**



#### Aqua Kem Powerpods Bio THETFORD

Dosettes pré-dosées pratiques pour une facilité d'utilisation maximale et pour un réservoir à déchets frais et facile à vider. Le premier véritable produit biologique pour Thetford basé sur une nouvelle technologie bactérienne.

**15945426**



Agit sans frotter !

#### Duo Tank Cleaner concentré THETFORD

Enlève les dépôts de calcaire, de graisse et les tâches incrustées. Nettoie également les pièces techniques à l'intérieur du réservoir. Prolonge la durée de vie de votre cassette. À utiliser 2 à 3 fois par an pour un résultat optimal.

- Volume (cl) : 80
- 15942933**



## Toilettes | Consommables pour toilettes



### Gamme ACTIV

Fruits d'une collaboration entre THETFORD et TRIGANO, les additifs sanitaires ACTIV sont parfaitement adaptés à tous types de WC chimiques. Leur composition garantit une parfaite efficacité et durabilité, même en cas de gel. Ils laissent un parfum frais et agréable.

#### Activ Blue TRIGANO BY THETFORD



Pour une utilisation quotidienne. Liquéfie les matières et élimine les gaz et odeurs désagréables.

- Volume (l) : 2

**15942178**

#### Activ Green TRIGANO BY THETFORD



Additif biologique parfaitement adapté pour une vidange du réservoir dans une fosse septique. Liquéfie les matières et élimine les gaz et odeurs désagréables

- Volume (l) : 2

**15942179**

#### Activ Rinse TRIGANO BY THETFORD



Additif qui empêche l'apparition d'algues et de bactéries, protège la cuvette et assure une réelle hygiène. A rajouter dans le réservoir d'eau de rinçage du WC.

- Volume (l) : 2

**15942180**



Nettoyage sans effort  
grâce à la mousse active

#### PowerCare Tabs DOMETIC

Additif pour réservoir à matières. Dissout les matières organiques et empêche la formation de mauvaises odeurs. Boîte de 16 pastilles solubles pré-dosées.

- 490 g

**15937398**



#### Tank Cleaner DOMETIC

Dosette de produit nettoyant pour les réservoirs à matière du WC, élimine efficacement les dépôts, empêche l'entartrage et procure une odeur agréable.

- 320 g

**15939192**



Les additifs sanitaires FIAMMA sont sans formaldéhyde. Ils désinfectent (puissant bactéricide), désodorisent et liquéfient les déchets organiques. Biodégradables à 90%. Supportent des températures jusqu'à -20°. Equipés de bouchon de sécurité.



Produits réservés au marché  
français uniquement



#### Kem Blue 2 l FIAMMA

Plus particulièrement adapté aux WC portables. Avec indicateur de niveau sur la bouteille. Formule concentrée.

- Volume (l) : 2

**929244**



#### Superinse 1 l FIAMMA

Additif à verser dans le réservoir supérieur. Parfumé, ayant un effet anti-bactéries et anti-moisissure.

- Volume (l) : 1

**923389**



#### Super Kem sachet FIAMMA

Boîte de 15 doses d'additifs. Parfum essence de pin.

- Volume (cl) : 30

**933894**



#### Fiamma Soft FIAMMA

Spécialement conçu pour les toilettes portables et à cassette. Se désintègre rapidement.

- 300 g

**926894**



#### Solbio Original 1,6 l

Additif 100% biologique, naturel et vegan. Multi-usages : réservoir à matières, de chasse, d'eaux usées et produit d'auto-purification très efficace. Odeur naturelle (Eucalyptus, Menthe et Pin). Évite les odeurs indésirables, désagrège les résidus et le papier hygiénique pour vider facilement le réservoir.

- Volume (l) : 1,6

**15943058**



## Salle de bain | Lavabos

### Lavabo en PST thermoformée



	Référence	Désignation	Matière	Longueur (mm)	Largeur (mm)	Profondeur (mm)	Poids
1	921125	Lavabo de face rabattable	PS	520	325	125	1,2 kg
2	917015	Vasque blanche à encastrer	PS	330	480	131	500 g
3	919103	Lavabo blanc	PS	390	300	115	450 g
4	15944579	Lavabo de face en polystyrène blanc	Polyester	466	293	120	405 g
5	907632	Lavabo d'angle blanc 330 x 330 mm	PS	330	330	115	440 g
6	915152	Lavabo d'angle blanc 420 x 420 mm	PST thermoformée	420	420	118	700 g
7	924747	Lavabo Thermoform 820x300 mm	PST thermoformée	820	300	170	1 kg
8	924748	Lavabo Thermoform 650x340 mm	PST thermoformée	650	340	150	900 g
9	15937390	Lavabo d'angle blanc 400 x 400 mm	PST thermoformée	400	400	145	250 g
10	911727	Évier sans égouttoir	PS	380	280	120	500 g
11	907614	Évier avec égouttoir	PS	600	340	135	975 g





## Salle de bain | Receveurs de douche

### Bacs à douche en PS thermoformé

Prévoir bouchon Ø 25 mm.



Référence	908703	917020	924253	924254	924256	915220
Modèle	Chantal 590	Bac 600	Thermoform 665	Thermoform 725	Thermoform 910	BA 109
Longueur hors-tout (cm)	590	600	665	725	910	830
Largeur hors-tout (mm)	510	600	665	680	820	670
Longueur encastrement (mm)	510	560	500	650	845	-
Largeur encastrement (mm)	430	560	500	610	750	-
Hauteur (mm)	60	60	80	50	50	55
Perçage bonde	Central	Angle	Angle	Angle	Angle	Angle
Poids	645 g	5,0 kg	1,3 kg	2,0 kg	1,6 kg	2,0 kg

## Salle de bain | Accessoires de salle de bain

Miroirs acryliques fournis avec adhésif

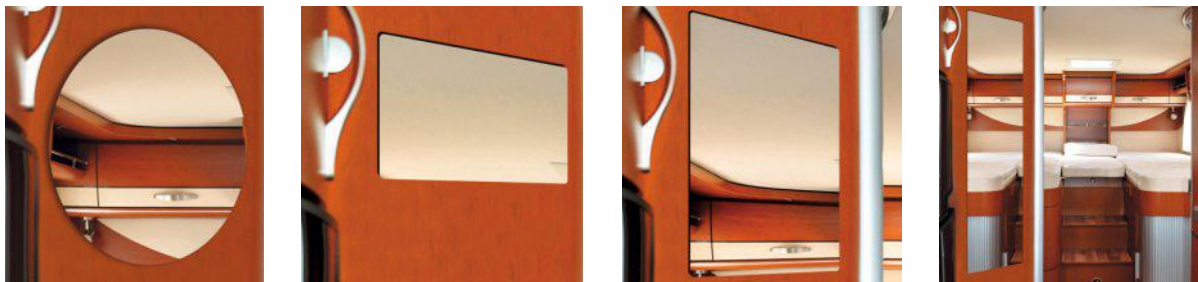

	Référence	Longueur (cm)	Largeur (cm)	Ø (cm)
1	15936060	-	-	25
2	15936061	28	24	-
3	15936062	40	30	-
4	15936063	95	35	-

### Sèche-cheveux repliable

Mini sèche-cheveux pouvant se brancher sur l'allume-cigare, si l'alimentation est en fils de grosse section.

- Alimentation : 12 V
- Puissance nominale (W) : 180
- Longueur câble (m) : 2
- 375 g

916201



NEW

### Fer à lisser

Lisseur ultra compact à brancher sur la prise allume-cigare du véhicule.

- Alimentation : 12 V
- Puissance nominale (W) : 18
- Longueur câble (m) : 1,4

15945607





## Salle de bain | Accessoires de salle de bain

### Porte-serviette à ventouse

- Charge maxi (kg) : 2
- Largeur (cm) : 18
- Hauteur (cm) : 10
- Couleur : Blanc

15944582

- Couleur : Gris

15944583



### Pot à ventouse

- Charge maxi (kg) : 4
- Largeur (cm) : 10,9
- Hauteur (cm) : 11,3
- 200 g
- Couleur : Blanc

15944584

- Couleur : Gris

15944585



### Panier de rangement à ventouses blanc

- Charge maxi (kg) : 6
- Longueur (cm) : 26,0
- Largeur (cm) : 10,8
- Hauteur (cm) : 11,9
- 440 g
- Couleur : Blanc

15944586

- Couleur : Gris

15944587



### Étagère à ventouses

- Charge maxi (kg) : 8
- Longueur (cm) : 21
- Largeur (cm) : 16
- 1,0 kg
- Couleur : Blanc

15944588

- Couleur : Gris

15944589



Gamme chromée de qualité et au design soigné. Fixation par vis.



	Référence	Désignation
1	933489	Barre porte serviette 45 cm
2	933490	Porte-papier WC
3	933493	Crochet porte-serviettes
4	933494	Porte verre + verre
5	933495	Porte savon



### Distributeur de savon simple FIAMMA

Distributeur de 200 ml.

- Longueur (cm) : 8
- Largeur (cm) : 5,5
- Hauteur (cm) : 15
- Couleur : Chrome

931606



### Distributeur de savon

Distribue le savon en mousse. Fixation avec ventouse.

- Hauteur (cm) : 21
- Couleur : Noir

15936780



Pose et dépose facile

### Ventouse avec crochet

Crochet multi-usages pour accrocher torchons, serviettes

927711



### Kit crochet à ventouse

Lot de 2 crochets, se fixe rapidement et simplement, repositionnable à volonté.

15936637



Avec indicateurs de sécurité signalant si la poignée offre suffisamment d'adhérence.



### Trousse de toilette CAMPER VAN

- Longueur (cm) : 30
- Hauteur (cm) : 15
- Profondeur (cm) : 12
- Couleur : Bleu

15944590

- Couleur : Rouge

15944591

### Poignée murale à ventouses

Prévue pour une recherche d'équilibre du corps, cette poignée murale à ventouses offre une résistance jusqu'à 30 kg. Fixation facile sur toute surface lisse, en appuyant sur les ventouses puis en verrouillant les clips.

• 265 g

15941711





## Robinets sanitaires / cuisine | Robinets avec contacteur

Les robinets à contacteurs sont prévus pour être raccordés à des tuyaux plastique souples de Ø 10 ou 12 mm. Robustes et précis, ils peuvent s'installer avec tous types de pompes y compris des pompes puissantes. Si votre circuit d'eau n'est pas équipé d'une pompe à membrane, prévoyez les robinets avec contacteur. Le mouvement du robinet agit non seulement sur l'ouverture du circuit d'eau mais aussi sur un contact intégré qui commande directement le moteur de la pompe. Avec bec verseur rabattable. Entrée pour tuyau de Ø 10 ou 12 mm. Peut se fixer sur plateau : ép. 20 mm.



Comet

### Robinet à contacteur blanc COMET

- Couleur : Blanc **924154**
- Couleur : Beige **924155**
- Couleur : Gris **924156**
- Couleur : Marron **924157**

### Robinet à contacteur 2002 REICH

- Bec rabattable : Oui
- Filetage (") : Ø 20 mm  
longueur 24 mm
- Ø raccordement tuyau (mm) : 10/12
- Couleur : Blanc **921169**
- Couleur : Chrome **921168**



### Robinet à contacteur en céramique métalisé REICH

- Robinet avec bec rabattable et bague en céramique.
- Bec rabattable : Oui
- Filetage (") : Ø20 mm  
longueur 28 mm
- Longueur du bec (mm) : 280
- Ø raccordement tuyau (mm) : 10/12 **921172**



REICH

### Robinet à contacteur blanc

- Robinet équipé de joints céramique assurant précision et longévité. Bec verseur rabattable et orientable.
- Bec rabattable : Oui
  - Pression max (bar) : 10
  - Filetage (") : Ø 20 mm  
longueur 25 mm
  - Longueur du bec (mm) : 240
  - Ø raccordement tuyau (mm) : 10/12
  - Couleur : Blanc **917047**



### Mélangeur à contacteur blanc

- Bec rabattable : Oui
- Pression max (bar) : 10
- Longueur (mm) : 25
- Ø (mm) : 20
- Filetage (") : Ø 20 mm  
longueur 25 mm
- Ø raccordement tuyau (mm) : 10/12
- Raccord(s) : 3/8
- Couleur : Blanc **917048**



### Robinet à contacteur nickelé COMET

- Bec verseur pivotant et rabattable. Type de montage Sterckeman.
- Bec rabattable : Oui
  - Couleur : Nickel **15937406**



Comet

### Robinet mitigeur série 2005 chromé REICH

- Type de montage : Hymer, Kip.
- Bec rabattable : Non
  - Hauteur repliée (mm) : 40
  - Longueur du bec (mm) : 130
  - Couleur : Chrome **15937378**



REICH



## Robinets sanitaires / cuisine | Robinets avec contacteur



### Mitigeur céramique de luxe REICH

- Bec rabattable : Oui
- Pression max (bar) : 3
- Hauteur (mm) : 40
- Epaisseur de panneau max (mm) : 12
- Ø de perçage (mm) : 27
- Ø raccordement tuyau (mm) : 10/12
- Longueur du bec (mm) : 120
- Couleur : Chrome

**926307B**

- Couleur : Nickel mat
- 921174**



### Mitigeur 2002 REICH

- Bec rabattable : Oui
- Filetage (") : Ø 26 mm longueur 28 mm
- Ø raccordement tuyau (mm) : 10/12
- Couleur : Blanc

**921171**

- Couleur : Chrome
- 921170**



### Mitigeur céramique Trend A REICH

- Type de montage : Adria, Hobby, Hymer.
- Bec rabattable : Non
  - Pression max (bar) : 3
  - Hauteur repliée (mm) : 40
  - Epaisseur de panneau max (mm) : 30

**15937381**



### Robinet mitigeur REICH

- Bec rabattable : Oui
- Pression max (bar) : 3
- Hauteur (mm) : 40
- Epaisseur de panneau max (mm) : 16
- Ø de perçage (mm) : 39
- Longueur du bec (mm) : 120
- Ø raccordement tuyau (mm) : 10/12
- Couleur : Chrome

**15944593**



### Robinet mitigeur Style 2000 REICH

- Robinet avec contacteur 12V - 4A, pour montage sous tablette.
- Bec rabattable : Non
  - Pression max (bar) : 5
  - Profondeur encastrement (mm) : 90
  - Epaisseur de panneau max (mm) : 20
  - Ø de perçage (mm) : 20
  - Raccord(s) : 1/2" (15x21)

**15944594**



### Mitigeur céramique REICH

Avec cartouche céramique. Type de montage : Hobby, Tabbert, Bürstner, Kabe.

- Bec rabattable : Non
- Pression max (bar) : 6
- Hauteur (mm) : 100
- Epaisseur de panneau max (mm) : 22
- Longueur du bec (mm) : 150
- 260 g

**15937385**



### Mitigeur chrome 27 mm REICH

- Bec rabattable : Non
- Pression max (bar) : 6
- Hauteur (mm) : 315
- Raccord(s) : 10/12
- 360 g

**15935698**



### Robinet mitigeur Florenz COMET

- Bec rabattable : Oui
- Pression max (bar) : 3
- Hauteur (mm) : 40
- Ø de perçage (mm) : 33
- Longueur du bec (mm) : 170
- Ø raccordement tuyau (mm) : 10/12
- Couleur : Chrome
- 255 g

**15944595**



### Robinet mitigeur Sienna COMET

- Bec rabattable : Oui
- Pression max (bar) : 3
- Hauteur (mm) : 40
- Ø de perçage (mm) : 33
- Longueur du bec (mm) : 170
- Ø raccordement tuyau (mm) : 10/12
- 235 g

**15944596**





## Robinets sanitaires / cuisine | Robinets avec contacteur



### Robinet mitigeur London COMET

Robinet avec contacteur 12 V - 3 A. Bec rabattable.

- Bec rabattable : Oui
  - Pression max (bar) : 1,5
  - Hauteur (mm) : 40
  - Ø de perçage (mm) : 27
  - Ø raccordement tuyau (mm) : 10/12
  - Couleur : Blanc
  - Couleur : Gris
- 15944598**                      **15944599**



### Robinet mitigeur Windsor COMET

- Bec rabattable : Oui
  - Hauteur (mm) : 38
  - Ø de perçage (mm) : 17
  - Longueur du bec (mm) : 145
  - Ø raccordement tuyau (mm) : 10/12
  - Couleur : Blanc
  - Couleur : Beige
  - Couleur : Gris
- 15944554B**                      **15944600**                      **15944555B**



### Robinet mitigeur rabattable

- Bec rabattable : Oui
  - Ø de perçage (mm) : 20
  - Ø raccordement tuyau (mm) : 8/10
  - Couleur : Blanc
  - Couleur : Marron
- 15944556B**                      **15944557B**



### Robinet mitigeur blanc

- Permet un réglage très précis du débit et de la température.
- Bec rabattable : Non
  - Pression max (bar) : 5
  - Filetage (") : Ø20 mm longueur 25 mm
  - Ø raccordement tuyau (mm) : 10
  - Contacteur : Non
  - Contacteur : Oui
- 917054**                      **917049**

## Robinets sanitaires / cuisine | Robinets mitigeurs salle de bains et cuisine

**i** Il est conseillé d'utiliser les robinets avec une pompe de 10 l/min d'une pression de 2,8 bar



### Robinet mitigeur orientable chrome

Mitigeur livré avec une paire de flexibles d'alimentation en inox équipés de raccords à joints intégrés et un kit de fixation. Cartouche céramique Ø 35 mm.

- Bec rabattable : Oui
  - Contacteur : Non
  - Hauteur (mm) : 340
  - Hauteur repliée (mm) : 140
  - Raccord(s) : F 3/8"
  - Matière : Métal
  - Couleur : Chrome
  - 2,0 kg
- 15944601**



### Robinet mitigeur orientable bec amovible

Mitigeur d'évier à bec mobile livré avec une paire de flexibles d'alimentation en inox équipés de raccords à joints intégrés et un kit de fixation. Cartouche céramique Ø 40 mm.

- Bec rabattable : Non
  - Contacteur : Non
  - Raccord(s) : F 3/8"
  - Matière : Métal
  - Couleur : Chrome
  - 1,6 kg
- 15944602**



## Robinetts sanitaires / cuisine | Robinets mitigeurs salle de bains et cuisine



Livré avec une paire de flexibles d'alimentation en inox équipés de raccords F 3/8 à joints filtre et un kit de fixation. Cartouche céramique Ø 35 mm. En métal finitions chromées.



Design classique



Design moderne



Design classique



Design moderne

### Robinet mitigeur orientable bec long HTD

Bec de 200 mm.

- Version : Classique
- 1,1 kg

**15942281**

- Version : Moderne
- 935 g

**15942282**

### Robinet mitigeur orientable bec court HTD

Bec de 150 mm.

- Version : Classique
- 795 g

**925698**

- Version : Moderne
- 800 g

**15942280**



Design classique



Design moderne

### Robinet mitigeur de douche HTD

Mitigeur de douche équipé d'un raccord M 3/8 pour flexible F 3/8. Livré avec une paire de flexibles d'alimentation en inox équipés de raccords F 3/8 à joints filtre et un kit de fixation. Cartouche céramique Ø 35 mm. En métal, finitions chromées.

- Version : Classique
- 740 g

**15942283**

- Version : Moderne
- 800 g

**15942284**



### Robinet mitigeur fixe HTD

Mitigeur haut fixe. Idéal pour un montage avec vasque. Hauteur sous bec de 145 mm. Livré avec une paire de flexibles d'alimentation en inox équipés de raccords à joints filtre et un kit de fixation. Cartouche céramique Ø 35 mm. En métal finitions chromées.

- Version : Moderne
- 800 g

**15942279**

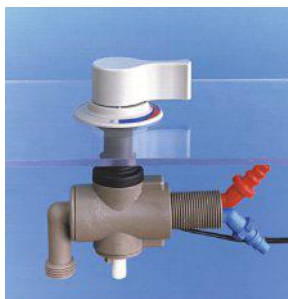

### Robinet mitigeur Mono-Mix REICH

Robinet avec contacteur 12 V-4 A. À compléter avec les douchettes réf. : 921182 ou 921183.

- Bec rabattable : Non
- Contacteur : Oui
- Pression max (bar) : 5
- Profondeur encastrement (mm) : 110
- Epaisseur de panneau max (mm) : 30
- Ø de perçage (mm) : 20
- Filetage (") : 1/2" (15 x 21)
- Ø raccordement tuyau (mm) : 10/12
- Couleur : Blanc
- 235 g

**921180B**

- Couleur : Chrome

**921181**



### Robinet série 2000 A - REICH

- Bec rabattable : Non
- Contacteur : Non
- Profondeur encastrement (mm) : 90
- Epaisseur de panneau max (mm) : 20
- Ø de perçage (mm) : 20
- Raccord(s) : 1/2" (15 x 21)
- Couleur : Nickel

**15937379**

- Couleur : Blanc

**15937380**



## Robinetts sanitaires / cuisine | Robinets mitigeurs salle de bains et cuisine



### Mitigeur céramique Twist REICH

Avec cartouche céramique.

- Bec rabattable : Non
- Contacteur : Non
- Pression max (bar) : 3
- Longueur du bec (mm) : 120
- Hauteur repliée (mm) : 39
- Ø de perçage (mm) : 39
- Ø raccordement tuyau (mm) : 10/12
- 240 g

15937387



### Mitigeur Trend E chromé REICH

Avec cartouche céramique et contacteur étanche. Montage sur raccords rapides ou têtes Ø 10/12 mm.

- Bec rabattable : Non
- Contacteur : Non
- Pression max (bar) : 6
- Hauteur (mm) : 134
- Ø raccordement tuyau (mm) : 10/12
- 300 g

15935699



### Mitigeur douche Trend REICH

Avec cartouche céramique et contacteur étanche IP67.

- Bec rabattable : Non
- Contacteur : Non
- Hauteur (mm) : 134
- Epaisseur de panneau max (mm) : 30
- Ø de perçage (mm) : 33
- Raccord(s) : 3/8" (12 x 17)
- Couleur : Chrome
- 260 g

15937384



### Mitigeur céramique Twist REICH

Avec cartouche céramique et contacteur étanche IP67.

- Bec rabattable : Non
- Contacteur : Non
- Hauteur (mm) : 40
- Epaisseur de panneau max (mm) : 27
- Ø de perçage (mm) : 39
- Raccord(s) : 3/8" (12 x 17)
- Couleur : Chrome

15937386



### Mitigeur Concept E REICH

Avec cartouche céramique et contacteur étanche IP67. Type de montage : Hymer, Rapido, Pilote.

- Bec rabattable : Non
- Contacteur : Non
- Pression max (bar) : 6
- Longueur du bec (mm) : 179
- Hauteur (mm) : 156
- Epaisseur de panneau max (mm) : 20
- Ø de perçage (mm) : 33
- Couleur : Chrome
- 360 g

15937382



### Mitigeur Concept S REICH

Avec cartouche céramique et contacteur étanche IP67. Type de montage : Hymer, Rapido, Pilote.

- Bec rabattable : Non
- Contacteur : Non
- Pression max (bar) : 6
- Longueur du bec (mm) : 153
- Hauteur (mm) : 118
- Epaisseur de panneau max (mm) : 20
- Ø de perçage (mm) : 33
- Couleur : Chrome
- 360 g

15937383



### Mitigeur AC539 COMET

Spécialement conçu pour les éviers avec couvercle Smev.

- Bec rabattable : Non
- Contacteur : Non
- Longueur du bec (mm) : 190
- Hauteur repliée (mm) : 40
- Ø de perçage (mm) : 40
- Ø raccordement tuyau (mm) : 10/12
- Matière : Plastique

15934448

### Mitigeur Roma couleur métal COMET

Robinet pivotant.

- Bec rabattable : Non
- Contacteur : Oui
- Longueur du bec (mm) : 220
- Ø de perçage (mm) : 35
- Raccord(s) : Embouts cannelés
- Ø raccordement tuyau (mm) : 10/12
- Matière : Plastique
- Couleur : Métallisé
- 350 g

924767



### Mitigeur d'évier

Mitigeur chromé d'évier à bec orientable et cartouche céramique. Livré avec raccords flexibles. Sans contacteur.

- Bec rabattable : Non
- Contacteur : Non
- 1,0 kg

15935684



### Mitigeur Athéna

Mitigeurs à bec verseur orientable. Avec cartouche céramique.

- Bec rabattable : Non
- Contacteur : Non
- Longueur du bec (mm) : 230
- Epaisseur de panneau max (mm) : 30
- Raccord(s) : 3/8"
- Couleur : Chrome
- 690 g

916611



### Robinet mitigeur de douche Minimalist

Mitigeur de douche équipé d'un flexible avec raccord F 15/1. Le raccordement du flexible de douche se fait sous le mitigeur. Livré avec une paire de flexibles d'alimentation en inox équipés de raccords F 3/8 à joints intégrés et un kit de fixation. Cartouche céramique Ø 35 mm. Manette au design classique.

- Bec rabattable : Non
- Contacteur : Non
- Matière : Métal
- Couleur : Chrome
- 780 g

15944604





## Robinetts sanitaires / cuisine | Robinets à bec rabattable faible encombrement



### Robinet rabattable simple

Robinet avec bec rabattable. Très faible encombrement (39 mm). Idéal pour les éviers avec couvercle.

- Hauteur repliée (mm) : 39
- Ø raccordement tuyau (mm) : 10/12
- Raccord(s) : Ø 3/8"
- 550 g

**922375**



### Robinet rabattable mélangeur

Robinet avec bec rabattable. Très faible encombrement (39 mm). Idéal pour les éviers avec couvercle.

- Hauteur repliée (mm) : 39
- Ø raccordement tuyau (mm) : 10/12
- Raccord(s) : 3/8"
- 1,0 kg

**922376**



### Robinet rabattable mitigeur

Avec cartouche céramique Ø 25 mm. Permet l'installation d'un couvercle d'évier.

- Ø (mm) : 30
- Raccord(s) : 3/8"
- 700 g

**927040**



### Mélangeur Hera

Mélangeurs métalliques à fermeture du type domestique. Idéal lavabo d'angle.

- Ø raccordement tuyau (mm) : 10/12
- Raccord(s) : 3/8"
- 670 g

**918172**



### Robinet bec verseur blanc

Robinet avec bec rabattable et orientable sans contacteur.

- Filetage (") : Ø 20 mm longueur 25 mm
- Ø raccordement tuyau (mm) : 10
- Raccord(s) : 3/8"

**917046**



### Robinet inclinable chrome

Robinet avec bec verseur inclinable. Très faible encombrement.

- Hauteur repliée (mm) : 180
- Ø raccordement tuyau (mm) : 10/12
- Raccord(s) : 3/8"
- 250 g

**911998**

## Robinetts sanitaires / cuisine | Robinets mitigeurs douche/douchette



*Design classique*



*Design moderne*

### Ensemble douchette et mitigeur HTD

Mitigeur équipé d'une douchette bi-jets et d'un flexible de 1,50 m. Livré avec une paire de flexibles d'alimentation en inox équipés de raccords F 3/8 à joints filtre et un kit de fixation. Cartouche céramique Ø 35 mm.

- Version : Classique
- 1,5 kg
- Version : Moderne
- 1,6 kg

**927037**

**15942276**

### ACCESSOIRES

#### Douchette Luxe

Bi-jet avec système anticalcaire. Pour raccord femelle 1/2".

- Filetage (") : 1/2"
- Couleur : Chrome

**929947**







## Robinets sanitaires / cuisine | Robinets mitigeurs douche/douchette

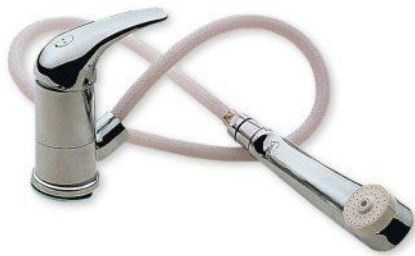

### Ensemble douchette et mitigeur Roma COMET

Flexible d'1,5 m intégré.

- Hauteur (mm) : 150
- Ø de perçage (mm) : 35
- Longueur du bec (mm) : 220
- Ø raccordement tuyau (mm) : 10/12
- Couleur : Chrome
- Contacteur : Non
- 600 g

**924768**

- Contacteur : Oui
- 620 g

**15944605**



### Ensemble douchette et mitigeur

Douchette à commande manuelle et flexible de 1,5 m.

- Bec rabattable : Non
- Contacteur : Non
- 1,1 kg

**15935689**



### Ensemble douchette et mitigeur encastrable

Mitigeur à douchette encastrable, idéal pour les petits espaces. Livré avec une paire de flexibles d'alimentation inox M3/8, un flexible intermédiaire M3/8, un flexible nylon F3/8 - M15/1, une douchette, un support de douchette pour tablette. Cartouche céramique Ø 25 mm.

- 900 g

**913015**

### ACCESSOIRES



#### Douchette Asia - Blanc

- Filetage (") : 1/2"
- Version : Sans coude

**918357B**

- Filetage (") : 1/2"
- Version : Avec coude

**918356B**



#### Douchette Asia - Chromé

- Filetage (") : 1/2"
- Version : Sans coude

**15944606**

- Filetage (") : 1/2"
- Version : Avec coude

**15944607**



### Ensemble douchette et mitigeur avec cartouche céramique couleur métal REICH

Cartouche céramique et contacteur étanche IP67 équipé d'une douchette extractible longueur 165 mm sur flexible longueur 1500 mm position normale et douche.

- Bec rabattable : Non
- Contacteur : Non
- Couleur : Métallisé
- 890 g

**921178**

### ACCESSOIRES



#### Douchette seule chromée REICH

- Pour réf. : 921178.
- Couleur : Chrome

**15943490**





## Robinets sanitaires / cuisine | Douchettes



### Ensemble douchette + support + flexible

Kit comprenant une douchette en ABS avec son support mural et son flexible de 120 cm. Hauteur de la douchette : 129 cm.

- Filetage (") : 1/2"
- Longueur flexible (m) : 1,2
- Couleur : Blanc

**15939387**

- Couleur : Chrome

**15939388**



### Douchette ABS

Pour ensemble douchette réf. 15939387.

- Filetage (") : M 1/2"
- Couleur : Blanc

**15939389**

- Couleur : Chrome

**15939390**

### Douchette Duett + flexible - Blanc REICH

Douchette avec jet réglable 3 positions et rosace de montage.

Livré avec flexible de 1,5 m et écrou de raccordement de 1/2".

- Couleur : Blanc
- 330 g

**921182**



### Douchette Duett + flexible - Chromé REICH

Douchette avec jet réglable 3 positions et rosace de montage. Livré avec flexible de 1,5 m et écrou de raccordement de 1/2".

- Couleur : Chrome
- 320 g

**921183**



### Douchette + flexible

- Filetage (") : 3/8"
- Longueur flexible (m) : 2,5
- 270 g

**912008**



### Douchette + flexible pour lavabo

Se raccorde sur tout robinet.

- Longueur flexible (m) : 1,15

**923752**



### Douchette + flexible pour mitigeur

Douchette livrée avec flexible, passe-plateau et fixe-paroi.

- 380 g

**917056**



### Douchette Oasi sans coude

Douchette sans coude.

- Filetage (") : 1/2"
- Couleur : Blanc
- 300 g

**15944608**



### Douchette Oasi avec coude

Douchette avec coude.

- Filetage (") : 1/2"
- Couleur : Blanc
- 300 g

**15944609**



### Douchette GIOVE SHUT - Blanc

- Couleur : Blanc

**15935691**



## Robineets sanitaires / cuisine | Douchettes

### Barre de douche + douchette

Douchette ABS chromé et flexible de 1,5 m.  
 • Filetage (") : 1/2"  
 • Longueur flexible (m) : 1,5  
 • Couleur : Chrome  
 • 505 g  
**15935687**



### Douchette Charisma REICH

Livrée avec clip de fixation et contact manuel.  
 • Filetage (") : 1/2"  
 • Couleur : Chrome  
**15938567**



### Douchette Cometa

Douchette mono-jet avec système anticalcaire.  
 • Filetage (") : 1/2"  
 • Couleur : Chrome  
**15934505B**



### Douchette seule noire

• Couleur : Noir  
**912307**



### Douchette chromée

• Couleur : Chrome  
**15935692**

### Douchette design ABS - Chromé

• Couleur : Chrome  
**15935690**



### Douchette KEHRA HTD

• Filetage (") : 1/2"  
 • Hauteur (mm) : 245  
 • Largeur (mm) : 80  
 • Longueur (mm) : 50  
 • Couleur : Acier chromé  
**15942278**



### Douchette flexible pour robinet

Véritable prolongement de robinet flexible, elle se règle de 2 manières possibles : jet sous pression ou douche. Fournie avec adaptateur pour filetage intérieur et joint.  
**15941708**

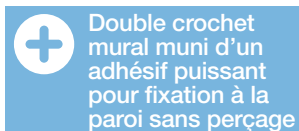

### Douchette pour lavabo à fixation rapide

Pratique, cette douchette au design moderne permet de rincer ses cheveux sans difficulté dans le lavabo.  
 • 420 g  
**15941709**



## ACCESSOIRES



### Support de douchette droit

Support droit pour douchette, compatible avec les flexibles équipés d'un raccord femelle 1/2C.  
 • Longueur (mm) : 52  
 • Ø (mm) : 33  
**15944610**



### Support de douchette coudé

Support coudé pour douchette, compatible avec les flexibles équipés d'un raccord femelle 1/2C.  
 • Longueur (mm) : 110  
 • Ø (mm) : 33  
**15944611**



Socle encastrable avec couvercle. Flexible de 1,5 m. Douchette avec commande manuelle. Raccords cuivre avec ouverture automatique du circuit d'eau à l'emboîtement du flexible. Résiste à la pression des pompes à membranes automatiques. Système robuste et fonctionnel.



### Boîtier de raccordement eau + douchette - REICH

- Longueur flexible (m) : 1,5
- Longueur (mm) : 96
- Largeur (mm) : 90
- 435 g
- Couleur : Marron
- Couleur : Blanc cassé
- Couleur : Noir

**916028**

**919404**

**15943510**

### Boîtier de raccordement eau + douchette - REICH

- Longueur flexible (m) : 1,5
- Longueur (mm) : 96
- Largeur (mm) : 90
- Couleur : Blanc
- Ø de perçage (mm) : 60
- 470 g

**15944612**

Socle encastrable avec couvercle, douchette avec commande manuelle et flexible de 1,5 m. Interrupteur de commande de pompe. Le flexible et la douchette restent montés et coulissent à l'intérieur après utilisation.



### Douchette extérieure Olympia blanche - REICH

- Longueur (mm) : 210
- Largeur (mm) : 88
- Couleur : Blanc
- Version : Sans serrure
- 450 g
- Version : Avec serrure
- 510 g

**921187**

**921188**

### ACCESSOIRES



### Douchette Charisma + flexible REICH

- Douchette + flexible 2 m.
- Couleur : Blanc
- 260 g

**921191**

### Douchette Olympia REICH

**924028**



### Douchette extérieure

Livree avec bouchon, raccords rapides. Flexible et douchette.

- 445 g

**15935685**



### Prise de douche extérieure REICH

Pour douchette, réf. : 916028 et 919404.  
**921068**



### Raccord sortie douchette en plastique COMET

**922416**



### Bec verseur télescopique

Bec orientable et télescopique.  
**931357B**



### Contacteur à pied COMET

Contacteur pour pompe non automatique.  
**15944558B**



## Robinetts sanitaires / cuisine | Accessoires de robinets et douchettes

### Cartouches céramiques de recharge



	Référence	Désignation
1	<b>15935693</b>	Cartouche céramique Ø 35 mm
2	<b>15935694</b>	Cartouche céramique Ø 35 mm
3	<b>927511B</b>	Cartouche de recharge céramique Vivia Ø 35 mm
4	<b>15935695</b>	Cartouche céramique Ø 40 mm
5	<b>15935696</b>	Cartouche céramique Ø 40 mm
6	<b>933975</b>	Cartouche de recharge céramique Vivia Ø 40 mm
7	<b>15944613</b>	Cartouche céramique 25
7	<b>15944614</b>	Cartouche céramique 28
8	<b>15944615</b>	Cartouche céramique 40CD

### Flexibles



Raccord  
femelle 1/2C



Raccord  
femelle 3/8



Raccord  
mâle 15/1

Référence	Spécificités	Longueur (m)	Raccord(s)
<b>15935911</b>	Chromé	1,5	Femelle 1/2C / Femelle 3/8"
<b>15935914B</b>	Chromé	1,5	Femelle 3/8" / Mâle 15/21
<b>15935915</b>	Chromé	1,5	Femelle 1/2C / Mâle 15/21
<b>912306</b>	Chromé	1,5	Femelle 3/8" / Mâle 3/8"
<b>15935912B</b>	Chromé	2	Femelle 1/2C / Femelle 3/8"
<b>15935913</b>	Chromé extensible	2	Femelle 1/2C / Femelle 1/2
<b>15944565B</b>	Chromé	1,5	Femelle 1/2C (15x21) / Femelle 3/8C (12 x 17)
<b>932858</b>	Nylon gris	1,5	Femelle 15/21 / Mâle 1/2C
<b>15946025</b>	Chromé	2	Femelle 1/2C / Mâle 15/1



## Réservoirs | Réservoirs mobiles eau propre

Jerrycan en plastique alimentaire. Permet le passage de la pompe immergée. Ø de remplissage 51 mm



	Référence	Contact alimentaire	Volume (l)	Longueur (mm)	Largeur (mm)	Hauteur (mm)	Ø entrée (mm)	Spécificités	Poids
1	914001	Oui	10	255	160	365	51	-	500 g
1	924114	Oui	15	280	185	405	51	-	620 g
1	914002	Oui	20	330	455	190	51	-	700 g
2	912186	Oui	10	255	160	365	51	Robinet	500 g
2	912187	Oui	20	330	185	455	51	Robinet	700 g
3	911975	Oui	35	380	240	465	51	Robinet	1,2 kg
4	15944616	Oui	16	280	170	415	51	-	840 g
5	15944617	Oui	19	165	270	415	51	-	685 g
6	921136	Oui	13	290	170	360	51	-	690 g
6	921137	Oui	16	280	170	410	51	-	730 g
6	921138	Oui	19	280	175	460	51	-	1,0 kg
7	921139	Oui	9	420	120	260	51	-	615 g
8	15937400	Oui	10	280	170	280	51	-	465 g
9	15937401	Oui	13	270	150	380	51	-	650 g
10	15944619	Oui	14	350	275	165	-	-	575 g



### Jerrycan souple avec robinet 10L TRAVELLIFE

Jerrycan pliant avec poignée. Dispose d'un robinet, d'un bouchon et d'un bec verseur.

- Contact alimentaire : Oui
- Volume (l) : 10
- 230 g

15944786



00 Travellife



### Robinet COMET

Pour jerrycan, référence 15944619. 15944623

### Jerrycan pliable

Pliable. Avec poignée

- Contact alimentaire : Oui
- Volume (l) : 10
- Longueur (mm) : 280
- Largeur (mm) : 260
- Hauteur (mm) : 220

15944620

- Contact alimentaire : Oui
- Volume (l) : 15
- Longueur (mm) : 330
- Largeur (mm) : 320
- Hauteur (mm) : 220

15944621

- Contact alimentaire : Oui
- Volume (l) : 20
- Longueur (mm) : 370
- Largeur (mm) : 370
- Hauteur (mm) : 260

15944622





## Réservoirs | Réservoirs mobiles eau propre



### Réservoirs à roues en plastique alimentaire



#### Réservoir mobile eau propre Roll Tank 23 FIAMMA

Avec bouchon pour pompe immergée et poignée articulée pour le transport.

- Eau : Propre
- Contact alimentaire : Oui
- Volume (l) : 23
- Longueur (mm) : 500
- Largeur (mm) : 330
- Hauteur (mm) : 250
- 2,8 kg

**921133**

#### Kit réservoir Roll Tank 40 F + Bouchon et raccord d'eau FIAMMA

Sur roues à large Ø et avec poignée. Permet de transporter facilement l'eau lorsque la caravane ou le camping-car est à distance du point d'eau.

- Eau : Propre
- Contact alimentaire : Oui
- Volume (l) : 35
- Longueur (mm) : 810
- Largeur (mm) : 410
- Hauteur (mm) : 200
- 3,2 kg

**15944353**



### Réservoir à roues 30 l CHANTAL

Avec poignée de transport rabattable, 1 bouchon de Ø 40 et 1 bouchon de Ø 90 mm.

- Eau : Propre
- Volume (l) : 30
- Longueur (mm) : 565
- Largeur (mm) : 320
- Hauteur (mm) : 250
- 3,4 kg

**918350**

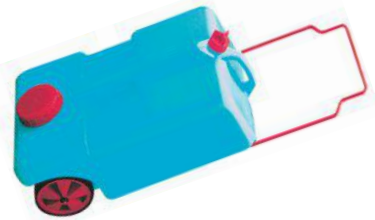

Fontaines murales en plastique alimentaire rotomoulé avec robinet. À placer au dessus de l'évier ou du lavabo.



#### Réservoir fontaine murale 15 l

- Eau : Propre
- Contact alimentaire : Oui
- Volume (l) : 15
- Longueur (mm) : 280
- Largeur (mm) : 150
- Hauteur (mm) : 550
- 2,0 kg

**927506**

#### Fontaine murale 12 l

- Eau : Propre
- Volume (l) : 12
- Longueur (mm) : 270
- Largeur (mm) : 140
- Hauteur (mm) : 480
- 1,6 kg

**920578**



## Réservoirs | Réservoirs fixes eau propre

Réservoir en polyéthylène livré avec bouchon de visite Ø 120 mm avec joints. Les entrées d'eau Ø 40 mm sont moulées dans la paroi.

Référence	Volume (l)	Longueur (mm)	Largeur (mm)	Hauteur (mm)	Poids
<b>932835</b>	50	489	290	380	7,4 kg
<b>933179</b>	100	750	400	350	5,2 kg
<b>928568</b>	100	800	500	300	7,2 kg



#### Réservoir fixe eau propre 40 l

Réservoir plat à loger sous double plancher ou sous estrade, avec 3 manchons moulés, de Ø 25 mm. Coloris blanc.

- Volume (l) : 40
- Ø (mm) : 25
- Longueur (mm) : 990
- Largeur (mm) : 400
- Hauteur (mm) : 100
- 5,5 kg

**915046**

#### Réservoir fixe eau propre 43 l

Livré avec trappe de visite et tubulure de 40 mm non percée. Bouchon rouge.

- Volume (l) : 43
- Longueur (mm) : 700
- Largeur (mm) : 300
- Hauteur (mm) : 220
- 3,0 kg

**932837**



## Réservoirs | Réservoirs fixes eau propre

### Réservoirs fixes pour Ford Transit



#### Réservoir fixe eau propre 100 l

Équipé de trappe de visite et de tubulure non percées. Montage sous la banquette passager, forme spéciale pour la fixation de la ceinture de sécurité.

- Volume (l) : 100
- Longueur (mm) : 705
- Largeur (mm) : 495
- Hauteur (mm) : 340
- 7,1 kg

932842

### Réservoirs fixes pour Ducato / Boxer / Jumper



#### Réservoir fixe eau propre 111 l

Pour un montage sous banquette, forme spéciale pour la fixation de la ceinture de sécurité, équipé de 2 trappes de visites et de tubulures non percées. Avec 1 entrée percée Ø 40 mm, et 2 entrées percées Ø 20 mm.

- Volume (l) : 111
- Nombre d'entrées : 3
- Longueur (mm) : 840
- Largeur (mm) : 500
- Hauteur (mm) : 340
- 6,8 kg

932840

### Tank 70 FIAMMA

Réservoir en matière plastique alimentaire de coloris bleu. Livré complet avec vis de fixation et raccords de départ d'eau. Manchon Ø 40 mm pour arrivée de remplissage. Grand bouchon/trappe de visite.

- Volume (l) : 70
- Ø entrée (mm) : 38
- Ø sortie (mm) : 13
- Longueur (mm) : 700
- Largeur (mm) : 470
- Hauteur (mm) : 240
- 4,4 kg

15943340



FIAMMA  
home is everywhere

## Réservoirs | Réservoirs mobiles eaux usées

FIAMMA  
home is everywhere



#### Réservoir mobile eaux usées Roll Tank 23 FIAMMA

Réservoir à roulettes avec bouchon pour pompe immergée et poignée articulée pour le transport.

- Volume (l) : 23
- Longueur (mm) : 500
- Largeur (mm) : 330
- Hauteur (mm) : 250
- 2,4 kg

921134

#### Réservoir mobile eaux usées Roll Tank 40 W FIAMMA

Réservoir à roulettes de grand diamètre, avec indicateur de niveau et vanne à évent. Livré avec raccord à baïonnette pour la vidange.

- Volume (l) : 40
- Longueur (mm) : 810
- Longueur 2 (mm) : 410
- Largeur (mm) : 410
- Hauteur (mm) : 200
- 3,9 kg

15943341



#### Réservoir mobile eaux usées avec poignée COMET

- Eau : Grise
- Volume (l) : 19
- Longueur (mm) : 475
- Largeur (mm) : 280
- Hauteur (mm) : 170
- 740 g

15944624

## ACCESSOIRES



#### Quick connection W FIAMMA

Adaptateur permettant de transformer l'embout fileté en embout à baïonnette pour relier facilement le Sanitary Flex au Tank 23 l.

- 400 g

15937375



#### Kit Sanitary Flex FIAMMA

Tube flexible extensible jusqu'à 3 m, qui permet de raccorder le réservoir fixe du véhicule au réservoir portable. Livré avec deux raccords et deux colliers en inox pour relier le tube aux Roll Tank 40 l. et Quick Connection W FIAMMA.

- 400 g

15936884





## Réservoirs | Réservoirs fixes eaux usées

Réservoirs pour eaux usées en polyéthylène rotomoulé avec cloison antirotulis.

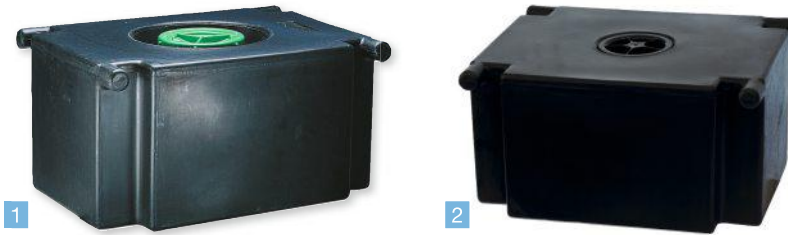

	Référence	Volume (l)	Nombre d'entrées	Longueur (mm)	Largeur (mm)	Hauteur (mm)	Ø entrée (mm)	Poids
1	910843	32	4	730	310	160	40	3,7 kg
1	910993	65	4	580	480	300	40	5,0 kg
1	907584	70	4	950	470	180	40	6,2 kg
2	910500	75	4	900	360	270	40	5,7 kg
2	910994	98	4	950	470	260	40	6,0 kg



	Référence	Volume (l)	Longueur (mm)	Largeur (mm)	Hauteur (mm)	Ø entrée (mm)	Poids
1	915043	30	580	580	140	40	3,0 kg
1	928591	36	448	370	240	40	3,2 kg
1	910936	40	838	370	150	40	4,0 kg
1	911981	40	700	300	280	40	4,5 kg
1	911598	45	500	400	255	40	3,7 kg
1	911978	50	610	410	220	40	4,7 kg
2	915058	50	750	400	200	40	4,3 kg
2	917023	55	1080	300	200	40	5,7 kg
2	915048	55	499	400	300	40	4,7 kg
2	915050	60	550	400	300	40	5,0 kg
2	915059	60	798	400	200	40	4,0 kg
2	928569	70	700	450	200	40	6,7 kg
3	911979	80	560	450	360	40	6,3 kg
3	915052	80	700	400	300	40	5,2 kg
3	915061	80	1060	400	200	40	5,8 kg
3	915054	90	800	400	300	40	5,7 kg
3	917024	95	750	400	350	40	7,5 kg
3	919403	100	890	600	200	40	7,3 kg
3	917025	100	847	347	376	40	8,0 kg
3	920939	100	1298	440	180	40	8,5 kg



## Réservoirs | Réservoirs fixes eaux usées

### Réservoir fixe eaux usées 30 l

Réservoir pour eaux usées en polyéthylène rotomoulé. Se monte dans n'importe quelle position. Avec trappe de visite pour le montage des raccords et pour le nettoyage. Livré sans raccords. Avec 4 entrées d'eau Ø 25 mm et 2 sorties de vidange avec bouchons. Uniquement pour eaux usées.

- Volume (l) : 30
- Nombre d'entrées : 4
- Longueur (mm) : 750
- Largeur (mm) : 260
- Hauteur (mm) : 180
- Ø entrée (mm) : 25
- 3,5 kg

911064



### Réservoir fixe eaux usées 45 l

Se loge à l'intérieur du VW Transporter contre le capot arrière.

- Volume (l) : 45
- Longueur (mm) : 540
- Longueur 2 (mm) : 300
- Largeur (mm) : 420
- Hauteur (mm) : 300
- 3,7 kg

916461



### Réservoir fixe eaux usées 55 l

Se monte sous le plancher du VW T4 nouveau modèle, côté gauche entre les deux essieux.

- Volume (l) : 55
- Longueur (mm) : 1180
- Largeur (mm) : 235
- Hauteur (mm) : 235
- 4,7 kg

917000



### Réservoir fixe eaux usées 78 l

Se monte sous le plancher à l'arrière du véhicule.

- Volume (l) : 78
- Longueur (mm) : 1300
- Largeur (mm) : 370
- Hauteur (mm) : 180
- 7,4 kg

927507

### Réservoir fixe eaux usées 80 l

2 entrées filetées femelles, Ø 25 mm.

Réservoir grande capacité et plat permettant une installation sous estrade ou sous plancher. Bouchons bleu.

- Volume (l) : 80
- Nombre d'entrées : 2
- Ø entrée (mm) : 25
- Longueur (mm) : 1300
- Largeur (mm) : 500
- Hauteur (mm) : 140
- 8,2 kg

926511

### Réservoir fixe eaux usées 130 l

Réservoir pour eaux usées en polyéthylène rotomoulé. Avec trappe de visite pour le montage des raccords et pour le nettoyage. Avec cloison anti-roulis, bossage pour une vidange totale. Bouchon de visite Ø 130 mm et une entrée Ø 40 mm non percée.

- Volume (l) : 130
- Nombre d'entrées : 1
- Ø entrée (mm) : 40
- Longueur (mm) : 840
- Largeur (mm) : 550
- Hauteur (mm) : 300
- 8,5 kg

928572





## Réservoirs | Coupelles de remplissage

Pour tuyau de 40 mm. Coloris blanc.

### Conseil pour les coupelles

Les coupelles de remplissage sont indispensables pour le remplissage des réservoirs d'eau propre. Leur raccordement au réservoir est prévu en Ø 40 mm. Fixées à l'extérieur, il est conseillé de prévoir des coupelles avec bouchon à clés.



Référence	Désignation
1 911440	Coupelle avec bouchon à visser sans clé
2 907598	Coupelle de remplissage 31 bis à clé Ø 40 mm
3 910680	Coupelle de remplissage 32 à clé Ø 40 mm

Bouchon de remplacement	Référence
4	911441
5	911764



Référence	Désignation
1 913267	Coupelle courte à clé + bouchon Ø 40 mm - noir
2 925377	Coupelle courte à clé + bouchon Ø 40 mm - blanc
3 925376	Coupelle courte à clé + bouchon Ø 40 mm - gris



Référence	Désignation
1 915807	Coupelle courte Ø 40 mm - noir
2 926021	Coupelle courte Ø 40 mm - blanc

### Coupelle d'eau avec couvercle RAL 9010



Coupelle à eau à encastrer, verrouillage par aimant et tuyau d'évent Ø 10 mm. Prévoir bouchon.

- Longueur (mm) : 145
- Largeur (mm) : 132
- Profondeur (mm) : 90
- Longueur encastrement (mm) : 108
- Largeur encastrement (mm) : 95
- Profondeur encastrement (mm) : 80
- Ø tuyau de remplissage (mm) : 40
- Couleur : Blanc
- Couleur : Noir

15938568 15938569



### Socle coupelle de remplissage avec couvercle

Coupelle à eau livrée avec serrure et clés. Event Ø 10 mm.

- Couleur : Blanc
- 500 g

15937407

HEOSolution



### Portillon de remplissage d'eau propre - THETFORD

Pour WC THETFORD C200/224/262.

- 240 g
- Couleur : Blanc
- Couleur : Blanc Fiat

15938594 15938595



### Bouchon de coupelle d'eau

918175



### Bouchon de remplissage tout type de réservoirs HEOSOLUTION

Pour réservoir avec ou sans soupape de trop-plein. Equipé d'un raccord type Gardena pour une connexion rapide du tuyau de remplissage.

- Couleur : Noir

931356



### Bouchon de réservoir 249 F

Pour coupelle de remplissage FAB et ZADI.

- 690 g
- Couleur : Blanc
- Couleur : Noir

931466 931467



## Réservoirs | Consommables pour réservoirs

### Traitement écologique réservoirs d'eaux usées MATT CHEM

Dégrade et liquéfie les dépôts organiques et les graisses se trouvant dans les canalisations, les bacs et les réservoirs d'eaux usées. Évite les remontées de mauvaises odeurs et réduit la fréquence de nettoyage, de curage des bacs. Limite les risques d'obturation et de corrosion. S'utilise après chaque vidange du réservoir.

- Volume (l) : 2

15942701



### Nettoyant réservoirs eaux noires et usées MATT CHEM

Nettoyant concentré à base d'huiles essentielles d'eucalyptus. Dégrade les dépôts organiques, graisseux fortement colmatés et neutralise la prolifération des mauvaises odeurs dans les réservoirs d'eaux usées. Évite le blocage de la sonde pour la vidange. Peut s'utiliser lors de l'hivernage du véhicule pour éviter le colmatage des résidus.

- Volume (l) : 1

15942702

MATT CHEM LOISIRS



### Traitement pour réservoir d'eau propre MATT CHEM

Assainissant puissant permettant de diminuer la prolifération de bactéries dans les réservoirs d'eau. Stop la fermentation microbienne. Recommandé pour l'entretien régulier des réservoirs d'eau. 1 litre = 40 traitements

- Volume (l) : 0,5

15942703

- Volume (l) : 1

15942704

MATT CHEM LOISIRS



### Anti-gel systèmes d'eau

Protège la robinetterie, la tuyauterie et les réservoirs. Produits alimentaire pouvant s'utiliser pour les systèmes d'eau potable. Produit biodégradable.

- Volume (l) : 4

15942705



Comprimés effervescents de conservation de l'eau potable dans un réservoir de camping-car ou bateau. Action rapide et efficace, eau plate potable sans goût désagréable. Sans conservateurs, ni chlorure d'argent (interdit dans JO de l'UE le 24/04/2014). Seule formulation à détenir l'autorisation de la Direction Générale de la Santé pour le traitement d'eau d'alimentation. Formulation thermostable. Le réservoir doit toujours être propre et régulièrement désinfecté avec des comprimés Stéritabs (réf. : 15937525).

 Sans chlorure d'argent



### Conservateur d'eau Aquatabs - 1 comprimé pour 10 l.

- Nombre de comprimés : 50

15939384

- Nombre de comprimés : 120

15939383

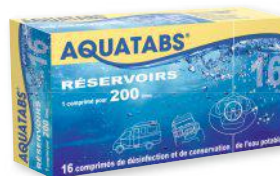

### Conservateur d'eau Aquatabs - 1 comprimé pour 200 l.

- Nombre de comprimés : 16

15939385

- Nombre de comprimés : 32

15939196

### Désinfecteur d'eau Stéritabs - 1 comprimé pour 50 l

- Nombre de comprimés : 18

15939386

- Nombre de comprimés : 36

15937525





## Réservoirs | Consommables pour réservoirs



### Nettoyant et désinfectant pour réservoir d'eau

Produit 2-en-un. Élimine efficacement bactéries, champignons, virus, algues, légionelles, biofilms et odeurs désagréables. Désinfecte tout votre système d'eau claire. Un seul rinçage suffit. Peut être associé à KXpress pour un détartrage en simultané.

**+** Efficacité éprouvée en laboratoire

**i** Produit réservé au marché français uniquement



#### Dexda Clean WM AQUATEC

100 ml pour nettoyer et désinfecter jusqu'à 60 l d'eau.  
**15941866**  
250 ml pour nettoyer et désinfecter jusqu'à 160 l d'eau.  
**15941867**

**i** Produit réservé au marché français uniquement

### KXpress détartrant WM AQUATEC

Pour détartrer le réservoir d'eau potable et éliminer ses odeurs désagréables. Peut aussi être utilisé pour le détartrage de machines à café, bouilloires et associé à Dexda Clean pour un nettoyage et une désinfection en simultané.

- Capacité max du réservoir (l) : 160

**15941868**



Ne convient pas aux réservoirs en aluminium et en acier

### Conservateurs d'eau SilverNet WM AQUATEC

Assure efficacement la conservation de l'eau potable dans votre véhicule. Protègent le réservoir d'eau de la formation de biofilms et l'eau potable qu'il contient de contaminations microbiennes. Dosage automatique des ions d'argent à chaque remplissage du réservoir. Sans additifs.



**+** Conforme à la norme NF EN 15030

#### Conservateur d'eau SilverNet WM AQUATEC

Conserve jusqu'à 3 750 l d'eau  
• Capacité max du réservoir (l) : 30  
**15945395**



Conserve jusqu'à 7 500 l d'eau  
• Capacité max du réservoir (l) : 60  
**15941861**

Conserve jusqu'à 11 500 l d'eau  
• Capacité max du réservoir (l) : 100  
**15941863**

Conserve jusqu'à 20 000 l d'eau  
• Capacité max du réservoir (l) : 160  
**15941862**

Set de recharge pour SilverNet. Réduit les déchets plastiques jusqu'à 50%. Substance active : ions d'argent purs, sans additifs. Technologie brevetée.

#### Kit de recharge pour SilverNet WM AQUATEC

• Capacité max du réservoir (l) : 20  
**15945123**

• Capacité max du réservoir (l) : 100  
**15945394**



• Capacité max du réservoir (l) : 160  
**15945124**





## Réservoirs | Consommables pour réservoirs



Produit réservé au marché français uniquement



### Dexda One conservateur d'eau WM AQUATEC

Permet de protéger efficacement l'eau et l'ensemble du système d'eau claire de la contamination microbienne. Protection efficace contre les germes dans l'eau grâce à l'action des ions d'argent. Garde l'eau dans le réservoir fraîche jusqu'à 6 mois. Sans additifs. Livré avec gobelet doseur. Pour toute taille de réservoir.

Conserve jusqu'à 1200 litres d'eau

• Volume (ml) : 120

**15942689**



Produits réservés au marché français uniquement



2-en-1 : désinfection et conservation !

### Dexda® Complète WM AQUATEC

Désinfecte et préserve jusqu'à 1200 litres d'eau

**15941864**

Désinfecte et préserve jusqu'à 5000 litres d'eau

**15941865**

Désinfectant pour eau potable et réservoirs sans argent. Combat les agents pathogènes : virus, germes, champignons et bactéries. Dosage précis avec un gobelet doseur.

Sans argent

### Dexda Plus WM AQUATEC

Désinfecte 1200 l d'eau ou pour la désinfection de réservoirs jusqu'à 25 l

• Volume (ml) : 120

**15945121**

Désinfecte 2500 l d'eau ou pour une désinfection de réservoirs jusqu'à 50 l

• Volume (ml) : 250

**15945122**



Ensemble complet permettant de protéger efficacement l'eau et l'ensemble du système d'eau douce de la contamination microbienne. Composé d'un conservateur, d'un nettoyant/désinfectant et d'un détartrant sélectionnés en fonction du volume du réservoir.



Produits réservés au marché français uniquement



### Hygiène-Trio - Réservoirs < 60 l WM AQUATEC

- 1 nettoyant désinfectant DEXDA® CLEAN
- 1 détartrant KXPRESS
- 1 purificateur d'eau SilverNet 60
- Capacité max du réservoir (l) : 60

**15941869**

### Hygiène-Trio - Réservoirs < 160 l WM AQUATEC

- 1 nettoyant désinfectant DEXDA® CLEAN
- 1 détartrant KXPRESS
- 1 purificateur d'eau SilverNet 160
- Capacité max du réservoir (l) : 160

**15941870**

### Set d'hygiène - Réservoir < 100 l WM AQUATEC

- 1 nettoyant désinfectant DEXDA® CLEAN
- 1 détartrant KXPRESS
- 1 conservateur d'eau SILVERPAD

• Capacité max du réservoir (l) : 100

**15942690**



### Set d'hygiène - Réservoir < 160 l WM AQUATEC

- 1 nettoyant désinfectant DEXDA® CLEAN
- 1 détartrant KXPRESS
- 2 conservateurs d'eau SILVERPAD

• Capacité max du réservoir (l) : 160

**15942691**





## Réservoirs | Consommables pour réservoirs



NEW



### Pompe à pression à membrane 12 VDC WM AQUATEC

Pompe à eau potable automatique avec réglage By-Pass. Haut débit et fonctionnement sans pulsations. Très silencieuse. Débit jusqu'à 11,6/l/min. Sécurité en fonctionnement à sec. Y compris pré-filtre en acier inoxydable et tuyaux de raccordement.

- Débit max (l/mn) : 11,6
- 15945392**



### Filtre de remplissage en ligne FIE-100 WM AQUATEC

Système de filtration compact et stérile qui élimine les agents pathogènes à 99,9999% et garantit ainsi une eau propre.

- Longueur (mm) : 200
- Pression max (bar) : 6,3
- Ø (mm) : 60

**15944625**

### ACCESSOIRES



### Set de changement de filtre FIE-100 WM AQUATEC

**15944626**



Produits réservés au marché français uniquement



### Kit filtre à eau «Mobile Edition» WM AQUATEC

Filtre à eau en 3 parties équipé d'une soupape de purge qui retient rouille, sable, pollen et autres impuretés pour améliorer la qualité de l'eau. Protège aussi pompes, chauffe-eau et robinetterie. Ouverture de clé embout tuyau 25 mm. Raccords 2 x filetage intérieur 1/2", 2 x embouts

- Débit max (l/mn) : 15
- Hauteur (mm) : 198
- Pression max (bar) : 6
- Ø (mm) : 123

**15941871**

### ACCESSOIRES

### Cartouche sédiments PP 1 micron «Mobile Edition» WM AQUATEC

Cartouche lisse 1 micron en polypropylène pour filtrer les saletés et impuretés présentes dans l'eau. Pour filtrer jusqu'à 8000 litres d'eau.

**15941872**



### Cartouche charbon actif «Mobile Edition» WM AQUATEC

Élimine les substances pouvant altérer le goût et l'odeur ainsi que toutes les matières supérieures à 10 microns. Pour filtrer jusqu'à 17000 litres d'eau.

**15941873**





### L'eau peut se révéler dangereuse à boire

Mal entretenu, votre réservoir laissera se développer rapidement toute une variété d'algues, bactéries et virus. Ne laissez pas ces organismes pathogènes gâcher votre voyage et assurez-vous de la parfaite hygiène de votre circuit d'eau. La gamme KATADYN vous garantit une parfaite potabilité de l'eau embarquée.

Micropur Classic évite la réapparition d'algues ou de bactéries dans le réservoir et garantit ainsi une eau potable jusqu'à 6 mois. Recommandé pour pays européens où l'eau potable ne contient pas d'agents pathogènes et la désinfection totale de l'eau n'est pas nécessaire, mais où sa conservation est indispensable.



Produits réservés au marché français, suisse et luxembourgeois

### 1<sup>ère</sup> étape : nettoyage du réservoir



#### Micropur Tank Care Clean MT Clean 250 P KATADYN

Permet d'éliminer efficacement le biofilm déposé sur les parois de votre réservoir constitué d'algues et de bactéries.

Dosage : 1 bouchon pou 25 litres

- Volume (ml) : 250
- 300 g

928878

### 2<sup>ème</sup> étape : désinfection du réservoir et des canalisations



#### Micropur Tank Care Fresh 25P KATADYN

Permet d'éliminer le tartre, le calcaire, les moisissures, tous types de dépôts et les mauvaises odeurs. Flacon de 250 g.

Dosage : 1 bouchon pou 25 litres

- 300 g

928877

### 3<sup>ème</sup> étape : désinfection et conservation de l'eau



Conserve l'eau jusqu'à 6 mois  
Aucun goût (Micropur Classic)  
Sans chlorure d'argent  
Longue durée de stockage  
Autorisé par le MEEM (Ministère de l'Environnement, de l'Energie et de la Mer)



#### Micropur Classic MC 1000F KATADYN

Dosage : 1 ml pour 10 litres

- Volume (ml) : 100

921018

#### Micropur Classic MC 10T KATADYN

Dosage : 1 pastille pour 10 litres

- Nombre de comprimés : 40

925405



#### Micropur Forte MF 1000F KATADYN

Dosage : 1 ml pour 10 litres

- Volume (ml) : 100

925404

#### Micropur Forte MF 1T DCCNa KATADYN

Dosage : 1 pastille pour 10 litres

- Nombre de comprimés : 100

925403



Programme complet pour l'entretien des réservoirs et canalisations : nettoyage et assainissement.

#### Microbox Tank Care Line KATADYN

Kit complet composé d'un Micropur Tank Care Clean MT Clean 250 P + Micropur Tank Care Fresh 25P + Micropur Forte MF 1000 F

- 835 g

928914



Conserve l'eau jusqu'à 6 mois  
Aucun goût  
Longue durée de stockage  
Autorisé par le MEEM (Ministère de l'Environnement, de l'énergie et de la Mer)





### Unité de désinfection de l'eau par LED UV-C AQUATEC

Permet d'éliminer tous les micro-organismes présents dans l'eau. Après une exposition à la lumière (gamme d'ondes courtes comprise entre 240 et 290 nanomètres), virus et bactéries sont détruits. Ce processus physique opère une désinfection de l'eau efficace à 99,99 %. Permet de traiter jusqu'à 8 litres d'eau par minute. Le raccordement de plusieurs appareils s'avère aussi possible afin d'obtenir un débit plus élevé. Pour un fonctionnement optimal, la température doit être comprise entre 1 et 30 °C (maximum fixé à 50 °C).



Référence	<b>15942882</b>
Débit max (l/mn)	8
Hauteur (mm)	159
Largeur (mm)	113
Profondeur (mm)	105
Puissance maxi (W)	14
Capteur de débit (entrée fréquence)	1 - 200
Consommation de courant (A)	1,2
Pression de service (bar)	8,3
Poids	2,2 kg



### Purificateur d'eau AquaClear ALDE

Les produits AquaClear UV-C sont des produits de désinfection de l'eau 12 V robustes et efficaces pour une sécurité accrue de la qualité de l'eau dans les systèmes à basse pression. Basés sur la lumière ultraviolette et la technologie LED UV-C, ces produits neutralisent environ 99% des micro-organismes. La durée de vie est d'environ 70 mètres cubes d'eau soit environ 300 heures de temps d'activité. L'Alde Compact 3030 permet d'afficher le nombre d'heures restant sur le panneau de commande grâce à une connexion avec la chaudière. Comprend : unité de désinfection de l'eau, pinces, panneau de commande avec câble de 3 m, adaptateurs pour tuyau de 12 mm et filtre à charbon.



	Référence	Désignation
1	<b>15945982</b>	Purificateur d'eau AquaClear - Compact 3030
2	<b>15945983</b>	Purificateur d'eau AquaClear - Universel

### ACCESSOIRES



#### Filtre à charbon pour AquaClear ALDE

Filtre à charbon pour purificateurs AquaClear.  
**15945977**



## Réservoirs | Accessoires de réservoirs



Référence	Description
1	928857 Pour jerricans 10 et 20 l. Ø 51 mm.
2	928858 Pour jerricans Ø 51 mm.
3	923258 Pour jerricans Ø 100 mm réf. : 921136 à 921139.
4	15938573 Bouchon pour jerrican 15937400 et 15937401. Ø ext. 96 mm et Ø int. 77 mm.
5	15938574 Bouchon Ø 96 mm pour jerricans réf. : 15937400.
6	15938575 Bouchon avec passage de tuyau. Ø 96 mm pour jerricans réf. : 15937400.
7	15944627 Bouchon de visite + joint Ø120 mm
8	921873 Bouchon de réservoir mobile Ø 90 mm
9	913010 Livré avec joint.



### Raccord femelle

Raccord Ø 40 mm à coller pour raccorder la vanne de vidange réf. : 911638 au réservoir.

**911640**



### Raccord fileté femelle

Raccord Ø 86 mm pour raccorder la vanne de vidange réf. : 910956.

**910961**



### Réducteur pour manchon fileté

Pour raccorder un tuyau Ø 75 mm sur un manchon fileté Ø 86 mm.

**910957**



### Raccord à baïonnette

Pour raccorder un tuyau Ø 75 mm sur une sortie réservoir type baïonnette.

**910964**



### Sonde de réchauffage

Sonde 12 V servant d'antigel. Puissance 30 W. Se monte sur tout type de réservoir.

**915039**



### Sonde de réchauffage avec thermostat

Sonde 12 V servant d'antigel avec thermostat interne régulant la température de l'eau entre 5 et 10°. Puissance 30 W. Se monte sur tout type de réservoir.

**923289**



**REICH**

### Filtre purificateur REICH

Filtre permettant de retenir les impuretés en suspension et d'améliorer la qualité et le goût de l'eau. À installer sur le circuit d'eau en sortie de réservoir. Traite jusqu'à 4500 l. d'eau.

• 320 g  
**921153**



### Chauffage de réservoir

Plaque chauffante auto-adhésive à appliquer directement sous le réservoir. Permet de maintenir le réservoir en hors gel.

- Alimentation : 12 V
- Intensité (A) : 2,8
- Longueur (mm) : 330
- Largeur (mm) : 150
- Puissance (W) : 38

**931354**



### Kit de fixation

Système de bandeau et pattes permettant la fixation sous plancher de tout type de réservoir. Composé d'une bande de feuillard acier galvanisé et perforé de longueur 4,5 m, de 4 oeilletons filetés et écrous. Résiste à un poids de 150 kg.

- Charge maxi (kg) : 150
- 1,1 kg

**931727**



## Pompes à eau | Pompes immergées 12 V



	Référence	Débit max (l/mn)	Pression (bar)	Consommation en 12 V (W)	Longueur (mm)	Ø (mm)	Spécificités
1	921152	8	0,4	-	110	32	Fonctionnement à plat
2	15937395B	8	0,4	-	110	32	Fonctionnement à plat
3	911057	10	0,5	18	104	38	-
4	921151B	10	0,5	18	100	43	-
5	917288	10	0,6	-	130	38	Refoulement maxi 6 m
6	15944629	10	0,6	20	110	39	Vidange automatique
7	930163B	12	1,5	50	103	33	-
7	921167	12	0,5	18	128	45	Fonctionnement à la verticale
7	15944560B	12	0,5	18	105	45	Vidange automatique
8	925152	15	0,5	20	105	48	-
9	928598B	15	0,5	20	140	48	-
10	15944630	15	0,9	20	135	48	Vidange automatique
11	15937404	15	0,6	-	125	65	-
12	15937396B	15	0,9	-	-	45	-
13	930164	15	-	-	115	45	-
14	15937403B	19	1	40	125	65	-
15	15935697B	19	1,5	-	190	80	-
16	15937405	20	1,1	-	123	48	-
17	15937397	22	1,8	-	125	53	-



## Pompes à eau | Pompes à membrane et vases d'expansion

Pompes à membrane automatiques parfaitement insonorisées. Auto-amorçantes, elles peuvent fonctionner à vide sans risquer de s'endommager. Elles sont équipées d'un pressostat qui coupe l'alimentation électrique du moteur lorsque la pression du circuit d'eau augmente.

Livrée avec raccord droit et raccord coudé.

### Entre nous, un conseil

*N'oubliez pas d'installer un interrupteur, ou un disjoncteur, pour couper l'alimentation de la pompe lorsque le camping-car est immobilisé ou quand le réservoir est vide.*



Référence	Débit max (l/mn)	Consommation (A/h)	Pression (bar)	Longueur (mm)	Largeur (mm)	Hauteur (mm)	Spécificités	Poids
1 914510	7	1,5	1,4	197	127	112	Avec 3 chambres de pompage indépendantes pour élever l'eau jusqu'à 3,65 m.	1,9 kg
1 915125	10	3,5	2,1	199	127	117	Avec 3 chambres de pompage indépendantes pour élever l'eau jusqu'à 3,65 m.	2,0 kg
2 15944633	10,6	4	2,1	197	127	112	Livré avec filtre et raccords droit et coudé	2,3 kg
2 15944634	10,6	4	2,1	196	127	112	Livré sans filtre, avec raccords droit et coudé	-
3 919552	7	1,4	1,5	225	160	130	Aspire et pompe l'eau jusqu'à plus de 3 m. de hauteur.	1,4 kg
3 919553	10	3,4	1,5	225	160	130	Aspire et pompe l'eau jusqu'à plus de 3 m. de hauteur.	2,0 kg
4 15937402	13	2,5	1,5	213	136	117	Aspire et pompe l'eau jusqu'à plus de 3 m. de hauteur.	2,2 kg
4 15939382	10	1,7	1,5	208	136	117	Aspire et pompe l'eau jusqu'à plus de 3 m. de hauteur.	1,4 kg
5 15936641	17	6	2,8	244	98,5	87,5	Auto-aspirante.	3,0 kg

Les vases d'expansion amènent un grand confort d'utilisation en régulant le fonctionnement de la pompe. Ils permettent ainsi d'éviter les débits saccadés et les vibrations intempestives.

### Vase d'expansion 0,9 bar FIAMMA



Complément idéal des pompes à pressostat. Le vase d'expansion assure un débit constant. La membrane interne supprime les à-coups permettant un débit continu et fluide. Il prolonge la durée de vie de la pompe et du chauffe-eau et réduit la consommation d'eau.

- Pression (bar) : 0,9
- Longueur (mm) : 235
- Largeur (mm) : 150
- Hauteur (mm) : 100
- 500 g

916049



### Vase d'expansion 4 bar COMET

- Pression (bar) : 4
- Hauteur (mm) : 280
- Ø (mm) : 82

910667



## Pompes à eau | Pompes manuelles



### Pompe mécanique à pied

Pose sur plancher. Inclinaison 20°. Embouts cannelés pour tuyau souple de Ø 12 mm. Prévoir fixation par 2 vis 5/20.

- Ø (mm) : 113
- Hauteur (mm) : 68
- 430 g

**907762**

### Pompe mécanique à main

Pompe avec bec verseur orientable pour tuyau Ø 10 et 12 mm. À fixer en bordure d'évier.

- 600 g

**918031**



## Pompes à eau | Accessoires de pompes



### Raccord droit pour pompe AQUA 8 FIAMMA

- Ø (mm) : 10
- 15938257**



### Raccord coudé pour pompe AQUA 8 FIAMMA

- Ø (mm) : 10
- 915801**



### Raccord droit pour pompe Shurflo ou Fiamma FIAMMA

- Ø (mm) : 12
- 15944635**



### Raccord coudé pour pompe Shurflo ou Fiamma FIAMMA

- Ø (mm) : 12
- 15944636**



### Filtre de pompe Shurflo mâle Ø 12 SHURFLO

- Raccordement Entrée : Mâle tétine Ø 12
- Raccordement sortie : Femelle 1/2

**914495B**



### Filtre de pompe Shurflo mâle 1/2 SHURFLO

- Raccordement Entrée : Mâle 1/2
- Raccordement sortie : Femelle 1/2

**15935910B**



### Clapet anti-retour COMET

- Pour tuyau Ø 10/27 mm.
- Longueur (mm) : 50
  - Ø (mm) : 10/27

**15943054**



### Clapet anti-retour sortie 10/12 mm

Évite le désamorçage de la pompe.

- Longueur (mm) : 85
- Largeur (mm) : 35
- Ø (mm) : 8,5

**914183**



### Micro contacteur COMET

**15944637**



### Contacteur à pied rond COMET

Robuste. En plastique souple. Montage simple et discret.

**923161**



### Contacteur à pied carré COMET

**911534**



## Plomberie eau | Tuyaux

**John Guest**



### Tube alimentaire JOHN GUEST

9 x 12 mm. Prix au mètre linéaire.

- Contact alimentaire : Oui
  - Couleur : Bleu      • Couleur : Rouge      • Couleur : Noir
- 15935907**      **15935908**      **933557**

### Tuyau polyvalent Profiline Ø 10 mm bleu

Tuyaux multicouche qui conviennent parfaitement au transfert des liquides alimentaires et eau potable. Acceptent des températures de 15° à +50° C. Respectent les normes KTW A. Longueur 50 m. Prix au mètre linéaire.

- Contact alimentaire : Oui
  - Ø (mm) : 10
  - Longueur (m) : 50
- 933540**

### Tuyau souple alimentaire

Conformes à la réglementation (CE) n° 1935/2004 - n° 2023/2006 et n° 10/2011 (UE). Sans migration de Phtalates jusqu'à 28% d'alcool. ISO 1307. Tube intérieur en PVC translucide alimentaire renforcé d'un guipage textile haute ténacité. Revêtement PVC translucide. Température de -10° à +60° C.

### Conseil

*La plupart des installations d'eau se font en tuyau souple. Il est conseillé d'utiliser du tuyau souple armé résistant à la pression et à la chaleur. Pour ce genre d'installation, prévoir un vase d'expansion absorbant les à-coups de pression au déclenchement de la pompe à la fermeture des robinets. L'emmanchement du tuyau sur les raccords doit être serré par des colliers. Les écoulements d'eaux usées se font avec des tuyaux annelés de 20 mm ou de 25 mm. Les remplissages des réservoirs se font avec du tuyau annelé de 40 mm.*



Référence	Couleur	Ø intérieur (mm)	Ø extérieur (mm)	Longueur (m)
<b>933535</b>	Translucide	10	16	25
<b>933536</b>	Translucide	12	18	25
<b>933537</b>	Translucide	15	23	25
<b>933538</b>	Translucide	19	26	25
<b>933539</b>	Translucide	25	33	25
<b>927629</b>	Rouge	10	15	25
<b>927630</b>	Bleu	10	15	25
<b>930044</b>	Rouge	12	19	25
<b>930045</b>	Bleu	12	19	25

### Tuyau souple non alimentaire

Le tuyau PVC souple armé s'adapte parfaitement aux installations d'eau non alimentaire des camping-cars. Avec des pompes grand débit, prévoyez du tuyau de Ø 12 mm. Les colliers ruban inox sont particulièrement adaptés aux tuyaux souples. En bout d'installation d'eau, les robinets plastiques se raccordent au tuyau souple armé. Les robinets métalliques sont généralement à embouts filetés de 3/8 de pouce. Pour le raccordement au tuyau souple, prévoyez les raccords laiton réf. : 910669.



1



2

	Référence	Modèle	Couleur	Ø intérieur (mm)	Longueur (m)
1	<b>911053</b>	Annelé	Bleu	20	30
1	<b>911054</b>	Annelé	Bleu	25	30
1	<b>917130</b>	Annelé	Bleu	30	30
1	<b>911055</b>	Annelé	Bleu	40	30
1	<b>911056</b>	Annelé	Bleu	75	30
2	<b>925455</b>	Pvc transmetal	Blanc	38	25



## Plomberie eau | Tuyaux

Conforme à la directive européenne 2007/19/CE concernant les matériaux et objets en matière plastique destinés à entrer en contact avec les denrées alimentaires.

### Tube polyvalent alimentaire - 25 m

Tuyau monocouche en PVC souple transparent Classe A.

SIMULANTS A, B, C, D1 : Jus de fruits, lait, vins, alcools forts.



Référence	Contact alimentaire	Couleur	Longueur (m)
15944638	Oui	Transparent	25
15944639	Oui	Transparent	25
15944640	Oui	Transparent	25
15944641	Oui	Transparent	25

### Tuyau polyvalent transparent - 25 m

Conception tri-couche en PVC souple transparent, avec renforcement en fibre polyester haute ténacité.

SIMULANTS A, B, C, : Jus de fruits, vins.

Référence	Contact alimentaire	Couleur	Ø extérieur (mm)	Ø intérieur (mm)	Longueur (m)
15944642	Oui	Bleu	15	10	25
15944643	Oui	Rouge	15	10	25
15944645	Oui	Bleu	18	12,5	25
15944646	Oui	Rouge	18	12,5	25
15944644	Oui	Transparent	15	10	25
15944647	Oui	Transparent	18	12,5	25
15944648	Oui	Transparent	26	19	21
15944649	Oui	Transparent	33	25	22

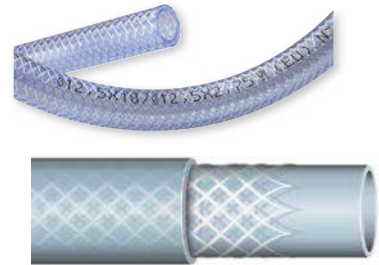

- 1 Recouvrement en PVC souple
- 2 Renforcement polyester
- 3 Tube intérieur en PVC souple

### Tuyau cristal - 50 m

Le tuyau PVC souple armé s'adapte parfaitement aux installations d'eau non alimentaire des camping-cars. Avec des pompes grand débit, prévoyez du tuyau de Ø 12 mm. Les colliers ruban inox sont particulièrement adaptés aux tuyaux souples. En bout d'installation d'eau, les robinets plastiques se raccordent au tuyau souple armé. Les robinets métalliques sont généralement à embouts filetés de 3/8 de pouce. Pour le raccordement au tuyau souple, prévoyez les raccords laiton réf. : 910669.

SIMULANTS A, B, C, : Jus de fruits, vins.

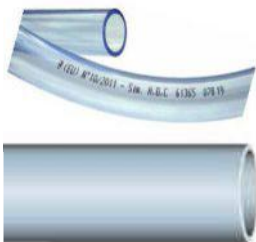

PVC souple alimentaire

Référence	Modèle	Contact alimentaire	Couleur	Ø extérieur (mm)	Ø intérieur (mm)	Longueur (m)
933275	Cristal non armé	Non	Transparent	7	4	50
933276	Cristal non armé	Non	Transparent	9	6	50
911410	Cristal non armé	Non	Transparent	14	10	50
922374	Cristal non armé	Non	Transparent	16	12	50
933277	Cristal non armé	Non	Transparent	10	8	50

### Gaine flexible en PVC - Gaine GA1 30 m

Gaine pour ventilation et aspiration de fumées, renforcée par une spirale en PVC rigide, noyée dans la paroi. Non conforme pour l'entrée en contact avec les denrées alimentaires.

Ne convient pas au contact avec les denrées alimentaires

Référence	Contact alimentaire	Longueur (mm)
15944650	Non	25
15944651	Non	30
15944652	Non	35
15944653	Non	40

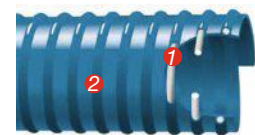

- 1 Spirale en PVC rigide
- 2 Paroi en PVC souple bleu



## Plomberie eau | Tuyaux



### Entonnoir

Avec tuyau flexible pour un remplissage facile des réservoirs. Coloris noir.

**15937408**

### Tuyau eaux usées

Possibilité d'assembler plusieurs exemplaires entre-eux. À compléter avec l'embout réf. : 15942214.

- Contact alimentaire : Non
- Matière : PP, PVC, TPR
- Longueur (mm) : 1090
- Longueur repliée (mm) : 483
- Ø (mm) : 45

**15942213**



### Adaptateur tuyau eaux usées

À associer au tuyau réf 15942213.

- Contact alimentaire : Non
- Matière : TPR
- Ø entrée (mm) : 19
- Ø sortie (mm) : 50
- Ø (mm) : 19-50
- Longueur (mm) : 180

**15942214**



### Tuyau de remplissage

S'adapte à toute sorte de robinet.

- Contact alimentaire : Non
- Longueur (m) : 1

**928802**



### Tuyau PVC marine armé blanc

Pression de service 9,10 bars.

- Contact alimentaire : Non
- Ø extérieur (mm) : 20,5
- Ø intérieur (mm) : 15
- Longueur (m) : 25

**918034**



### Support tuyau

Support de tuyau en plastique réglable.

- Largeur (mm) : 90
- Hauteur (mm) : 180
- 500 g

**15942486**



### Enrouleur tuyau plat

Tuyau enroulé plat avec raccord rapide.

- Largeur (mm) : 60
- Hauteur (mm) : 375
- Longueur tuyau (m) : 15
- 900 g

**930162**

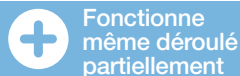

### Dériveur à cassette

Tuyau d'eau plat en cassette d'une longueur de 15 m. qui peut être utilisé même sans être déroulé entièrement. Livrée avec lance, raccords rapides et adaptateur pour robinet.

- Largeur (mm) : 65
- Hauteur (mm) : 400

**15934507**

- Longueur tuyau (m) : 15
- 2,6 kg



TRICOFLEX

### Dériveur à cassette TRICOFLEX

Tuyau en cassette livrée avec lance, raccords rapides et adaptateur pour robinet.

- Longueur (mm) : 330
- Largeur (mm) : 175
- Hauteur (mm) : 400
- Ø (mm) : 12,5
- Longueur tuyau (m) : 20
- 4,0 kg

**15935682**



### Tuyau d'eau extensible

Tuyau d'eau extensible non alimentaire qui multiplie sa longueur x 3 au passage de l'eau. Utilisation simple et rapide, se range très facilement.

- Longueur (m) : 15
- 600 g
- Longueur (m) : 22,5
- 850 g

**15936714**

**15936715**



TRICOFLEX

### Tuyau d'arrosage TRICOFLEX

- Longueur (m) : 25
- Ø (mm) : 15
- 3,2 kg

**15944654**



TRICOFLEX

### Tuyau d'arrosage avec raccords et lance TRICOFLEX

Le kit comprend 1 tuyau d'arrosage, 3 raccords et 1 lance.

- Longueur (m) : 15
- Matière : PVC
- 2,2 kg

**15944655**





## Plomberie eau | Accessoires de tuyaux

Raccords prévus pour tuyaux souples non alimentaires Ø 15 mm. Serrage du tuyau par griffe et système de clipsage rapide entre raccords.

	Référence	Désignation
1	925407	Raccord femelle standard
2	15944656	Raccord pour robinet à nez lisse
3	15936716	Raccord d'eau universel
4	925406	Raccord rapide femelle avec arrêt
5	924764	Connecteur femelle
6	925409	Coupleur mâle/mâle
7	925410	Lance multi-jet
8	925411	Raccord de robinet pour filetage 15/21 et 20/27
9	15944657	Ensemble de raccords pour robinet



### Boîtier de raccordement coloris blanc GOK

Boîtier + limiteur de pression. Boîtier encastrable en ABS avec couvercle, résistant aux UV.

- Pression max (bar) : 1
- Longueur de découpe (mm) : 155
- Largeur de découpe (mm) : 65
- 575 g

**924759**



### Limiteur de pression GOK

Raccord rapide mâle 1/2" pour l'arrivée d'eau. Sortie par tube Ø 8 mm.

- Débit max (l/mn) : 7
- Pression max (bar) : 10
- 290 g

**924760**



### Raccord pour tuyau Ø 8 mm GOK

Raccord Ø 8 mm. Pour raccord sur la sortie.

**924763**



### Limiteur de pression pour raccord sur l'entrée

Raccord rapide 1/2". Pour raccord sur l'entrée d'eau.

**15944658**

### Pince coupe-tube plastique 4 à 22 mm JOHN GUEST

**933558**



### Pince coupe-tube de 4 à 12 mm JOHN GUEST

• 400 g  
**15935909**



### Raccord 12 mm mâle/tétine 12 mm REICH

**15937389**



### Robinet 1/4 de tour

**15944659**



### Robinet d'arrêt

**15944660**



### Robinet de vidange

**15944661**



### Adaptateur de cuve

**15944662**



### Manchons en métal

10 pièces.  
**15944663**

### Tuyau polybutylène

• Longueur (m) : 3  
**15944664**

• Longueur (m) : 25  
**15944665**



## Plomberie eau | Raccords d'eau plastique et laiton

**HTD**

	Référence	Désignation
1	911050	Raccord laiton tétine femelle 3/8 Ø 10 mm
2	910669	Raccord laiton tétine femelle 3/8 Ø 12 mm
3	928580	Raccord laiton tétine femelle 15 x 21 Ø 12 mm
4	15944563B	Raccord laiton tétine mâle 3/8 Ø 10 mm
4	927103	Raccord laiton tétine mâle droit 3/8 Ø 12 mm

**Joint fibre Ø 3/8**

15944667

**Joint fibre 1/2**

15944668

## Raccords d'eau

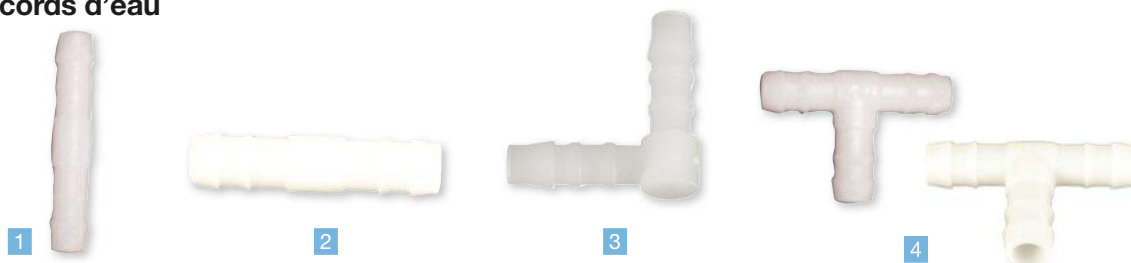

	Référence	Désignation
1	15944669	Raccord d'eau droit 8 mm
1	912165	Raccord union plastique Ø 10 mm
1	911965	Raccord union plastique Ø 12 mm
2	924717	Raccord union Ø 25 mm
2	15944670	Raccord d'eau droit 19 mm
3	15944671	Raccord d'eau en L 8 mm
3	15944672	Raccord d'eau en L 10 mm
3	15944673	Raccord d'eau en L 12 mm
4	15944674	Raccord d'eau en T 8 mm
4	912167	Raccord en T Ø 10 mm
4	912046	Raccord en T Ø 12 mm
4	924715	Raccord d'eau en T 19 mm
4	924716	Raccord d'eau en T 25 mm
5	15944675	Raccord d'eau en Y 8 mm
5	912166B	Raccord d'eau en Y 10 mm
5	911966	Raccord d'eau en Y Ø 25 mm
5	15944676	Raccord d'eau en Y 19 mm
5	924246	Raccord d'eau en Y 25 mm
6	15944677	Raccord d'eau robinet 10 mm
6	15944678	Raccord d'eau robinet 12 mm
7	15944679	Raccord d'eau réducteur 10/8 mm
7	924603B	Raccord d'eau réducteur 12/10 mm



5



6



7



## Plomberie eau | Raccords d'eau plastique et laiton

### Raccords droits

Référence	Désignation
<b>15944073</b>	Raccord droit Ø 10 mm 3/8
<b>15944131</b>	Raccord droit Ø 12 mm 3/8
<b>15944216</b>	Raccord droit Ø 30 mm 1"
<b>15944387</b>	Raccord droit Ø 35 mm 1 1/4
<b>15944373B</b>	Raccord droit Ø 40 mm 1 1/2
<b>910759</b>	Raccord Ø 10 mm filetage 3/4 droit
<b>914065</b>	Raccord droit Ø 12 mm 1/2
<b>910761</b>	Raccord droit Ø 20 mm 1/2
<b>914066</b>	Raccord droit Ø 25 mm 3/4
<b>910762</b>	Raccord droit Ø 40 mm 1 1/4



### Raccords coudés

Référence	Désignation
<b>15944389</b>	Raccord coudé Ø 12 mm 3/8
<b>15945130</b>	Raccord coudé Ø 30 mm 1
<b>910763</b>	Raccord coudé Ø 12 mm 1/2
<b>910764</b>	Raccord coudé Ø 20 mm 1/2
<b>914067</b>	Raccord coudé Ø 25 mm 3/4
<b>910765</b>	Raccord coudé Ø 40 mm 1 1/2



Référence	Désignation
<b>921163</b>	Raccord droit avec écrou intérieur Ø 12 mm
<b>921164</b>	Raccord coudé avec écrou intérieur Ø 12 mm
<b>921165</b>	Raccord droit avec écrou intérieur Ø 40 mm



	Référence	Désignation
<b>1</b>	<b>15944680</b>	Raccord droit 15/21
<b>2</b>	<b>15944681</b>	Raccord droit 15/25
<b>3</b>	<b>15944682</b>	Raccord droit 15/15
<b>4</b>	<b>15944683</b>	Raccord coudé 15/15
<b>5</b>	<b>15944684</b>	Raccord coudé 15/21
<b>6</b>	<b>15944685</b>	Raccord en T



## Plomberie eau | Raccords d'eau plastique et laiton



Référence	Désignation
1 921154	Raccord droit avec grand épaulement Ø 12 mm filetage 1/2
1 921155	Raccord droit avec grand épaulement Ø 20 mm filetage 1/2
1 921156	Raccord droit avec grand épaulement Ø 25 mm filetage 3/4
1 921157	Raccord droit avec grand épaulement Ø 40 mm filetage 1 1/4
2 921158	Raccord coudé avec grand épaulement Ø 12 mm filetage 1/2
2 921159	Raccord coudé avec grand épaulement Ø 20 mm filetage 1/2
2 921160	Raccord coudé avec grand épaulement Ø 25 mm filetage 3/4
2 921161	Raccord coudé grand épaulement Ø 40 mm filetage 1 1/4
3 921923	Raccord universel coudé pour tuyaux de Ø 10 et 12 mm



Référence	Désignation
1 15942157	T égal 12 mm
2 15942152	Equerre égale 12 mm
3 15942153	Union double égale 12 mm
4 15942154	Equerre à queue lisse 12 mm
5 15942155	Raccord Y 12 mm à trou central
6 15942156	Vanne d'arrêt droite 12 mm
7 15935683	Protection tuyau

Raccords permettant la réalisation rapide et facile d'un circuit d'alimentation d'eau.

Distributeurs d'eau permettant le raccordement de tuyaux d'eau type cristal de Ø 10 ou 12 mm. Ces derniers vous permettront d'alimenter différents points en partant d'une seule alimentation. Prévoir réf. : 931982 et 931983 pour le montage.



Référence	Désignation
1 931980	Distributeur d'eau 2 sorties
1 931979	Distributeur d'eau 3 sorties
1 931978	Distributeur d'eau 5 sorties
1 931981	Distributeur d'eau 5 sorties avec soupape
2 931984	Bouchon de distributeur d'eau
3 931982	Ecrou/bague de serrage 10/14
3 931983	Ecrou/bague de serrage 12/16



Référence	Désignation
1 933542	Union simple mâle 1/2 12 mm
2 15935905	Union simple mâle 3/8 12 mm
3 933548	Traversée de cloison égale 12 mm
4 933550	Union femelle vanne 3/4 12 mm
5 933551	Union femelle 3/8 12 mm grise
5 933552	Union femelle 1/2 12 mm grise
6 15935906	Union simple mâle 3/8 12 mm laiton
7 933553	Union simple mâle 1/2 12 mm laiton
8 933556	Fourreau pour tube 12 x 9 mm
9 15936639	Union double inégal 12 x 10 mm
10 15936640	Douille cannelée 8 mm x lisse 10 mm
11 933549	Bouchon pour tube 12 mm
12 933546	Bouchon pour raccord 12 mm rouge



## Plomberie eau | Bondes et accessoires de vidange



1



2



3



4

5 **DOMETIC**



6 **DOMETIC**



7 **DOMETIC**



8



	Référence	Type	Ø bonde (mm)	Ø sortie (mm)	Chainette	Bouchon
1	<b>15944686</b>	Droite	25	19	Oui	Oui
2	<b>910770B</b>	Droite	25	20	Oui	Oui
2	<b>910767B</b>	Droite	31	20	Oui	Oui
2	<b>928099</b>	Droite	31	20	Non	Oui
2	<b>910766B</b>	Droite	31	25	Oui	Oui
3	<b>923819</b>	Droite	31	25	Non	Oui
3	<b>15944687</b>	Droite	46	30	Oui	Oui
4	<b>15944688</b>	Coudée	25	19	Oui	Oui
4	<b>910776</b>	Coudée	25	20	Oui	Oui
4	<b>928100</b>	Coudée	31	20	Non	Oui
4	<b>910773B</b>	Coudée	31	20	Oui	Oui
4	<b>925831</b>	Coudée	31	25	Non	Oui
4	<b>910772B</b>	Coudée	31	25	Oui	Oui
4	<b>15944689</b>	Coudée	46	30	Oui	Oui
5	<b>916350</b>	Droite	31	20	Oui	Oui
5	<b>916351</b>	Droite	31	25	Oui	Oui
6	<b>916508</b>	Droite	31	25	Oui	Oui
7	<b>15944031</b>	Coudée	37	-	Non	Non
7	<b>15945283</b>	Coudée	31	25	Oui	Oui
8	<b>912157</b>	Droite	31	25	Oui	Oui



1



2

Livrées avec filtre et équipées d'un bouchon bas permettant le nettoyage.



	Référence	Modèle	Ø bonde (mm)
1	<b>15944690</b>	Bouchon + chaînette	19
1	<b>15944564B</b>	Bouchon + chaînette	21,5 - 23
1	<b>15944691</b>	Bouchon + chaînette	17,6 - 21
1	<b>15944692</b>	Bouchon + chaînette	38,5 - 40,5
2	<b>923031B</b>	Bouchon seul	Smev

### ACCESSOIRES



#### Protège siphon

S'adapte à tous types de bondes.  
**15944693**

Référence	Désignation
<b>15937392</b>	Bonde siphon 33 mm
<b>15937391</b>	Bonde siphon 39 mm

Référence	Désignation
<b>15937394</b>	Bouchon pour bonde
<b>15937393</b>	Bouchon pour bonde



## Plomberie eau | Bondes et accessoires de vidange



### Vanne petit modèle

Vanne de vidange à guillotine pour vidange de réservoir d'eaux usées. Ø 40 mm. Prévoir raccord réf. : 911640 pour le montage.

- Ø sortie (mm) : 40
- 600 g

**911638**



### Vanne à grande ouverture

Vanne de vidange à guillotine pour vidange des réservoirs à matières. Prévoir raccord réf. : 910961.

- Ø sortie (mm) : 75
- 1,2 kg

**910956**



### Vanne de vidange à tirette

Vanne de vidange avec tirette de 56 cm pour vidange à distance des réservoirs à matière difficiles d'accès. Prévoir raccord réf. : 910961.

- Ø sortie (mm) : 75
- 2,0 kg

**911419**

Vannes de vidange 3" à guillotine. En ABS.

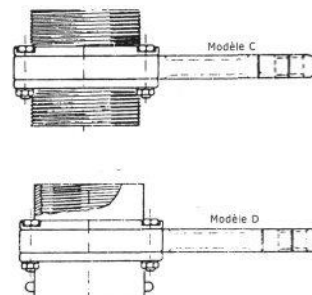
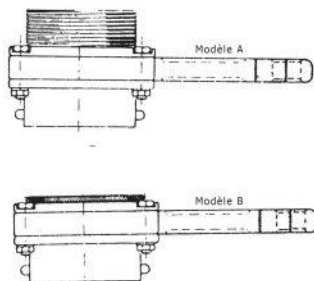

Modèle	Modèle A	Modèle B	Modèle C	Modèle D
Ø sortie (mm)	75	75	75	75
Poids	600 g	600 g	575 g	600 g
Référence	<b>914063</b>	<b>15944694</b>	<b>15944695</b>	<b>15944696</b>



### Robinet de vidange petit modèle

Robinet pour tuyau de 12 mm. Passage Ø 9 mm. Perçage Ø 26 mm.

**912285**

### Robinet de vidange grand modèle

Robinet pour tuyau de 20 mm, perçage Ø 26 mm, passage Ø 15 mm.

**912159B**



### Vanne 1/4 de tour en 1/2

Sortie coudée Ø 15 mm. Perçage Ø 26 mm.

**921547B**

### Vanne 1/4 de tour

Sortie coudée Ø 30 mm. Perçage Ø 26 mm.

• 270 g  
**915073B**



### Vanne de vidange 1 entrée REICH

Perçage Ø 26 mm. • Ø (mm) : 12

**15937376**

### Vanne de vidange 2 entrées REICH

Perçage Ø 26 mm. • Ø (mm) : 12

**15937377**



## Plomberie eau | Bondes et accessoires de vidange



Référence	Désignation	Description
1 15944698	Bouchon de soupape	-
2 15944699	Bouchon seul pour vannes de Ø 75	Raccord femelle pour vanne 911638.
3 15944700	Raccord femelle 3"	Raccord pour vanne de vidange 15944695.
4 15944701	Adaptateur avec joint	Raccord avec joint pour vanne de vidange 15944694.
5 15944702	Raccord 150 mm	Longueur : 15 cm
6 15944703	Raccord à baïonnette pour tuyau de 3"	Pour tuyau de 3"
7 15944704	Raccord de baïonnette coudé pour tuyau de 3"	Pour tuyau de 3"
8 15944705	Raccord mâle 3" pour réservoir	3" pour réservoir
9 15944706	Raccord femelle 3" pour réservoir	3" pour réservoir
10 15944707	Bride de fixation 3"	3"

## Plomberie eau | Colliers et fixations

### Collier ruban



Référence	Matière	Ø (mm)
921948	Acier	10 à 16
921949	Acier	12 à 20
921950	Acier	16 à 25
921951	Acier	20 à 32
921952	Acier	25 à 40

Référence	Matière	Ø (mm)
917029	Inox	8 à 12
917030	Inox	10 à 16
917031	Inox	12 à 20
917032	Inox	16 à 25
917033	Inox	20 à 32
924814	Inox	25 à 40
924815	Inox	30 à 45
924816	Inox	40 à 60

### Collier double fil poussant



Référence	Ø (mm)
911319	19 à 22
911239	24 à 28
911238	29 à 32
911237	40 à 45
911304	80 à 85

### Collier de serrage en bande

3 m de collier en bande. Largeur 8 mm. Livré avec 8 têtes de serrage.  
926368









# Aménagement intérieur

Linge de lit	184
Sommiers	187
Matelas	188
Accessoires de literie	189
Rangements pour cabine et cellule	190
Rangements de soute	197
Sacs / cabas	200
Diabes	200
Tapis de cabine et de cellule	201
Autres accessoires de cabine	203
Accessoires de siège	203





# Aménagement intérieur

## Literie | Linge de lit



Rapport QUALITÉ/PRIX  
exceptionnel !



### Lits tout faits VIA MONDO

Large gamme de tailles déclinée en 5 coloris. Parfait pour une utilisation en hiver et mi-saison. Composé d'une couette 100 % coton, 630 g (ouate polyester 350 g, tissu 2 x 140 g), d'un drap housse élastiqué 140 g, d'un drap intérieur 140 g et de 2 taies d'oreiller assorties (1 taie pour le 80 x 190 cm). Les fermetures éclair permettent d'ouvrir le lit tout fait des deux côtés.

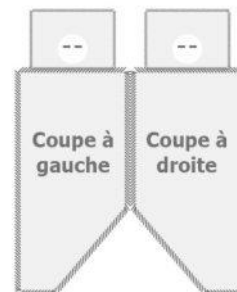

Le garnissage de la couette est en 100 % polyester ignifugé (350 g/m<sup>2</sup>). Les fermetures à glissière sont en métal et nylon, avec curseur réversible.



1

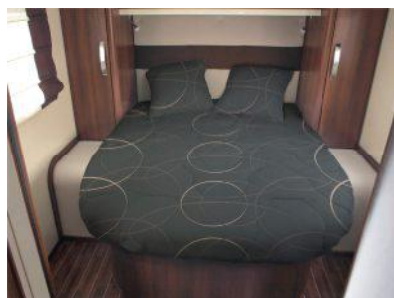

2

Conforme au décret  
anti-feu 2000-164  
du 23/02/2000  
Laver à 40°.  
Séchage en machine  
à température modérée

NEW



3



4



5

			1	2	3	4	5
Coupe matelas	Longueur (cm)	Largeur (cm)	Janvik	Ellipse	Doddy	Koty	Pampa
Rectangle	190/200	90	15938912	15936457	15937413	15942960	15945379
Rectangle	190/200	140	15938913	15936460	15937414	15942961	15945380
Rectangle	210	140	15938914	15936463	15937415	15942962	15945381
Rectangle	210	160	15938915	15936466	15937416	15942963	15945382
Pan coupé droit	190	140	15938916	15936469	15937417	15942964	15945383
Pan coupé gauche	190	140	15938917	15936472	15937418	15942965	15945384
Lit central	195	145	15938918	15936741	15937419	15942966	15945385
Lit central	200	160	15939228	15939226	15939227	15942967	15945386

### ACCESSOIRES

	Référence	Désignation
1	15938919	Taies d'oreiller Janvik - 58 x 58 cm
2	15937012	Taies d'oreiller Ellipse - 58 x 58 cm
3	15937420	Taies d'oreiller Doddy - 58 x 58 cm
4	15942968	Taies d'oreiller Koty - 58 x 58 cm
5	15945387	Taies d'oreiller Pampa - 58 x 58 cm





## Literie | Linge de lit

### Lits tout faits VIA MONDO

Composition : 1 drap housse élastiqué, 1 drap, 1 couette 300 g/m<sup>2</sup> garnissage polyester + fibres siliconées, 1 taie d'oreiller imprimée pour un lit 1 place ou 2 taies pour un lit 2 places (Dim. : 58 x 58 cm). Gamme en polycoton (70 % coton, 30 % polyester). Livrés dans un sac de rangement résistant avec poignée et fermeture à glissière.

Coupe matelas	Longueur (cm)	Largeur (cm)	Motif	Référence
Rectangle	190/200	90	Prisme	<b>15942951</b>
Rectangle	190/200	140	Prisme	<b>15942952</b>
Rectangle	210	140	Prisme	<b>15942953</b>
Rectangle	210	160	Prisme	<b>15942954</b>
Pan coupé droit	190	140	Prisme	<b>15942955</b>
Pan coupé gauche	190	140	Prisme	<b>15942956</b>
Lit central	195	145	Prisme	<b>15942957</b>
Lit central	200	160	Prisme	<b>15942958</b>

Facilité d'entretien, séchage rapide.



Le garnissage de la couette est un mélange de polyester ignifugé et fibres siliconées. Les fermetures à glissière sont en métal et nylon, avec curseur réversible.



### ACCESSOIRES

#### Taies d'oreiller Prisme - 58 x 58 cm VIA MONDO

- 320 g
- 15942959**



### Draps pour lits tout faits VIA MONDO

Draps et taies 100 % coton, avec zip. Coloris ficelle.

Coupe matelas	Longueur (cm)	Largeur (cm)	Drap Housse	Drap Plat
Rectangle	190/200	90	<b>15942588</b>	<b>15942596</b>
Rectangle	190/200	140	<b>15942589</b>	<b>15942597</b>
Rectangle	210	140	<b>15942590</b>	<b>15942598</b>
Rectangle	210	140	<b>15942591</b>	<b>15942599</b>
Pan coupé gauche	190	140	<b>15942592</b>	<b>15942600</b>
Pan coupé droit	190	140	<b>15942593</b>	<b>15942601</b>
Lit central	195	145	<b>15942594</b>	<b>15942602</b>
Lit central	200	160	<b>15942595</b>	<b>15942603</b>



Drap housse



Drap plat

### ACCESSOIRES

#### Lot de 2 taies d'oreiller coloris ficelle VIA MONDO

En polycoton (70 % coton, 30 % polyester) avec zip.

- Longueur (cm) : 60
- Largeur (cm) : 60
- Couleur : Ficelle
- 200 g

**15942604**





## Literie | Linge de lit

### Protection literie imperméable Tencel VIA MONDO

Dotée d'une membrane souple, silencieuse et respirante, ce protège-matelas associe confort et imperméabilité. Le Tencel, fibre naturelle ultra-absorbante et thermorégulatrice réduit la formation des bactéries et la présence d'acariens.

- Protection contre les liquides
- Membrane souple, silencieuse et respirante.

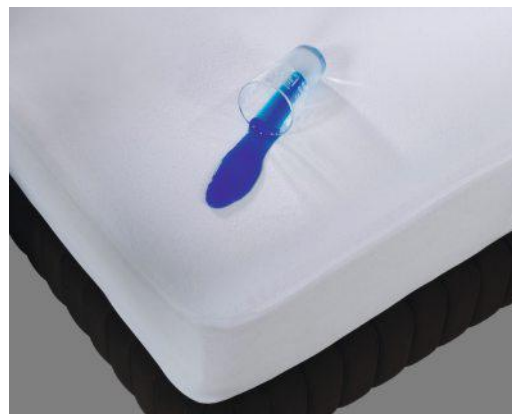

Coupe matelas	Longueur (cm)	Largeur (cm)	Référence
Rectangle	190/200	90	<b>15942624</b>
Rectangle	190/200	140	<b>15942625</b>
Rectangle	210	140	<b>15942626</b>
Rectangle	210	160	<b>15942627</b>
Pan coupé gauche	190	140	<b>15942628</b>
Pan coupé droit	190	140	<b>15942629</b>
Lit central	195	145	<b>15942630</b>
Lit central	200	160	<b>15942631</b>

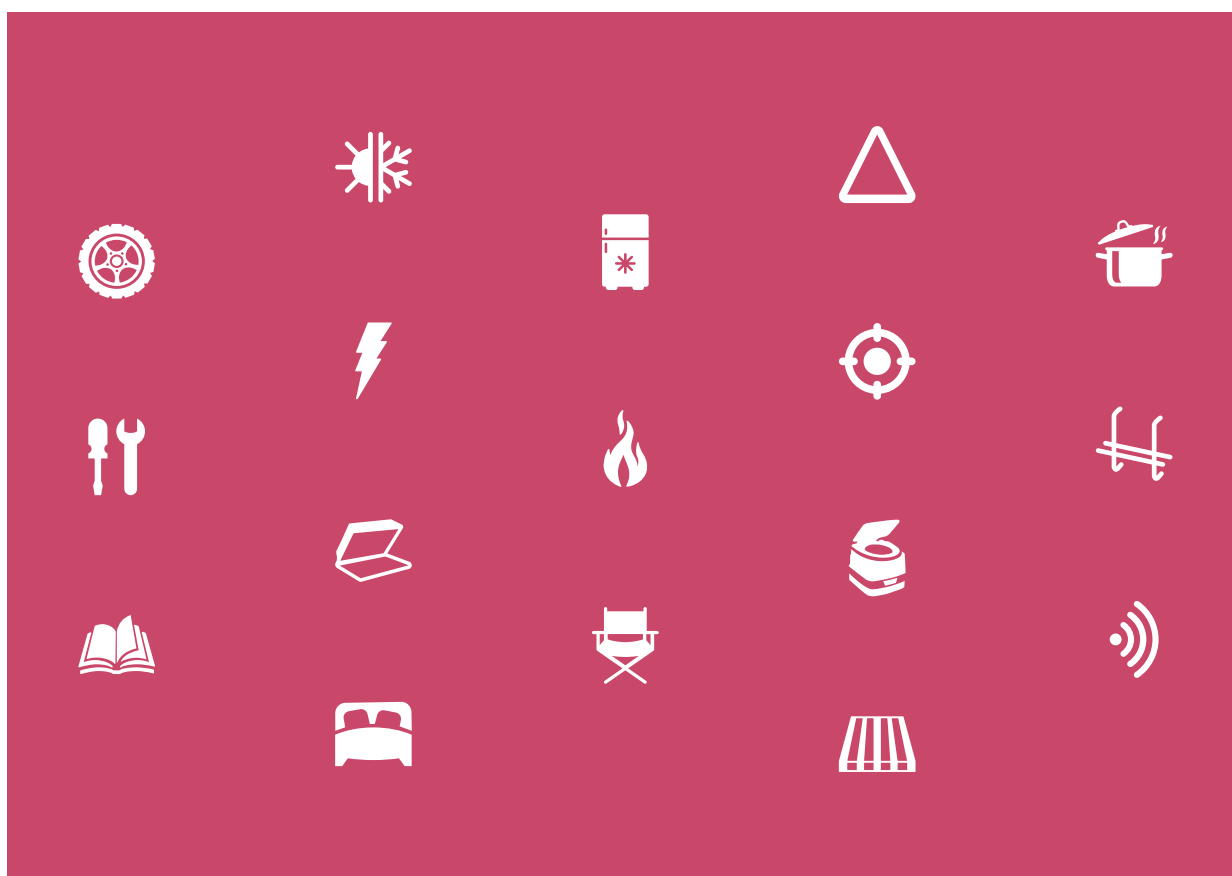



## Literie | Sommiers

### Couchage de cabine amovible

Couchage de cabine amovible composé d'un matelas en mousse de dureté H3 (jusqu'à plus de 80 kg) et de haute qualité, plateau en bois, housse zippée lavable et sangle de fixation pour poignée de cabine. Livré avec sac de transport.



**+** Installation  
rapide  
Confortable



#### Lit de cabine CampSleep bed

Pour grands fourgons avec 2 sièges à l'avant type Fiat Ducato, Peugeot Boxer, Citroën Jumper, Mercedes Sprinter, Volkswagen Crafter, Renault Master, Opel Movano, Iveco Daily.

- Charge maxi (kg) : 80
- Longueur (cm) : 160
- Largeur (cm) : 73
- Epaisseur (cm) : 10
- Longueur repliée (cm) : 81
- 6,5 kg

**15939258**

#### Lit de cabine CampSleep small

Pour petits fourgons avec cabine avec 2 sièges à l'avant type Volkswagen T4, T5, T6, Fiat Scudo, Mercedes Vito, Viano, Peugeot Expert, Citroën Jumpy, Renault Trafic.

- Charge maxi (kg) : 80
- Longueur (cm) : 160
- Largeur (cm) : 72
- Epaisseur (cm) : 12
- Longueur repliée (cm) : 86
- 6,0 kg

**15939259**



**NEW**



#### Lit de transport Vansleep

Le lit de transport VanSleep offre un très bon sommeil dans la cabine pour presque tous les types de transporteurs. Il permet de créer un lit supplémentaire dans le camping-car. En peu de temps, vous avez converti et construit avec une poignée en VanSleep un lit. Pendant la conduite, le VanSleep est situé sur le siège passager et est solidement fermé par un clip de ceinture. De même, un transport dans l'espace de chargement est possible. La fermeture éclair vous donne la possibilité de nettoyer votre lit de transport VanSleep. Ainsi, une longue durée de vie est assurée.

- Epaisseur (cm) : 12
- Longueur (cm) : 160
- Largeur (cm) : 72
- 6,5 kg

**15945411**



## Literie | Sommiers

**BEDFLEX®**

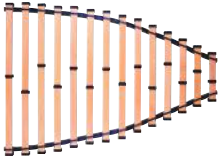

Sommiers mobiles avec lattes vernies en hêtre multiplis 5 ou 6 couches qui apportent élasticité et résistance. Dimensions des lattes du sommier recoupables à l'aide d'une scie à bois. Rotules support en caoutchouc synthétique pour plus de confort. Enroulables, les sommiers se rangent facilement. Livrés complets avec 14 lattes, 28 ou 42 rotules en fonction de la largeur et 2 bandes de liaison.

Référence	929647	928425	928426	928443	928427	928445	928428	928626	928627
Épaisseur (cm)	0,8	0,8	0,8	1	1	1	1	1	1
Longueur (cm)	200	200	200	200	200	200	200	200	200
Largeur (cm)	70	90	140	70	90	100	140	160	180
Poids	5,2 kg	6,1 kg	8,7 kg	6,6 kg	7,2 kg	7,9 kg	10,3 kg	12,5 kg	13,0 kg

## ACCESSOIRES

### Lattes seules

Référence	Épaisseur (cm)	Longueur (cm)
928432	0,8	90
928433	0,8	140
928435	1	140

### Rotule de liaison embout H 35 mm BEDFLEX

928429

### Bande de liaison crantée pour 14 lattes BEDFLEX

928431

## Literie | Matelas



### Plaque de mousse polyether densité 28 kg/m<sup>3</sup> ép. 5 cm

Convient pour les couchages sous plafond ou en cabine, pour préserver l'espace sous plafond.

- Longueur (cm) : 219
- Largeur (cm) : 202
- Épaisseur (cm) : 5
- 6,2 kg

933288

### Plaque de mousse polyether densité 24 kg/m<sup>3</sup> ép. 10 cm

Adaptée aux banquettes ou couchages dans le cadre d'une utilisation classique.

- Longueur (cm) : 219
- Largeur (cm) : 188
- Épaisseur (cm) : 10
- 9,9 kg

933287

### Plaque de mousse HR38 densité 38 kg/m<sup>3</sup> ép. 10 cm

La mousse haute résilience HR38 a la particularité d'apporter un grand confort en couchage, car à la fois souple et d'une grande élasticité. Elle ne subit aucune déformation dans le temps.

- Longueur (cm) : 198
- Largeur (cm) : 160
- Épaisseur (cm) : 10
- 12,0 kg

933286

### Sous-matelas anti-condensation et anti-moisissure

Grâce à son système de circulation d'air, vous conserverez les draps secs et vous aurez une sensation de bien-être pendant la nuit. À installer sous le matelas.



Sous-matelas composé d'un mélange de fibres de noix de coco et de latex naturel pour améliorer le confort, éviter les formations de moisissures et chasser l'humidité. Ce matelas agit grâce à sa texture aérée au repos, mais aussi par la ventilation interne provoquée par les mouvements lors de l'utilisation. Idéal pour les couchages et banquettes dont les matelas sont posés directement sur un plateau de contreplaqué fin et particulièrement conseillé dans le nautisme.



### Sous-matelas en fibres de coco

- Longueur (cm) : 210
- Largeur (cm) : 80
- 2,4 kg

922485

- Longueur (cm) : 210
- Largeur (cm) : 140
- 3,9 kg

922486

Référence	Longueur (cm)	Largeur (cm)	Poids
15936301	210	80	1,0 kg
15936302	210	140	1,3 kg
15936320	210	160	1,5 kg



## Literie | Accessoires de literie



### Echelles de lit

Permettent un accès facile aux couchages en hauteur.



1



2



3



4



5

	Référence	Modèle	Matière	Nombre d'échelons	Hauteur (cm)	Largeur (cm)	Poids
1	<b>933631</b>	Échelle Deluxe 4B	Alu	5	165	35	2,4 kg
2	<b>15935759</b>	Échelle Deluxe 5B	Alu	5	165	35	2,6 kg
3	<b>15944126</b>	Échelle bois	Bois	5	150	25	3,4 kg
4	<b>15934402</b>	Échelle Koto	Bois	5	155	28	2,5 kg
5	<b>15935577</b>	Échelle Confort 4	Alu	4	130	29	1,6 kg
5	<b>15935578</b>	Échelle Confort 5	Alu	5	150	29	1,8 kg
5	<b>15935579</b>	Échelle Confort 6	Alu	6	170	29	2,4 kg



### Larges filets permettant de sécuriser les couchages en hauteur.

Conforme aux normes de l'industrie automobile. Pour des hauteurs allant jusqu'à 900 mm. Il se fixe facilement, à l'aide de quatre vis au sommier et deux sangles au plafond.



1



2



3

	Référence	Longueur (cm)	Hauteur (cm)	Couleur	Poids
1	<b>15944127</b>	150	58	Blanc	1,7 kg
1	<b>922503</b>	180	58	Blanc	1,8 kg
2	<b>911623</b>	200	60	Blanc	270 g
3	<b>15936845</b>	200	60	Noir	280 g



## Rangements | Rangements pour cabine et cellule



**Organisateur de siège arrière**

- Longueur (cm) : 59
- Largeur (cm) : 39
- 200 g

**15943095**



**Organisateur vertical - PM**

- Multi-poches : 6 poches.
- Longueur (cm) : 60
- Largeur (cm) : 40
- 200 g

**15943096**



**Organisateur vertical - GM**

- Multi-poches : 11 poches.
- Longueur (cm) : 130
- Largeur (cm) : 50
- 400 g

**15943097**



**Organisateur horizontal**

- Multi-poches : 6 poches.
- Longueur (cm) : 35
- Largeur (cm) : 70
- 220 g

**15943098**



**Organisateur casier pliant - PM**

- Espace de rangement repliable avec 2 bacs.
- Longueur (cm) : 20
- Largeur (cm) : 38
- Hauteur (cm) : 25
- 310 g

**15943100**



**Organisateur casier pliant - GM**

- Espace de rangement repliable avec 4 bacs.
- Longueur (cm) : 60
- Largeur (cm) : 38
- Hauteur (cm) : 25
- 930 g

**15943099**





## Rangements | Rangements pour cabine et cellule

### Solutions de rangements Organizer FIAMMA

Ultra pratique, la gamme Organizer permet d'optimiser l'espace intérieur comme extérieur. Des éléments tels que des filets et des bandes élastiques offrent une place pour chaque objet du quotidien. Les Packs Organizer peuvent s'installer sur rail, à l'aide des œilletons (vis non incluses) ou avec les crochets Fix Organizer (réf. : 15934298).



Référence	Modèle	Description	Longueur (cm)	Largeur (cm)	Hauteur (cm)	Poids
1 15938921	Pack Organizer L	Multi-poches : 6 poches. Fixation aux parois du véhicule.	80	39	-	2,0 kg
2 15938920	Pack Organizer S	Multi-poches : 11 poches. Fixation aux parois du véhicule.	84	50	-	2,0 kg
3 15938922	Pack Organizer Shoes	Multi-poches : 10 poches. Spécialement conçu pour ranger les chaussures. Fixation aux parois du véhicule.	54	2	84	500 g
4 15938923	Pack Organizer Seat	Multi-poches : 3 poches. Fixation au dos des sièges du véhicule.	43	2	66	530 g
5 15935132	Pack Organizer Toiletry	Rangement pratique et pliable. Idéal pour ranger et transporter tous vos nécessaires de toilette. Résistant et imperméable, livré avec crochet de suspension. Transport facile grâce à sa poignée.	30	11	117	580 g
6 15942229	Pack Organizer Box	Espace de rangement repliable avec 2 bacs.	61	36	30	640 g

### ACCESSOIRES

#### Fix Organizer - Lot de 2 FIAMMA

Crochets de fixation en plastique gris avec caches, spécialement conçus pour la gamme d'espaces de solutions Organizer Fiamma. Fixation par vis.

- Longueur (cm) : 5,5
- Largeur (cm) : 3
- Hauteur (cm) : 1
- 500 g

**15934298**

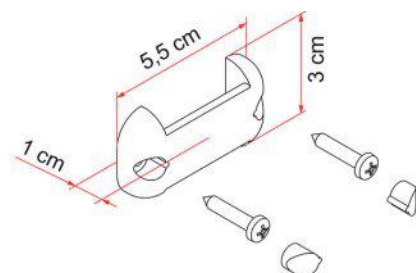



### Solutions de rangements THULE

La gamme Organize au design sobre est fabriquée en matériaux résistants. Ces accessoires astucieux permettent de tirer le meilleur parti des espaces intérieurs et extérieurs.

*Caisnes de rangement solides, légères et pliables. Composées de 2 grands espaces de rangement et de 3 petites poches latérales. Équipées de 2 poignées de transport et d'une capuche pour protéger de la pluie.*

**i** Solutions pratiques et astucieuses pour le rangement ou le transport. Réalisées en toile spéciale plein air, résistante à l'eau.



Référence	Modèle	Description	Longueur (cm)	Largeur (cm)	Hauteur (cm)	Poids
<b>1 15936037</b>	Go Box - Grand modèle	Bac de rangement modulaire et pliable. Avec 2 grandes poches et 3 petites. Livré avec habillage imperméable.	61	46	30	1,3 kg
<b>2 15935356</b>	Go Box - Petit modèle	Bac de rangement modulaire et pliable. Avec 2 grandes poches et 3 petites. Livré avec habillage imperméable.	61	36	30	2,9 kg
<b>3 15935357</b>	Shoe Organizer	Multi-poches : 10 grandes poches et 2 poches filet pour ranger les chaussures. Systèmes de fixation en option.	85	55	-	960 g
<b>4 15936038</b>	Wall Organizer	Multi-poches : 14 poches de 2 tailles différentes. Pour utilisation intérieure ou extérieure. Systèmes de fixation en option.	85	50	-	900 g
<b>5 15936039</b>	Countertop Organizer	Composé de plusieurs compartiments, de boucles élastiques, ainsi que d'un porte-rouleau essuie-tout, le Countertop Organizer permet de ranger les objets essentiels, et les garder à portée de main.	90	40	-	600 g
<b>6 15935900</b>	Toiletry kit	Trousse de toilette pliable parfaite pour les espaces de vie réduits. Poches multiples, crochet pratique pour la suspendre, poignée de transport intégrée, 100% polyester.	35	12	115	600 g
<b>7 15944128</b>	Trash Bin	Idéal pour les poubelles (50 l) ou le linge sale. Composée d'un cadre rigide et d'un sac en nylon résistant à l'eau, elle est facile à utiliser et à nettoyer. Système de fixation Thule POD 1.0 non fourni (réf. : 15944130).	35	35	55	1,6 kg

### ACCESSOIRES

#### Strap Kit pour Organizer THULE



Installation dans le rail d'avent de la caravane ou dans la rainure de la barre de charge du store. Réglable en hauteur. Lot de 2

- Charge maxi (kg) : 10
- Longueur (cm) : 120

**15944129**

#### Pod 2.0 THULE



Fixation avec 2 vis et/ou colle. Livrés avec les caches.

- Charge maxi (kg) : 10
- Longueur (cm) : 5,5
- Largeur (cm) : 3
- Hauteur (cm) : 1,2

**15936389**

#### Pod 1.0 THULE



Fixation avec 2 vis. Livrés avec les caches. Lot de 2

- Longueur (cm) : 88
- Largeur (cm) : 44
- Hauteur (cm) : 52
- 275 g

**15944130**



## Rangements | Rangements pour cabine et cellule

### Espace de rangements à fixer aux parois du véhicule



1



2



3



4

Référence	Désignation	Description	Longueur (cm)	Largeur (cm)	Poids
1 <b>15941688</b>	Organiseur vertical	Multi-poches : 11 poches.	80	47	500 g
2 <b>15941689</b>	Organiseur horizontal	Multi-poches : 6 poches.	87	38	500 g
3 <b>15939260</b>	Porte-chaussures pliable	Multi-poches : 10 poches. Spécialement conçu pour ranger les chaussures.	84	54	1,1 kg
4 <b>15935680</b>	Trousse toilette pliable	Équipée d'une poignée et d'un crochet de suspension.	37	23,5	560 g



#### Poche de rangement - blanc

- Longueur (cm) : 27
- Hauteur (cm) : 11,5
- Profondeur (cm) : 3,2
- Couleur : Blanc
- 300 g

**15939511**



#### Poche de rangement - noir

- Longueur (cm) : 27
- Hauteur (cm) : 11,5
- Profondeur (cm) : 3,2
- Couleur : Noir
- 300 g

**15942878**



#### Range chaussures

Ajustable par des crans. Lot de 2.

- Longueur (cm) : 26,2
- Couleur : Selon arrivage

**15944132**

Range-tout en plastique résistant fournis avec vis de fixation.



#### Pocket M blanc FIAMMA

- Largeur (cm) : 26
- Hauteur (cm) : 8,5
- Profondeur (cm) : 8

**15938935**



#### Pocket L blanc FIAMMA

- Largeur (cm) : 26
- Hauteur (cm) : 16,5
- Profondeur (cm) : 8

**920394**

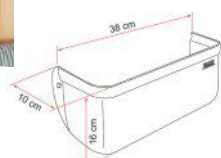

#### Pocket XL gris FIAMMA

- Largeur (cm) : 38
- Hauteur (cm) : 16
- Profondeur (cm) : 10

**920391**

**FIAMMA**  
home is everywhere



## Rangements | Rangements pour cabine et cellule

**+** Design et qualité !

Grâce à ces nouvelles boîtes pliables, vous disposez d'un nouvel espace de rangement en seulement 3 gestes. Elles se déclinent en 3 dimensions et 2 coloris.

### Boîte pliable Classic L

- Volume (l) : 30
  - Largeur (cm) : 32
  - Hauteur (cm) : 27,5
  - Profondeur (cm) : 50
  - 1,2 kg
  - Couleur : Bleu marine
- 15944133**

- Couleur : Vert
- 15944134**



### Boîte pliable Classic S

- Volume (l) : 15
  - Largeur (cm) : 32
  - Hauteur (cm) : 27,5
  - Profondeur (cm) : 26,5
  - 695 g
  - Couleur : Bleu marine
- 15944135**

- Couleur : Vert
- 15944136**

### Boîte pliable Mini

- Volume (l) : 1,8
  - Largeur (cm) : 16,5
  - Hauteur (cm) : 14
  - Profondeur (cm) : 12,5
  - Couleur : Bleu marine
- 15944137**

- Couleur : Vert
- 15944138**



## ACCESSOIRES



### Casier à bouteilles S+L

Casier pliable pour 9 bouteilles. S'adapte aux boîtes Classic L et S.

- Largeur (cm) : 31
  - Hauteur (cm) : 19
  - Profondeur (cm) : 24
  - 260 g
- 15944139**



**+** Avec aimant de retenue

### Patère acier à encastrer PM

En acier galvanisé. Coloris nickel poli.

- Matière : Acier
- Longueur (cm) : 9,3
- Hauteur (cm) : 1,9
- Profondeur (cm) : 1,3

**15939201**

### Patère acier à encastrer GM

En acier galvanisé. Coloris nickel poli.

- Matière : Acier
- Longueur (cm) : 17,7
- Hauteur (cm) : 1,9
- Profondeur (cm) : 1,3
- Entraxe (mm) : 64

**15939202**





## Rangements | Rangements pour cabine et cellule



### Penderie télescopique en acier zingué

Penderie télescopique permettant de suspendre facilement cintres, vêtements, serviettes ou autres torchons dans de petits espaces.

- Longueur (cm) : 45/78
- 245 g

**15939230**



Installation rapide  
Se démonte sans  
laisser de trace

### Crochet inox autoadhésif - Lot de 2

En acier inoxydable avec tampon autoadhésif. Livré avec un jeu de tampons autocollants de rechange.

- Longueur (cm) : 6
- Hauteur (cm) : 8,7
- Profondeur (cm) : 3,5
- Couleur : Inox

**15939198**



### Patère murale pliable

Prévoir visserie.

- Longueur (cm) : 7,6
- Largeur (cm) : 7,6
- Couleur : Gris

**15938757**



Particulièrement adapté aux environnements humides.



### Porte-manteau inox à visser

En acier inoxydable.

- Longueur (cm) : 4,2
- Largeur (cm) : 4,4
- Hauteur (cm) : 6,4
- Profondeur (cm) : 3,2
- Entraxe (mm) : 28

**15939222**



Système de montage rapide inclus



### Crochet plastique design à visser

En plastique résistant. Coloris aluminium blanc.

**15939220**



### Ventouse à levier avec crochet

Adhérence accrue grâce au système à levier. Résistance environ 4 kg.

- Ø (cm) : 4,5
- Couleur : Blanc
- Couleur : Noir

**15944140**

**15944141**



### Crochet acier à visser simple

En acier galvanisé. Coloris nickel brillant.

- Longueur (cm) : 3,7
- Largeur (cm) : 2,9
- Profondeur (cm) : 4
- Entraxe (mm) : 20

**15939199**



### Crochet acier à visser double

En acier galvanisé. Coloris nickel brillant.

- Longueur (cm) : 3,8
- Hauteur (cm) : 7,3
- Profondeur (cm) : 2,7
- Entraxe (mm) : 19

**15939200**

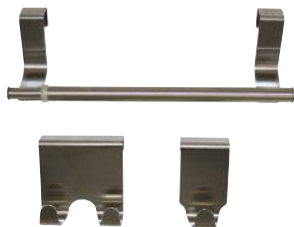

### Ensemble de patères de porte

3 éléments : porte-serviette, patère double, patère simple.

**15938758**



Avec cache-vis



### Crochet plastique à visser

En plastique résistant.

- Longueur (cm) : 2,5
- Hauteur (cm) : 7
- Profondeur (cm) : 5
- Entraxe (mm) : 20
- Couleur : Blanc
- Longueur (cm) : 2,5
- Hauteur (cm) : 7
- Profondeur (cm) : 5
- Entraxe (mm) : 20
- Couleur : Gris

**15939218**

**15939219**



Facile d'utilisation  
Fixation puissante

### Ventouse à levier avec crochet

Crochet ventouse à levier noir qui se fixe sur toutes les parois lisses et sèches.

- Hauteur (cm) : 6
- Ø (cm) : 10
- Couleur : Noir

**15938447**





## Rangements | Rangements pour cabine et cellule

### Filet nylon noir avec cadre

Filets de rangement montés sur cadre métallique. Livrés avec crochets de fixation.

- Longueur (cm) : 30
- Largeur (cm) : 20

**923734**

- Longueur (cm) : 50
- Largeur (cm) : 20

**923735**

- Longueur (cm) : 96
- Largeur (cm) : 33,5
- 200 g

**923736**



### Filet ventouse

Filet de rangement élastique avec système de fixation par 4 larges ventouses.

- Longueur (cm) : 48,5
- Largeur (cm) : 20

**15942885**

### Filet nylon noir sans cadre

Filets de rangement élastiques sans cadre. Livrés avec 4 crochets de fixation.

- Longueur (cm) : 30
- Longueur (cm) : 40
- Largeur (cm) : 20
- Largeur (cm) : 20

**15937019**

**15937020**

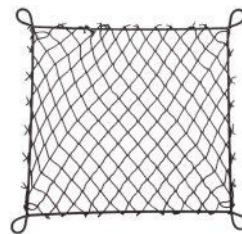

### ACCESSOIRES



### Crochet de fixation pour filet de rangement

Cavaliers de fixation pour filets (réfs. : 15937019 et 15937020). Vendu à l'unité.

**927415**



### Filet avec cadre plastique

- Longueur (cm) : 30
- Longueur (cm) : 30
- Largeur (cm) : 16,8
- Largeur (cm) : 16,8
- Couleur : Noir
- Couleur : Gris

**15938449**

**15944142**



### Filet nylon gris avec cadre 316 x 215 mm

Filet de rangement avec cadre plastique gris et barre inférieure en acier. Visserie incluse.

- Longueur (cm) : 31,6
- Largeur (cm) : 21,5

**15938936**



### Filet nylon blanc sans cadre

Filet de rangement élastique sans cadre. Livré avec 4 crochets de fixation.

- Longueur (cm) : 30
- Longueur (cm) : 40
- Largeur (cm) : 20
- Largeur (cm) : 20

**916328**

**911624**

### Filet de rangement universel

Tendeur de 2 m à poser autour de 6 fixations en plastique qui se vissent aux endroits de votre choix pour créer un espace de rangement sur mesure. Prévoir visserie.

- Longueur (cm) : 200

**15936999**





## Rangements | Rangements de soute



Dispositif universel pour gérer l'espace de votre soute. S'adapte à toutes les dimensions de soute.

### Racks Garage System FIAMMA

Dispositif universel pour gérer l'espace de votre soute qui s'adapte à toutes les dimensions de soute.

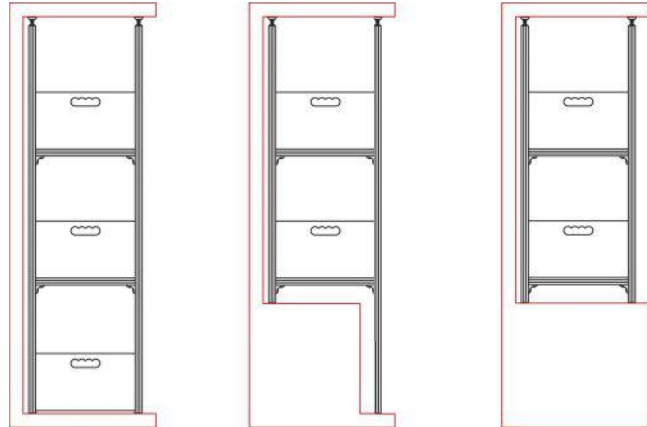

#### Garage System standard FIAMMA

La structure d'ensemble se compose de 3 rayons pour placer des bacs de rangement en option (réf. : 15936074). Hauteur réglable, les barres peuvent être raccourcies pour les espaces exigus.

- Longueur (cm) : 64,5
- Hauteur (cm) : 146
- Profondeur (cm) : 41
- 5,6 kg

**15936071**

## ACCESSOIRES

### Racks Garage System FIAMMA

Dispositif universel pour gérer l'espace de votre soute qui s'adapte à toutes les dimensions de soute.

#### Garage System upgrade FIAMMA

Permet d'agrandir le Garage System standard (réf. : 15936071) par l'ajout d'une deuxième rayon.

- Longueur (cm) : 62
- Hauteur (cm) : 146
- Profondeur (cm) : 41
- 3,9 kg

**15936072**

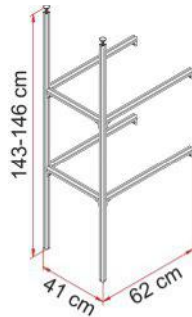

#### Garage Box (x3) FIAMMA

Jeu de 3 bacs de rangement pliables pour Garage System. Grande capacité, faible encombrement une fois repliés.

- Longueur (cm) : 60
- Hauteur (cm) : 23
- Profondeur (cm) : 40
- 5,6 kg

**15936074**

#### Garage System support FIAMMA

Kit de 2 barres inférieures et d'une barre latérale en aluminium à utiliser comme support au Garage System standard et Upgrade pour une rigidité encore plus importante.

- 900 g

**15936073**



#### Kit Garage Wall Brackets FIAMMA

Kit optionnel pour la fixation d'un ensemble Garage System à la paroi ou aux barres latérales dans les soutes dotées de toit réglable en hauteur.

**15936075**



# Aménagement intérieur

## Rangements | Rangements de soute

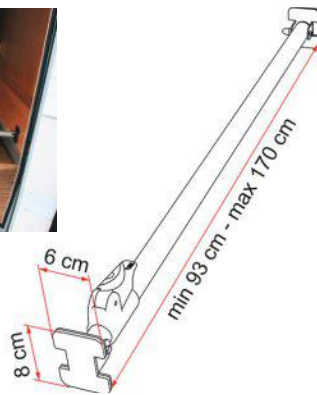

Sécurisez votre chargement

### Luggage Bar FIAMMA

Barre télescopique solide idéale pour attacher facilement et en toute sécurité les objets à transporter à l'intérieur de la soute. Réglage simple grâce au dispositif de fixation à levier. Parties terminales en caoutchouc garantissant une bonne prise sans abîmer les parois. Barre en aluminium anodisé légère et résistante. Longueur variable de 93 cm à 170 cm pour une adaptation à toute dimension de soutes.

- Longueur (cm) : 170
- Largeur (cm) : 6
- Hauteur (cm) : 8
- 890 g

15934292



### Garage Pack FIAMMA

Ensembles modulaires qui vous permettent d'aménager rapidement la soute de votre camping-car.

Référence	15945767	15945766
Modèle	Garage Pack	Garage Pack Plus
Accessoires fournis	<ul style="list-style-type: none"> <li>- 2 barres en aluminium de 63 cm</li> <li>- 1 barre en aluminium de 198 cm</li> <li>- 2 rails renforcés</li> <li>- 2 anneaux galvanisés</li> <li>- 1 sangle de 180 cm</li> </ul>	<ul style="list-style-type: none"> <li>- 2 barres en aluminium de 63 cm</li> <li>- 2 barres en aluminium de 198 cm</li> <li>- 2 rails renforcés</li> <li>- 8 anneaux galvanisés</li> <li>- 1 sangle de 180 cm</li> <li>- 1 barre de support pour la fixation de Bike-Blocks</li> <li>- 1 Bike-Block Pro D1 et Pro D2</li> <li>- 1 Pack Organizer Shoes</li> <li>- 1 pack Organiser S</li> <li>- 4 sangles Strip</li> </ul>
Poids	4,0 kg	5,0 kg



Garage Pack

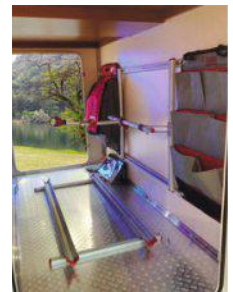

Garage Pack Plus

### Cargo Strap FIAMMA

Système idéal pour fixer dans la soute du camping-car, tous les objets peu volumineux, tels que les tables et les chaises et pour un poids total de 20 kg maximum. Le kit se compose de 2 rails en ABS (avec 24 vis de fixation), 4 crochets et 2 sangles élastiques.

- Charge maxi (kg) : 20
- 630 g

933272



### ACCESSOIRES

#### Kit Cargo Accessory FIAMMA



Option pour Cargo Strap : 4 crochets et 2 sangles élastiques.

933740

### Garage Carry-Rail FIAMMA

Composé d'une solide barre tubulaire en aluminium anodisé de Ø 22 mm, maintenue par deux crochets arrimés au plafond.

Le poids de charge varie en fonction de la solidité de la paroi du plafond de la soute. Idéal pour suspendre cintres, vêtements ou autres objets. La barre supporte un poids maximum de 10 kg et peut être raccourcie facilement.

- Longueur (cm) : 100
- Ø (cm) : 22
- 400 g

15934295



### Crochet square plates - Lot de 4 FIAMMA

Kit de 4 crochets en acier inox anti-corrosion. À fixer au plancher ou à la paroi des soutes.

- Longueur (cm) : 3,5
- Largeur (cm) : 3
- Hauteur (cm) : 2
- 400 g

929227





## Rangements | Rangements de soute

### Systèmes de fixation Garage-Bars FIAMMA

Composés de 2 rails de fixation multifonction en aluminium anodisé avec embouts en plastique. À fixer aux parois ou sur le plancher des soutes.

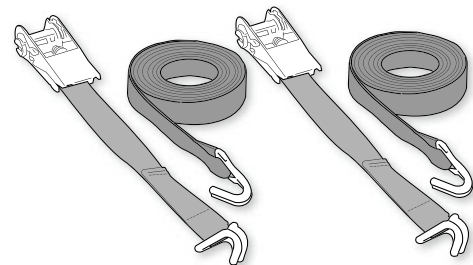
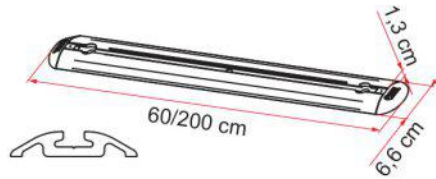

#### Garage-Bars Premium FIAMMA

Livré avec 2 sangles de fixation.

- Longueur (cm) : 60
- Largeur (cm) : 6,6
- Hauteur (cm) : 1,3
- 1,5 kg

**15934294**

Livré avec 8 œillets coulissants.

- Longueur (cm) : 200
- Largeur (cm) : 6,6
- Hauteur (cm) : 1,3
- 4,5 kg

**15934293**

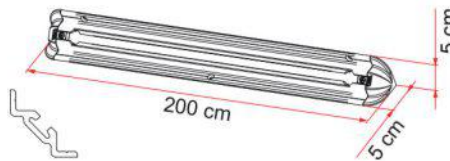

#### Garage-Bars Corner FIAMMA

Version pour installation d'angle. Livré avec 8 œillets coulissants.

- Longueur (cm) : 200
- Largeur (cm) : 5
- Hauteur (cm) : 5
- 4,5 kg

**15935123**

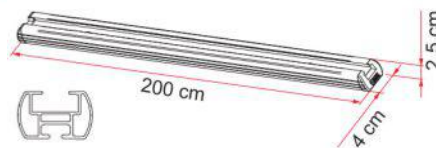

Dispositif universel pour gérer l'espace de votre soute. S'adapte à toutes les dimensions de soute.

#### Garage-Bars FIAMMA

Livré avec 10 œillets coulissants.

- Longueur (cm) : 200
- Largeur (cm) : 4
- Hauteur (cm) : 2,5
- 3,5 kg

**929225**

### ACCESSOIRES



#### Kit Eye Premium/Corner FIAMMA

Kit de 2 œillets coulissants supplémentaires pour Garage-Bars Premium et Garage-Bars Corner.

**15935124**



#### Crochets supplémentaires FIAMMA

Kit de 2 œillets coulissants supplémentaires pour Garage-Bars.

**931892**



# Aménagement intérieur

## Bagagerie | Sacs / cabas

Sacs avec 9 compartiments pour transporter 9 bouteilles de 0,75 l. 2 bandouillères renforcées jointes par bandes auto-agrippantes. Polyester de haute qualité, déperlant. Sacs repliables.



1



2



3



4



5

	Référence	Motif
1	932336	Uni noir
2	15937328	Dots
3	15938846	Uni rouge
4	15944370	Signature Navy
5	15944372	Twist Blue



### Pèse-bagage électronique

Pèse-bagage électronique à affichage digital. Fonctionne avec une pile CR2032 incluse. Coloris selon arrivage.

- Charge maxi (kg) : 40
- Couleur : Assorti

15944077



### Sac shopping CAMPER VAN

Pratique et compact. Toujours à portée de main.

15944076

### Chariot boîte pliable

Avec roulette et bras télescopique.

- Charge maxi (kg) : 25
- Volume (l) : 30
- Longueur (mm) : 400
- Largeur (mm) : 300
- Hauteur (mm) : 860
- Hauteur repliée (mm) : 80
- Couleur : Noir, Jaune
- 2,1 kg

15942216



## Bagagerie | Diabes

### Diable pliant

Diable pliant en aluminium avec bras télescopique.

- Charge maxi (kg) : 75
- Longueur (mm) : 400
- Largeur (mm) : 385
- Hauteur (mm) : 1000
- Longueur repliée (mm) : 55
- Largeur repliée (mm) : 385
- Hauteur repliée (mm) : 615
- 2,5 kg

15942893



### Diable en acier PRIMO

Diable en acier. Livré avec 1 sangle de fixation de 140 cm.

- Charge maxi (kg) : 50
- Armature : Acier
- Longueur (mm) : 450
- Largeur (mm) : 340
- Hauteur (mm) : 990
- Longueur repliée (mm) : 160
- Largeur repliée (mm) : 340
- Hauteur repliée (mm) : 570
- 2,3 kg

15938560





## Accessoires de cabine | Tapis de cabine et de cellule

### Tapis de cabine sur mesure

Tapis de cabine en moquette à poser par-dessus le tapis d'origine. Avec talonnette de renfort côté conducteur.



Sur mesure, les tapis s'adaptent parfaitement au véhicule !

Version luxe. Moquette 550 g/m<sup>2</sup> en fibre synthétique.

Version standard. Moquette 300 g/m<sup>2</sup> en fibre synthétique



Véhicule(s) Compatible(s)	Version Luxe	Version Standard
CITROËN Jumper 1994 à 03/2002 RENAULT Master 1994 à 03/2002 FIAT Ducato 1994 à 03/2002	<b>15944143</b>	<b>924959</b>
CITROËN Jumper 03-2002 à 05-2006 PEUGEOT Boxer 03-2002 à 05-2006 FIAT Ducato 03-2002 à 05-2006	<b>15944144</b>	<b>928612</b>
FIAT Ducato ≥ 06/2006 CITROËN Jumper ≥ 06/2006 PEUGEOT Boxer > 06/2006	<b>15944145</b>	<b>931881</b>
FORD Transit 01/2000 à 05/2006	<b>15944146</b>	<b>928613</b>
FORD Transit 06/2006 à 12/2013	<b>15944147</b>	<b>931882</b>
FORD Transit > 2014	<b>15945328</b> <b>NEW</b>	<b>15936728</b>
FORD Transit Custom > 2013	-	<b>15938436</b>
MERCEDES Sprinter 2000 à 2006	<b>15944148</b>	<b>928631</b>
MERCEDES Sprinter > 05/2006	<b>15944150</b>	<b>15944149</b>
CITROËN C25 1991 à 1994 PEUGEOT J5 1991 à 1994	-	<b>924958</b>
RENAULT Trafic > 07/2001	<b>15944151</b>	<b>928615</b>
RENAULT Trafic > 03/2014	-	<b>15936729</b>
RENAULT Master 10/2003 à 05/2010 OPEL Movano 10/2003 à 05/2010	<b>15944152</b>	<b>930584</b>
RENAULT Master > 09/2003	<b>15944153</b>	-
RENAULT Master > 06/2010	<b>15944154</b>	<b>15934473</b>
VW T4 09/1990 à 10/2003	-	<b>928618</b>
VW T5 / T6 > 2003	<b>15944155</b>	<b>15938438</b>
CITROËN Jumper > 2014 PEUGEOT Boxer > 2014 FIAT Ducato > 2014	-	<b>15945361</b> <b>NEW</b>



## Accessoires de cabine | Tapis de cabine et de cellule



### Tapis d'entrée

Tapis d'entrée de porte luxe. Moquette 550 g/m<sup>2</sup> en fibre synthétique avec sous-couche de gel.

- Matière : Synthétique
- Largeur (cm) : 40
- Longueur (cm) : 48
- 285 g

**15936937**

Tapis de couloir luxe. Moquette 550 g/m<sup>2</sup> en fibre synthétique.

### Tapis de couloir court

- Longueur (cm) : 240
- Largeur (cm) : 45
- 2,2 kg

**932820**

### Tapis de couloir long

- Longueur (cm) : 300
- Largeur (cm) : 45
- 2,7 kg

**932821**



## Tapis de marche pied en finition Luxe

Moquette aiguilletée 500 g/m<sup>2</sup> sur sous-couche antidérapante. Vendu par 2 (droit et gauche).



Véhicule(s) Compatible(s)	Référence	Longueur (cm)	Largeur (cm)	Poids
FIAT Ducato 1994 à 06/2006	<b>15944156</b>	43,1	20	1,5 kg
FIAT Ducato > 06/2006	<b>15939177</b>	39,4	16,8	1,5 kg
FORD Transit 01/2000 à 05/2006	<b>15944157</b>	45,8	17	1,5 kg
FORD Transit > 06/2006	<b>15944158</b>	45,8	17	1,5 kg
RENAULT Trafic > 07/2001	<b>15944159</b>	54,3	13,9	1,5 kg
RENAULT Master > 10/2003	<b>15944160</b>	37,5	17,9	1,5 kg
RENAULT Master > 2010	<b>15944161</b>	43,1	14,8	1,5 kg
MERCEDES Sprinter 2000 à 2006	<b>15944162</b>	51,4	23,1	1,5 kg
MERCEDES Sprinter > 06/2006	<b>15944163</b>	52,6	16,4	1,5 kg

## Tapis de couloir en finition Luxe

Moquette aiguilletée 550 g/m<sup>2</sup>, 100% polypropylène. Avec sous-couche antidérapante. Coloris gris.



Référence	Longueur (cm)	Largeur (cm)	Poids
<b>15944164</b>	200	45	500 g
<b>15944165</b>	250	45	2,5 kg
<b>15944166</b>	300	45	3,0 kg



## Tapis de coffre

Protection de coffre avec rabat. Fixation réglable sur appui-tête. Imperméable.

- Longueur (cm) : 100
- Largeur (cm) : 70
- 730 g

**15944168**



**1**



**2**



**3**

Référence	Modèle	Matière	Motif	Longueur (cm)	Largeur (cm)
<b>1 15942072</b>	Tapis coco	Fibre coco	Camping-car	50	25
<b>2 15942073</b>	Tapis coco	Fibre coco	Caravane	50	25
<b>3 15942926</b>	Tapis coco	100% naturelle	Happycampers	50	25



## Accessoires de cabine | Autres accessoires de cabine



### Chargeur sans fil Ducato/Boxer/Jumper avec USB et auxiliaires

Chargeur à induction pour Fiat Ducato/Peugeot Boxer/ Citroën Jumper. Compatible avec tous les téléphones appropriés pour la charge inductive (norme Qi). Avec bouton marche/arrêt et couvercle verrouillable pour éviter au téléphone de glisser. Installation facile, câbles inclus. Ports supplémentaires pour prises USB/HDMI/AUX.

• 2,2 kg

**15942997**



### Porte-téléphone magnétique universel

Socket aimanté orientable par rotule, à fixer sur la grille d'aération du véhicule. Vendu avec pastilles métalliques autocollantes pour les téléphones équipés de batteries non-magnétiques.

• Ø (mm) : 45

**15939252**



### Porte-verre en plastique

Dim. : 100 x 95 mm

• Couleur : Noir

**911642**

• Couleur : Blanc

**15942485**

• Couleur : Gris

**921063**



### Inclinomètre boussole

À fixer sur le tableau de bord. Permet de contrôler l'inclinaison latérale et avant/arrière du véhicule. Avec boussole centrale.

**922554**



### Boule de volant

À fixer sur le volant pour faciliter les manœuvres.

**922672**



### Fixe volant

Pour volant Ø 30 mm maximum.

**15942270**

## Sièges | Accessoires de siège



Ne convient pas aux sièges portant l'étiquette AGUTI ou FASP.



### Housse de siège ceinture intégrée VIA MONDO

Pour protéger ou renouveler la sellerie de votre camping-car. Réalisées dans un atelier dédié, les housses sont créées suivant les plus hauts standards de confection (patron manuel, double piqûre sellier, matelassage grand confort). Pour assurer une longévité maximale et un entretien très facile, elles sont fabriquées à partir d'un cuir de synthèse haut de gamme du plus bel effet. Vendu par lot de 2.

• Véhicules compatibles : FIAT Ducato III, CITROËN Jumper II, PEUGEOT Boxer II après 2006, OPEL Movano après 2021.

• Couleur : Beige

• 3 kg

**15945420**



# Aménagement intérieur

## Sièges | Accessoires de siège

### Housses de siège sur mesure VIA MONDO

Pour protéger ou renouveler la sellerie de votre camping-car. Réalisées dans un atelier dédié, les housses sont créées suivant les plus hauts standards de confection (patron manuel, double piqûre sellier, matelassage grand confort). Pour assurer une longévité maximale et un entretien très facile, elles sont fabriquées à partir d'un cuir de synthèse haut de gamme du plus bel effet. Vendu par lot de 2.

Ne convient pas aux sièges avec ceinture intégrée, ni aux sièges portant l'étiquette AGUTI ou FASP.

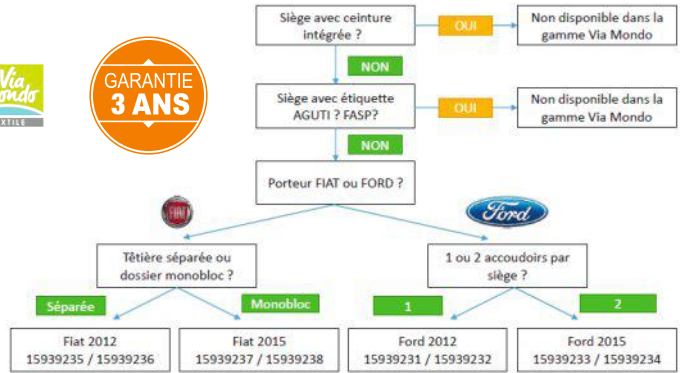

Véhicule(s) Compatible(s)	Couleur	Référence
FIAT Ducato X244 2006 à 2014	Gris	<b>15939235</b>
FIAT Ducato X244 2006 à 2014	Taupe	<b>15939236</b>
FIAT Ducato > 2014 / CITROËN Jumper > 2014 / PEUGEOT Boxer > 2014	Gris	<b>15939237</b>
FIAT Ducato > 2014 / CITROËN Jumper > 2014 / PEUGEOT Boxer > 2014	Taupe	<b>15939238</b>
FORD Transit IV 2000 à 12/2013	Gris	<b>15939231</b>
FORD Transit IV 2000 à 12/2013	Taupe	<b>15939232</b>
FORD TransitV Profile/Van > 01/2014	Gris	<b>15939233</b>
FORD TransitV Profile/Van > 01/2014	Taupe	<b>15939234</b>

### Couvre-siège - gris

Pour tous les véhicules. Se pose et se replie rapidement. Une face en bouclette éponge 100 % polyester, pour le confort. Une face 100 % EVA, imperméable à l'humidité et au sable.

Compatible Airbag.

- Matière : EVA
- Couleur : Gris
- Longueur (cm) : 140
- Largeur (cm) : 55
- 200 g

**15943818**



### Housse protection express

Pour tous les véhicules. Se pose et se replie rapidement dans sa poche. Imperméable. Compatible Airbag. 100 % polyester, lavable en machine à 30°C.

- Matière : Polyester

**15944172**

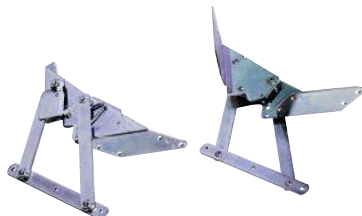

### Ferrures de banquettes acier nickelé - la paire

Mouvement souple. Fabrication robuste.

- Matière : Acier nickelé
- 3,6 kg

**911900**



### Ceinture de sécurité à 2 points de fixation avec enrouleur

- 755 g
- 925416**

### Ceinture de sécurité ventrale à 2 points de fixation

- 435 g
- 922658**

### Ceinture de sécurité à 4 points de fixation avec enrouleur

- 1,2 kg
- 922659**



## Sièges | Accessoires de siège

 Homologués

### Embases de siège

Les embases permettent de tourner vos sièges et de prendre place aisément face au coin repas.

*Un passage à la DREAL est nécessaire. Certificat d'homologation sur demande.*



Véhicule(s) Compatible(s)	Version embases Conducteur	Version embases Passager	Longueur (mm)	Largeur (mm)	Hauteur (mm)	Poids
FIAT Ducato X244 de 1994 à 2006	<b>927379</b>	<b>927380</b>	420	350	30	6,7 kg
FIAT Ducato X250 / X290	<b>932685</b>	<b>932686</b>	443	440	42	10,0 kg
MERCEDES Sprinter 1995 à 2006	<b>921414</b>	<b>921415</b>	440	420	30	8,4 kg
MERCEDES Sprinter > 2006	<b>15939506</b>	<b>15939506</b>	424	424	53	8,5 kg



### Cale nuque

Housse amovible en velour molletonné coloris gris. Mousse à mémoire de forme. Conception ergonomique.

- Matière : Velours
- Couleur : Gris

**15944174**



### Oreiller de voyage

Housse amovible lavable. Mousse à mémoire de forme. Sangle de maintien + ventouses pour fixation sur la vitre.

- Longueur (mm) : 300
- Largeur (mm) : 240

**15944175**



### Coussin lombaire

Housse amovible lavable. Mousse à mémoire de forme. Soulage les tensions musculaires. Avec sangle de maintien.

**15944176**



### Masque de repos - PHARMAVOYAGE KATADYN

Ce masque de repos ergonomique ne comprime pas vos yeux grâce à ses coques souples thermoformées qui épousent parfaitement la forme de votre visage et occultent totalement la lumière. Confortable, son large bandeau réglable permet un bon maintien.

**15944177**







# Électricité

Energie solaire	208
Groupes électrogènes	214
Piles à combustible	219
Batteries	221
Batteries au lithium	224
Convertisseurs	234
Transformateurs, filtres, redresseurs	238
Chargeurs	239
Adaptateurs et rallonges	243
Fiches et prises pour cordons	246
Prises et socles extérieurs	248
Prises 7 et 13 broches	249
Interrupteurs, prises et entourages	250
Prises allume-cigare	256
Panneaux de commande	257
Fusibles / porte-fusibles / disjoncteurs	260
Instruments de mesure	262
Eclairage et luminaires	263





## Energie solaire | Panneaux solaires monocristallins

**NEW**

### Panneaux solaires pliables YARD FORCE

Gamme de panneaux solaires pliables 18 V permettant de charger : batteries 12 V, powerstation, téléphone portable, tablette, etc.



Puissance maxi (W)	100	200
Tension à puissance max Vmpp (V)	18	20,16
Courant à puissance max Impp (A)	6,4	9,92
Tension en circuit ouvert Voc (V)	21,6	24
Courant de court-circuit Isc (A)	6,72	10,46
Technologie	PWM	PWM
Longueur (mm)	1370	2392
Largeur (mm)	535	538
Poids	3,9 kg	8,2 kg
Référence	<b>15945640</b>	<b>15945641</b>



### Panneaux solaires Perc Full Black VECHLINE

Les panneaux solaires Perc Full Black sont dotés de la technologie bardeau. Les cellules solaires PERC à bardeaux sont des cellules solaires qui sont généralement coupées en 5 ou 6 bandes. Ces bandes peuvent être superposées, comme des bardeaux sur un toit, pour former les connexions électriques. Les bandes de cellules solaires sont assemblées à l'aide d'un adhésif électriquement conducteur (ECA) qui permet la conductivité et la flexibilité. Les espaces intercellulaires sont supprimés et davantage de cellules de silicium peuvent être entassées dans un module, augmentant 5-10 % de la puissance de sortie et l'efficacité du module.



Puissance maxi (W)	120	140	160	180
Tension à puissance max Vmpp (V)	20,67	17,49	18,55	16,96
Courant à puissance max Impp (A)	5,81	8	8,63	10,61
Tension en circuit ouvert Voc (V)	24,57	20,79	22,05	20,16
Courant de court-circuit Isc (A)	6,15	8,48	9,14	11,25
Longueur (mm)	13400	1145	1210	1120
Largeur (mm)	640	670	670	885
Hauteur (mm)	50	50	50	50
Poids	7,2 kg	9,1 kg	9,6 kg	11,8 kg
Référence	<b>15945615</b>	<b>15945616</b>	<b>15945617</b>	<b>15945618</b>

### Kits solaires monocristallins Perc Full Black VECHLINE

Composition du kit : panneau solaire, régulateur de charge MPPT, passe-toit, colle et SIKA.

Puissance maxi (W)	120	140	160	180
Technologie	MPPT	MPPT	MPPT	MPPT
Référence	<b>15945620</b>	<b>15945621</b>	<b>15945622</b>	<b>15945623</b>



## Energie solaire | Panneaux solaires monocristallins



### Modules solaires monocristallins PERC VECHLINE

Les panneaux solaires monocristallins PERC VECHLINE garantissent un rendement au m<sup>2</sup> exceptionnel grâce à la technologie PERC\*. Elle permet une génération de courant dans la profondeur de la cellule (et non plus seulement en surface).

\* : Passivated Emitter and Rear Cell.



Puissance maxi (W)	75	100	120	140	160	180	200
Tension à puissance max Vmpp (V)	19,8	19,8	19,8	19,9	19,9	19,9	19,9
Courant à puissance max Imp (A)	3,8	5,05	6,05	7,05	8,05	9,05	10,1
Tension en circuit ouvert Voc (V)	23,5	23,7	23,8	24	24	24	24
Courant de court-circuit Isc (A)	4,1	5,5	6,5	7,5	8,7	9,6	10,7
Longueur (mm)	740	1025	955	1090	1200	1360	1560
Largeur (mm)	535	534	710	710	710	710	710
Hauteur (mm)	50	50	50	50	50	50	50
Poids	6,3 kg	7,2 kg	9,1 kg	10,5 kg	11,1 kg	13,4 kg	14,2 kg
Référence	<b>15943012</b>	<b>15943013</b>	<b>15943014</b>	<b>15943015</b>	<b>15943016</b>	<b>15943017</b>	<b>15943018</b>

### Kits solaires monocristallins PERC VECHLINE

Composition du kit : supports intégrés au panneau, régulateur de charge PWM ou MPPT, câble 6 m 2 x 2,5 mm<sup>2</sup> H07RNF, mastic-colle 3M, passe-toit et tampon nettoyant.

Puissance maxi (W)	75	100	120	140	160	180	200
Kits avec régulateur PWM	<b>15943045</b>	<b>15943046</b>	<b>15943047</b>	<b>15943048</b>	<b>15943049</b>	<b>15943050</b>	<b>15943051</b>
Kits avec régulateur MPPT	<b>15943060</b>	<b>15943061</b>	<b>15943062</b>	<b>15943063</b>	<b>15943064</b>	<b>15943065</b>	<b>15943066</b>

### Modules solaires monocristallins semi-flexibles VECHLINE

Panneaux semi-flexible nouvelle génération ultra léger, ultra compact et facile à installer. Équipés de 6 silleux, ils peuvent s'installer sur tout type de surface régulière. Sélection des meilleures cellules PERC afin d'optimiser le rendement au m<sup>2</sup>. Face avant couverte par ETFE : meilleure résistance face à des conditions météo difficiles. Boîte de jonction : IP68. Rayon de courbure jusqu'à 10°.

Puissance maxi (W)	100	120	150
Tension à puissance max Vmpp (V)	18	19,8	19,8
Courant à puissance max Imp (A)	5,6	6,1	7,6
Tension en circuit ouvert Voc (V)	21,2	23,4	23,4
Courant de court-circuit Isc (A)	5,89	6,42	8,03
Longueur (mm)	1240	1080	1230
Largeur (mm)	570	665	665
Poids	3,6 kg	4,5 kg	5,2 kg
Référence	<b>15942739</b>	<b>15942740</b>	<b>15942741</b>



### Kits solaires monocristallins semi-flexibles VECHLINE

Composition du kit : 1 régulateur de charge PWM, 1 cartouche de colle 310 ml, 1 tampon nettoyant, 1 passe-toit en ABS.

Puissance maxi (W)	100	120	150
Technologie	PWM	PWM	PWM
Référence	<b>15943416</b>	<b>15943417</b>	<b>15943418</b>



## Energie solaire | Panneaux solaires monocristallins



### Modules solaires monocristallins Deep Power VECHLINE

Les panneaux solaires haut rendement Deep Power combinent le meilleur de la technologie solaire. Ils garantissent un rendement par m<sup>2</sup> exceptionnel. Leurs atouts :

- Cellules PERC\* : la technologie du futur qui offre un rendement exceptionnel grâce à la génération de courant dans la profondeur de la cellule (plus seulement en surface).
- Assemblage des cellules par tuilage (recouvrement) et colle à l'argent afin de supprimer les espaces inter-cellules, limiter la résistance électrique et améliorer la tenue aux vibrations.

\* : Passivated Emitter and Rear Cell.



Le meilleur rendement au m<sup>2</sup> du marché  
Cellules PERC  
Régulateur MPPT inclus

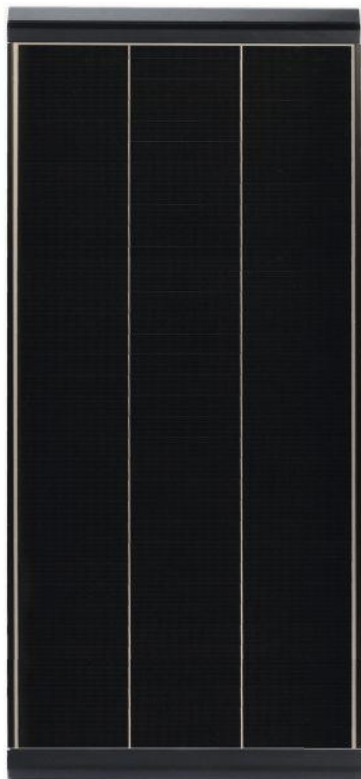

Puissance maxi (W)	80	105	130	155	195	235	280
Tension à puissance max Vmpp (V)	18,5	18,5	18,5	27,7	27,75	27,75	28
Courant à puissance max Impp (A)	4,33	5,68	7,03	5,6	7,03	8,47	10
Tension en circuit ouvert Voc (V)	22,8	22,8	22,8	34,1	34,15	34,15	34,4
Courant de court-circuit Isc (A)	4,5	5,9	7,31	5,83	7,31	8,8	10,4
Longueur (mm)	1135	1135	1135	1642	1642	1642	1642
Largeur (mm)	405	530	658	530	656	783	915
Hauteur (mm)	58	58	58	58	58	58	58
Poids	7,0 kg	8,0 kg	9,5 kg	11,0 kg	13,0 kg	14,5 kg	16,5 kg
Référence	<b>15939080</b>	<b>15939081</b>	<b>15939082</b>	<b>15939083</b>	<b>15939084</b>	<b>15939085</b>	<b>15939468</b>

### Kits solaires monocristallins Deep Power VECHLINE

Composition du kit : 1 module solaire Deep Power intégrant les supports de fixation, 1 régulateur de charge MPPT, 1 cartouche de colle 310 ml, 1 tampon nettoyant, 6 m de câble 2 x 2,5 mm<sup>2</sup> H07RNF résistant aux UV et intempéries, 1 passe-toit en ASA.

Puissance maxi (W)	80	105	130	155	1195	235	280
Technologie	MPPT	MPPT	MPPT	MPPT	MPPT	MPPT	MPPT
Référence	<b>15943419</b>	<b>15943420</b>	<b>15943421</b>	<b>15943422</b>	<b>15943423</b>	<b>15943424</b>	<b>15943425</b>



## Energie solaire | Accessoires pour panneaux solaires



NEW

### Régulateurs de charge solaire PWM VECHLINE

Les régulateurs de charge solaire PWM avec reconnaissance automatique de la tension batterie 12/24 V. Écran LCD et interrupteur unique. Charge la batterie par impulsion ce qui permet d'éviter la sulfatation. Protections contre la surcharge, les courts-circuits, les surtensions et les inversions de polarité. Voyants LED d'état de charge et de défaillance du système.



	Référence	Modèle	Technologie	Puissance panneau solaire max en 12 V (W)	Puissance panneau solaire max en 24 V (W)
1	<b>15945355</b>	12/24 V 10 A	PWM	160	320
2	<b>15945356</b>	12/24 V 20 A Twin	PWM	300	600
3	<b>15945609</b>	12/24 V 20 A	PWM	300	600

### Régulateurs de charge solaire MPPT VECHLINE POWER

Les régulateurs MPPT 10 et 15 A spécialement conçus pour les batteries plomb et les batteries lithium augmentent de 25 % en moyenne l'efficacité du panneau solaire en comparaison à un régulateur PWM. Leurs calculateurs intégrés optimisent en permanence le rapport entre la tension et l'intensité délivrées en fonction de la tension de la batterie. Ils permettent ainsi de fournir à la batterie le maximum de courant possible tout au long de la journée.



	Référence	Modèle	Technologie	Puissance panneau solaire max en 12 V (W)	Puissance panneau solaire max en 24 V (W)	Type batterie
1	<b>15943501</b>	12/24 V 10 A	MPPT	130	260	Plomb
2	<b>15939449</b>	12/24 V 15 A	MPPT	200	400	Plomb
2	<b>15939075</b>	12/24 V 15 A	MPPT	200	400	Lithium
3	<b>15945611</b> <small>NEW</small>	20 A	MPPT	260	520	AGM, Gel, Lithium
3	<b>15945612</b> <small>NEW</small>	30 A	MPPT	400	800	AGM, Gel, Lithium

## ACCESSOIRES

NEW

### Afficheurs pour régulateurs de charge solaire MPPT VECHLINE



Désignation	Afficheur pour régulateur MPPT 10 A	Afficheur pour régulateur solaire MPPT compact	Adaptateur bluetooth smart relié à régulateur solaire MPPT compact
Tension nominale (V)	12	5, 12	5, 12
Longueur de câble (m)	2	1,5	1,5
Longueur (mm)	116	105	67,3
Largeur (mm)	116	56	36
Hauteur (mm)	48	12	15,5
Référence	<b>15945610</b>	<b>15945613</b>	<b>15945614</b>



## Energie solaire | Accessoires pour panneaux solaires



### Régulateurs de charge solaire PWM MESTIC

Fonctionnement simple : l'écran LCP permet de surveiller facilement l'état de fonctionnement du contrôleur et le niveau de charge de la batterie. Equipés d'une protection électronique étendue. Ils sont efficacement protégés contre les surtensions, les décharges profondes, la sulfatation, les pics de tension et les courts-circuits.



Référence	<b>15944722</b>	<b>15944723</b>
Modèle	MSC-1010	MSC-1020
Technologie	PWM	PWM
Courant de charge nominale (A)	10	20
Type batterie	Gel	Gel

### Régulateurs de charge solaire MPPT MESTIC

Grâce à la technologie MPPT, les contrôleurs de charge Mestic Solar tracent automatiquement le point de puissance maximum : le Maximum Power Point. De cette façon, ils obtiennent toujours la puissance maximale de votre panneau solaire. Les contrôleurs MPPT sont spécialement conçus pour le support optimal d'un panneau solaire jusqu'à 10 A. Dotés d'un écran LCD.



Référence	<b>15944720</b>	<b>15944721</b>
Modèle	MSC-3010	MSC-3020
Technologie	MPPT	MPPT
Courant de charge nominale (A)	10	20
Type batterie	Gel	Gel



### Panneau de contrôle tactile - Gris CBE

Tableau à affichage digital qui permet de contrôler la tension et l'intensité en sortie du limiteur de charge PRS 300.

- 400 g
- Couleur : Gris
- Couleur : Marron

**15941663**

**15945171**



### Régulateur de charge 110 W CBE

Protection électronique contre les courts-circuits et les inversions de polarité, avec indicateur de fonctionnement par LED, tension nominale 12 V.

- Longueur (mm) : 115
- Largeur (mm) : 88
- Hauteur (mm) : 37

**934061**



### Répartiteur de charge CSB.2 CBE

Se branche entre la batterie principale et la batterie auxiliaire, sur le +. Il permet d'envoyer la charge sur la batterie principale, quand la charge de la batterie secondaire atteint 13 V.

- Longueur (mm) : 75
- Hauteur (mm) : 40
- Largeur (mm) : 50

**923463**



### Régulateur de charge solaire PRS300 CBE

Permet de réguler le fonctionnement des panneaux solaires. Protection contre les surcharge et toute erreur de branchement ou de court-circuit. Avec indicateur de fonctionnement par LED. Peut réguler le fonctionnement de 4 panneaux solaires de 50 W, de 3 de 70 W ou encore de 2 x 110 W montés en parallèle.

- Puissance max (W) : 2 x 150 W

**15941662**



## Energie solaire | Accessoires pour panneaux solaires



### Contrôleurs de charge solaire SmartSolar MPPT VICTRON ENERGY

Récupèrent l'énergie provenant des panneaux solaires, et la stockent dans les batteries. La technologie SmartSolar maximise la « récolte » d'énergie, en la gérant intelligemment de manière à obtenir une pleine charge le plus rapidement possible.

Rechargent même une batterie profondément déchargée. Fonctionnent avec une tension de batterie aussi basse que 0 V, à condition que les cellules ne soient ni sulfatées de manière permanente ni endommagées.

Modèle	MPPT 75/10	MPPT 75/15	MPPT 100/20	MPPT 100/30
Tension de la batterie (V)	12, 24	12, 24	12, 24, 48	12, 24
Courant de charge nominale (A)	10	15	20	30
Puissance nominale en 12 V (W)	145	220	290	440
Puissance nominale en 24 V (W)	290	440	580	880
Longueur (mm)	113	113	113	130
Largeur (mm)	100	100	100	186
Hauteur (mm)	40	40	60	70
Poids	360 g	580 g	740 g	1,4 kg
Référence	<b>NEW 15945565</b>	<b>15943405</b>	<b>15943406</b>	<b>15945128</b>

Bluetooth intégré



### Régulateurs de charge I-BOOST ALDEN

Comparé au courant de charge des régulateurs solaires conventionnels, celui du I-Boost est supérieur à 30 % (rendement > 95 %) grâce à l'utilisation de la technologie I-Boost plus moderne (microprocesseurs). Il en résulte un temps de charge réduit et une meilleure exploitation de la puissance du panneau à un courant de charge élevé. Les effets sont particulièrement visibles en saison froide ou en présence d'un éclairage diffus.



**+** Augmente votre production d'énergie jusqu'à 30 %

Modèle	I-Boost 165	I-Boost 250
Référence	<b>15934483</b>	<b>15938688</b>
Puissance panneau solaire max en 12 V (W)	165	250
Longueur (mm)	118	116
Largeur (mm)	41	42
Hauteur (mm)	71	75
Poids	2,0 kg	12,0 kg

### Panneaux de contrôle Ordijauge ALDEN

Les panneaux de contrôle Ordijauge mesurent instantanément la tension, la différence entre la production et la consommation d'énergie en Ah ainsi que le reste en stock de la batterie. Tous les courants entrants et sortants passent au travers d'un shunt calibré. Dès lors, l'ordinateur intégré au panneau de contrôle calcule les entrées et les sorties et affiche la différence.

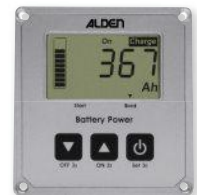

**+** Contrôlez en permanence votre stock d'énergie !

Modèle	Ordijauge 100	Ordijauge 200
Référence	<b>15938690</b>	<b>15938691</b>
Consommation de courant (A)	100	200
Tension nominale (V)	12, 24	12, 24
Type batterie	AGM, Gel, Plomb-Acide	AGM, Gel, Plomb-Acide



### Passe-toit VECHLINE

Passe-toit équipé d'un prese-étoupe et disposant d'une réserve de colle pour une étanchéité parfaite. Ajout d'un presse-étoupe possible pour le passage d'un second câble. Réalisé en ASA pour une excellente tenue aux UV et intempéries. Diamètre câble maxi 11 mm.

- Longueur (mm) : 125
- Largeur (mm) : 90
- Hauteur (mm) : 40

**933960B**



### Passe-toit multiple KT 5 CBE

Manchon fileté avec 4 entrées permettant le passage de plusieurs câbles. Pratique dans le cas d'utilisation de plusieurs panneaux solaires ou encore pour les passages de câbles d'antennes.

**923459**



### ACCESSOIRES

#### Raccord pour passe-toit CBE

Indispensable pour l'installation du passe-toit multiple KT 5 réf. : 923459. Diamètre câble maxi 10 mm.

**931833**





## Groupes électrogènes |



### Groupes électrogènes - Essence VECHLINE

Groupes électrogènes de technologie Inverter pour une qualité parfaite de courant. Compacts, légers et insonorisés. Mode Eco pour plus d'autonomie : ajustement automatique du régime moteur en fonction de la puissance demandée. Protection contre les surcharges et court-circuits. Voyant d'alerte niveau d'huile. Cordon de charge batterie 12 V. Prise 230 V IP 44 avec couvercle de protection. Livrés avec clé à bougie et tournevis. Longueur cordon : 1,40 m.

Modèle	VEC -1000i	VEC-2000i
Référence	<b>15941834</b>	<b>15941835</b>
Puissance maxi (W)	1100	1800
Puissance nominale (W)	1000	1700
Sortie 230 V	1	2
Sortie 12 V	1	1
Tension(s) de sortie (V)	230, 12	230, 12
Alimentation	SP 95	SP 95
Pression acoustique LpA (dbA)	58	60
Volume réservoir (l)	3	3,9
Sécurité niveau d'huile	Oui	Oui
Protection surcharge	Oui	Oui
Longueur (mm)	425	525
Largeur (mm)	235	260
Hauteur (mm)	390	450
Poids	12,0 kg	19,0 kg

**+** Performants, fiables et économiques !



## HONDA

### Groupes électrogènes HONDA

Groupes électrogènes inverter haut de gamme pour profiter d'une excellente qualité de courant où que vous soyez. La technologie inverter adapte automatiquement le régime moteur à la puissance délivrée. Niveau sonore très faible et consommation réduite grâce à une motorisation et un capotage très performants.

Modèle	EU 22i	EU 32i <b>NEW</b>
Référence	<b>932804</b>	<b>15945573</b>
Puissance maxi (W)	2200	3200
Puissance nominale (W)	1800	2600
Sortie 230 V	2	2
Sortie 12 V	1	1
Tension(s) de sortie (V)	12, 230	230
Alimentation	SP 95	SP 95
Puissance acoustique LwA (dbA)	89	91
Motorisation	HONDA GXR120	Honda GX130
Volume réservoir (l)	3,6	4,6
Sécurité niveau d'huile	Oui	Non
Longueur (mm)	512	571
Largeur (mm)	290	306
Hauteur (mm)	425	452
Poids	12,1 kg	25,0 kg

**+** Fiabilité exceptionnelle  
Très faible niveau sonore



### ACCESSOIRES



#### Cordon de charge 12 V HONDA

Permet de charger la batterie.  
**933531**





## Groupes électrogènes |

### Groupes électrogènes TELAIR

Les groupes électrogènes TELAIR permettent de disposer en permanence d'une puissance électrique importante pour alimenter les gros consommateurs électriques (climatiseur, cafetière, sèche-cheveux). Vous bénéficiez ainsi du même confort qu'à la maison. Le coffre insonorisé et l'installation sous le plancher garantissent un niveau sonore minimum. Ils sont équipés d'un démarrage électronique 100 % automatique et d'un tableau de commande à distance. Affichage du compteur d'heures totales ou partielles, du voyant d'huile et de carburant ou gaz. Sécurité température intégrée.



	1	2	3	4
Modèle	TIG 3000D	TIG 3100G	TIG 6000G	TIG 6000B
Référence	<b>15939709</b>	<b>15945874</b>	<b>15943334</b>	<b>15943335</b>
Alimentation	Gasoil	GPL	Gaz	SP 95
Motorisation	HATZ 1B20V	YAMAHA MZ175	YAMAHA MZ300	YAMAHA MZ300
Vitesse de rotation (tours/min)	2600 - 3800	2700 - 3900	2400 - 3600	2400 - 3600
Puissance maxi (W)	2900	2700	5600	5600
Fréquence (HZ)	50	50	50	50
Démarrage	Électrique	Électrique	Électrique	Électrique
Pression acoustique LpA (dbA)	59	58	63	63
Consommation carburant (l/h)	0,9	0,4	2,2	2,2
Longueur (mm)	685	515	700	700
Largeur (mm)	465	390	465	465
Hauteur (mm)	410	275	345	345
Poids	99,4 kg	53,0 kg	118,0 kg	118,0 kg

### ACCESSOIRES



#### Réservoir à carburant 15 l.

Réserveur avec coupelle de remplissage, bouchon et sonde de niveau.

- Longueur (mm) : 315
- Largeur (mm) : 205
- Hauteur (mm) : 260

**15938675**

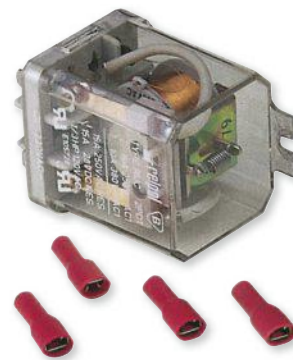

#### Relais de protection pour groupe

Relais isolant le circuit 230 V du véhicule de celui du groupe lorsque le réseau est raccordé.

**15938679**



### Générateurs ECO ENERGY - Gaz TELAIR

La gamme ECOENERGY vous rend indépendants de la borne de courant, tout en assurant l'autonomie énergétique et le confort. Le courant immédiatement disponible permet, grâce à l'inverseur, l'utilisation efficace d'appareils électroménagers comme le sèche-cheveux, le grille pain ou le four à micro-ondes. La version MEF dispose de 3 modes de fonctionnement : charge normale, charge optimisée selon l'état de la batterie et utilisation en montage jusqu'à 2300 m.

Générateur embarqué fonctionnant au gaz GPL, butane ou propane (30 mBar). Recharge automatique de la batterie de 11,9 V à 14,5 V. Température de fonctionnement -25°C/+50°C. Convient pour des batteries de 160 à 300 Ah. Consomme 1 l de lubrifiant pour environ 115 h de fonctionnement effectif.

3 positions de fonctionnement :

*Lièvre* : fonctionnement classique.

*Tortue* : permet une charge optimisée en fonction de l'état de la batterie : classique en début et milieu de charge, faible en fin de charge.

*Montagne* : permet de faire fonctionner le chargeur au-delà de 1500 m d'altitude.

Compatible lithium

+ Autonomie énergétique et confort !



Panneau de commande ECOENERGY

Modèle	TG480	TG480 MEF	TG600 MEF
Référence	<b>15935587</b>	<b>15935588</b>	<b>15935589</b>
Alimentation	Gaz, GPL	Gaz, GPL	Gaz, GPL
Consommation gaz (g/h)	270	270	290
Pression acoustique LpA (dbA)	51	51	51
Sécurité niveau d'huile	Oui	Oui	Oui
Longueur (mm)	565	565	565
Largeur (mm)	380	380	380
Hauteur (mm)	250	250	250
Longueur pour installation (mm)	700	700	700
Largeur pour installation (mm)	400	400	400
Hauteur pour installation (mm)	280	280	280
Poids	27,0 kg	26,0 kg	27,0 kg



## Groupes électrogènes |



### Groupes électrogènes DOMETIC

Une grande puissance malgré une faible consommation en carburant et une grande qualité caractérisent toute la série des générateurs DOMETIC. Équipés de moteurs à essence, diesel ou à gaz, les générateurs fournissent du 230 V pendant les voyages ou au camping. Ils permettent de faire fonctionner le climatiseur, les appareils électroménagers, les appareils de bureau et les outils même sans raccordement au secteur. Tous les modèles TEC disposent d'une caractéristique de confort supplémentaire : la fonction de démarrage automatique. Une fois la fonction activée, ces générateurs se mettent automatiquement en marche dès que la tension de la batterie n'est plus suffisante et rechargent ainsi la batterie. Vous pouvez installer ces appareils compacts sous le plancher du véhicule ou dans un compartiment de rangement accessible de l'extérieur. Ils se commandent via la télécommande livrée avec le générateur.



**+** Technologie INVERTER  
Panneau de contrôle à affichage digital  
Compatible avec tous les climatiseurs DOMETIC



1



2



3

	1	2	3
Modèle	TEC29	TEC30EV	TEC40D
Référence	<b>928510</b>	<b>929350</b>	<b>15945172</b>
Puissance nominale (W)	2600	2500	3500
Puissance maxi (W)	2900	2500	3500
Fréquence (HZ)	50	50	50
Motorisation	5,5 CV	4,5 CV	6,4 CV
Alimentation	SP 95	Gasoil	Gasoil
Consommation carburant (l/h)	1,2	0,7	1,4
Longueur (mm)	480	462	765
Largeur (mm)	385	406	467
Hauteur (mm)	290	484	457
Pression acoustique LpA (dbA)	59	60	64
Puissance acoustique LwA (dbA)	86	85	64
Sortie 12 V	1	1	1
Sécurité niveau d'huile	Oui	Oui	Oui
Démarrage	Électrique	Électrique	Électrique
Poids	54,0 kg	70,0 kg	30,0 kg

## Groupes électrogènes | Accessoires pour groupes électrogènes

### Réservoir à carburant en plastique DOMETIC

Réservoir pour groupe électrogène Traveller DOMETIC. Avec départ d'essence, coupelle extérieure et contrôle niveau.

- Volume (l) : 15
- Longueur (mm) : 318
- Largeur (mm) : 254
- Hauteur (mm) : 198
- 3,0 kg

**918343**



### Relais 230 V DOMETIC

Branchement pour ancien groupe Traveller 1000 et 2500 H. Relais isolant le circuit 230 V du véhicule de celui du groupe lorsque le réseau est raccordé.

**919252**





## Groupes électrogènes | Accessoires pour groupes électrogènes

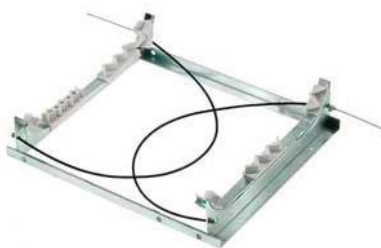

### Kit pour montage sur plancher TELECO

Pour montage sur plancher  
• 1,7 kg  
**15935590**

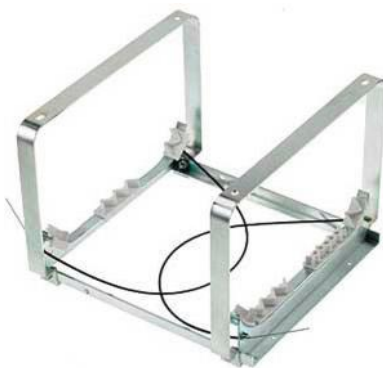

### Kit pour montage suspendu TELECO

Pour montage suspendu  
• 3,0 kg  
**15935591**



### Kit pour montage sur châssis Al-Ko TELECO

Pour montage sur châssis Al-Ko  
• 2,8 kg  
**15935592**

### Coupelle à carburant

Coupelle avec bouchon pour tuyau  
Ø 50 mm. Longueur 120 mm.  
Prévoir barillet et clé.  
• 270 g  
**15934334**



### Huile 100 % synthèse pour moteur 2 temps 450 ml

• 560 g  
**15942698**



**NEW**



**NEW**

### Jerrican à carburant

Jerricans en matière plastique résistante avec bec verseur orientable.

- Volume (l) : 5
- Longueur (mm) : 310
- Largeur (mm) : 180
- Hauteur (mm) : 180
- 400 g

**15945589**

- Volume (l) : 10
- Longueur (mm) : 300
- Largeur (mm) : 170
- Hauteur (mm) : 290
- 700 g

**923128**

- Volume (l) : 20
- Longueur (mm) : 350
- Largeur (mm) : 190
- Hauteur (mm) : 380
- 980 g

**15945399**

### Tuyau de remplissage carburant

Tuyau pour TEC 29. Vendu au mètre.

- Ø (mm) : 40

**919405**

- Ø (mm) : 45

**924031**





## Piles à combustible |

### Piles à combustible EFOY

La pile à combustible EFOY est le générateur nomade idéal. Elle produit du courant via une réaction chimique et charge ainsi la batterie de bord. Son fonctionnement est totalement automatique et silencieux et permet ainsi de profiter pleinement des moments de liberté. Un onduleur peut également être utilisé pour faire fonctionner des appareils 230 V. La pile à combustible EFOY est compatible avec tous les modèles de batterie les plus courants.

Le modèle EFOY Pro 2800 est adaptée à une expérience de voyage supérieure avec demande énergétique élevée.

Le kit contient :

- 1 adaptateur Bluetooth : Permet un contrôle facile de la pile à combustible à partir d'un smartphone ou d'une tablette équipé avec l'application MyEfoy
- 1 fiole d'entretien de 100 ml : À utiliser si l'afficheur indique que le niveau de fluide est insuffisant. Éventuellement lors d'un stockage prolongé ou d'une température ambiante trop élevée
- 1 support de cartouche + 1 sangle
- 1 kit d'accessoires pour le montage

Gérez confortablement vos produits EFOY via l'appli EFOY depuis votre smartphone ou tablette. Vous y trouverez toutes les données importantes sur votre pile à combustible EFOY, batterie lithium EFOY. Avec l'appli EFOY gratuite, accédez aussi à la recherche des revendeurs et de nombreux conseils de service.

**i** Transformez votre pile à combustible en EFOY Hybrid Power en ajoutant une batterie lithium EFOY ! Le BMS intelligent de la batterie garantit une communication intelligente entre la batterie et la pile EFOY.



1



2



3

	1	2	3
Modèle	EFOY 80	EFOY 150	EFOY Pro 2800
Référence	<b>15942941</b>	<b>15942942</b>	<b>15944390</b>
Puissance maxi (W)	40	75	125
Capacité de charge par jour (Ah/j)	80	150	250
Tension nominale (V)	12 / 24	12 / 24	12 / 24
Longueur (mm)	440	440	448
Largeur (mm)	198	198	198
Hauteur (mm)	271	271	275
Poids	8,0 kg	8,3 kg	12,5 kg

### ACCESSOIRES



#### Panneau de commande OP3 EFOY

Permet de piloter la nouvelle génération de pile à combustible EFOY via l'unité de commande reliée directement à la pile par câble.

- 250 g

**15942949**



#### Plaque de montage MP3 EFOY

Permet de fixer la nouvelle génération de pile à combustible EFOY.

- Longueur (mm) : 440
- Largeur (mm) : 165
- Hauteur (mm) : 16,5
- 530 g

**15942950**



## Piles à combustible | Consommables pour piles à combustible



### Cartouches de méthanol

Spécialement conçues pour les piles à combustible EFOY. Se change en toute simplicité en quelques secondes. La cartouche de 10 l garantie une autonomie jusqu'à 4 semaines.

#### Info sécurité

Les cartouches de méthanol sont pourvues d'une soupape de sécurité destinée à empêcher une fuite intempestive de liquide. Elles s'ouvrent seulement lorsqu'elles sont raccordées à une pile à combustible Efoy Comfort. Si l'on retire la cartouche, la soupape de sécurité se referme hermétiquement, l'utilisateur n'est jamais en contact avec le méthanol.

Profitez d'une grande autonomie énergétique !

	1	2
Référence	931922	932001
Volume (l)	5	10
Longueur (mm)	190	230
Largeur (mm)	145	193
Hauteur (mm)	283	318
Poids	5,0 kg	8,4 kg



S'il manque du fluide de service dans votre piles à combustible EFOY, un voyant rouge s'allume et le message suivant s'affiche sur l'écran de la télécommande : « Veuillez remplir Service Fluid ». Remplissage simple et rapide.

#### Flieo d'entretien de 100 ml EFOY

Le kit de service permet le bon fonctionnement des piles EFOY. Lorsque la pile n'est pas utilisée pendant une trop longue période ou que la température ambiante est trop élevée, le liquide s'évapore naturellement. Il faut alors le remplir à nouveau pour retrouver un fonctionnement normal.

932179

## Piles à combustible | Accessoires pour piles à combustible



Pilotez votre pile EFOY depuis votre smartphone !



#### Adaptateur Bluetooth EFOY

Permet un contrôle facile de la pile à combustible Efoy Comfort à partir d'un smartphone ou d'une tablette équipé avec l'application «MyEfoy».

15938700



#### Support avec sangle pour cartouche de méthanol EFOY

Compatible avec les cartouches de méthanol 5 l et 10 l.

• 500 g  
15937547



#### Support avec sangle pour pile à combustible EFOY

Compatible avec les piles à combustible Efoy ISet 80, 140 et 210.

• 600 g  
15937548

#### Grille de protection extérieure EFOY

15935351



#### Rallonge de faisceau de mesure EFOY

- Longueur : 8 m  
• 350 g

933415



#### Rallonge de faisceau de puissance EFOY

• 1,1 kg  
933416



#### Coude EFOY

Livré avec vis.

• 200 g

15935352



#### Bride EFOY

Livré avec vis.

15935353



#### Conduite de chaleur perdue EFOY

- Longueur 51 à 125 cm

- Ø 10 cm

• 250 g

15935354





## Batteries | Batteries de démarrage

### Batterie de démarrage Full Start VECHLINE

Batterie chargée de liquides de qualité automobile, également utilisable comme batterie auxiliaire.

Performance : nombre de plaques élevé pour un maximum de puissance. Exemple : 850 A pour une batterie de 92 Ah.

Fiabilité et sécurité : batterie sans entretien grâce à l'utilisation d'alliages hybrides. Couvercle à dégazage centralisé pour évacuer les gaz à l'extérieur.

Praticité : poignée intégrée au couvercle. Coude et tuyau de dégazage fournis. Recyclable à 95 %.



Référence	Capacité de charge (Ah)	Longueur (mm)	Largeur (mm)	Hauteur (mm)	Poids
<b>933576</b>	80	278	175	190	19,5 kg
<b>933577</b>	95	354	175	190	23,5 kg



### Batterie Varta Professional Dual Purpose - 95 Ah VARTA

Convient pour les applications mixtes, démarrage, solaire pour des besoins modérés. Technologie de plaques innovante. Résistance aux cycles jusqu'à 2 fois supérieure par rapport aux batteries humides standard. Autodécharge minimale. Pastilles pare-feu pour plus de sécurité. Haut rendement énergétique. Sans entretien. Utilisation plus sûre. Facile à transporter, poignées ergonomiques. Couvercle à labyrinthe. Durable et robuste. Fermée, pas de risque d'écoulement (également en cas d'inclinaison jusqu'à 90°).

- Capacité de charge (Ah) : 95
- Longueur (mm) : 353
- Largeur (mm) : 175
- Hauteur (mm) : 190
- 26,0 kg

**15943585**

## Batteries | Batteries à décharge lente

### Batterie de cellule semi-stationnaire Full Energy VECHLINE

Batterie à décharge lente spécialement conçue pour une utilisation de type camping-car.

Performance : plaques épaisses avec un maximum de matière active permettant une excellente efficacité en cyclage.

Séparateurs pochette fibre de verre pour une meilleure tenue aux vibrations et une utilisation intensive (heavy duty). Recombinaison des gaz grâce au double couvercle.

Fiabilité et sécurité : batterie sans entretien grâce à l'utilisation d'alliages hybrides. Double couvercle permettant une inclinaison de la batterie jusqu'à 45° sans perte d'électrolyte. Pastille céramique interne anti-déflagrante.

Praticité : hauteur réduite pour faciliter l'installation. Poignée intégrée au couvercle. Coude et tuyau de dégazage fournis. Recyclable à 95 %.



Référence	Capacité de charge (Ah)	Longueur (mm)	Largeur (mm)	Hauteur (mm)	Poids
<b>933574</b>	82	278	175	190	21,0 kg
<b>933575</b>	114	354	175	190	26,0 kg



### Batterie de cellule semi-stationnaire étanche Full Cycling AGM VECHLINE

Performance : batterie technologie étanche AGM (absorbing glass mat) avec séparateur microfibre de verre assurant de très bonnes performances en décharge lente et une excellente tenue aux vibrations. Très bon comportement en hivernage (faible autodécharge). Absence totale d'entretien (pas de remise à niveau de l'électrolyte). Utilisation de plomb pur, et non de recyclage. Les plaques épaisses à base d'alliage plomb-étain permettent d'exploiter le meilleur de cette technologie pour des applications à décharge lente.

Fiabilité/sécurité : pas de dégagements gazeux dans l'habitacle, ni de risque de fuite en cas de choc ou de mauvaise manipulation. L'excellente tenue aux vibrations améliore la longévité. Durée de vie doublée par rapport à une batterie classique (dans le cadre d'une utilisation loisirs) : 1000 cycles à 30 % de décharge, 600 cycles à 50 % de décharge.

Praticité : peut être installée à tout endroit du camping-car et dans n'importe quelle position. Produit propre et recyclable à 99,5 %.



Référence	15939482	15939483	15939484	15939485
Capacité C100 (Ah)	90	115	135	170
Longueur (mm)	350	330	410	485
Largeur (mm)	170	170	180	170
Hauteur (mm)	180	220	225	240
Poids	26,2 kg	29,0 kg	34,0 kg	43,7 kg



### Batterie Full Energy compact AGM 104 Ah VECHLINE

La batterie se positionne facilement sous le siège conducteur. 100 % étanche. 400 cycles à 30 % de décharge.

Performance : batterie technologie étanche AGM, absolument sans entretien et parfaitement adaptée à l'utilisation type camping-car. La technologie AGM assure de très bonnes performances en hivernage et une faible auto-décharge. Fiabilité/sécurité : faculté à supporter de nombreux cycles de charges et décharges (400 cycles à 30 % de décharge). Bonne résistance aux chocs et vibrations. Technologie VRLA, à recombinaison des gaz.

Praticité : utilisable en batterie de démarrage. Peut être installée sous le siège conducteur.

- Capacité de charge (Ah) : 104
- Tension(s) de sortie (V) : 12
- Longueur (mm) : 353
- Largeur (mm) : 175
- Hauteur (mm) : 190
- 25,1 kg

**15937198**

### ACCESSOIRES

Permet de connecter une cosse automobile sur une batterie équipée d'un insert femelle.

**Résiste à la corrosion !**



#### Bornes coniques +/- à visser M6

Pour insert femelle M6

**15937411**

#### Bornes coniques +/- à visser M8

Pour insert femelle M8

**15937412**





## Batteries | Batterie étanche AGM

NEW



### Batterie AGM Deep Cycle 90 Ah VICTRON ENERGY

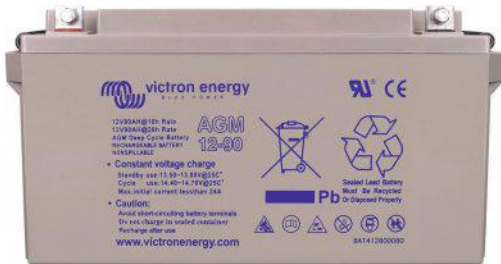

Batterie étanche AGM à technologie VRLA, les batteries AGM sont aptes à fournir des courants élevés pendant de courtes durées. Possibilité de stockage durant une longue période sans nécessité de recharge (jusqu'à 1 an dans un endroit frais). Taux d'autodécharge inférieur à 2 % par mois à 20 °C. Capacité de récupération importante après une décharge profonde ou prolongée.

- Capacité de charge (Ah) : 90
- Tension(s) de sortie (V) : 12
- Durée de vie (Cycles) : 300
- Longueur (mm) : 350
- Largeur (mm) : 167
- Hauteur (mm) : 183
- 23,5 kg

**15946072**

## Batteries | Batteries gel

NEW



### Batteries GEL VICTRON ENERGY

La gamme de batteries gel VICTRON ENERGY offre une meilleure durabilité du cycle de décharge et une durée de vie plus longue. Bornes de batterie non nécessaires. Principales caractéristiques : technologie VRLA permettant l'étanchéité des batteries, faible autodécharge grâce à des matériaux de haute pureté et des grilles au plomb-calcium, et une récupération exceptionnelle de décharge profonde.



Modèle	Référence	Capacité de charge (Ah)	Tension nominale (V)	Longueur (mm)	Largeur (mm)	Hauteur (mm)
12/110 Ah	<b>15945568</b>	110	12	330	171	220
12/130 Ah	<b>15945569</b>	130	12	410	176	227

## ACCESSOIRES



### Bloc d'extension lithium LE300 12 V 28 Ah 358 Wh pour batterie plomb

Batterie intelligente au lithium 12 V, offrant chacun 28 Ah de capacité et 12,5 A de courant. Ces batteries au lithium peuvent être utilisées soit pour augmenter la capacité totale des packs de batteries au plomb existants, soit pour étudier et optimiser le fonctionnement d'un nouveau pack de batteries.

- Capacité de charge (Ah) : 28
- Capacité utilisable (Wh) : 358
- Tension(s) de sortie (V) : 12
- Longueur (mm) : 175
- Largeur (mm) : 67
- Hauteur (mm) : 229
- 3,4 kg

**15945644**



## Batteries | Batteries au lithium

### Batteries lithium pour camping-car, une puissance fiable pour vos voyages

Se faire du souci pour savoir combien de temps va encore durer la batterie n'est plus nécessaire. Les batteries lithium offrent des réserves d'énergie considérables, elles sont sensiblement moins lourdes, faciles à installer et dureront beaucoup plus longtemps que les autres batteries.

Lors de vos déplacements avec votre camping-car dans des endroits isolés, vous aurez besoin d'une batterie sur laquelle compter. Les batteries au lithium sont légères, sans entretien, se rechargent rapidement et durent longtemps et fournissent une tranquillité d'esprit qui vous permettra de profiter pleinement de votre voyage.

Dans la plupart des camping-cars, tout accessoire, du réfrigérateur au téléviseur, dépend de la batterie. Une batterie au lithium vous aide à apprécier votre vie à bord de votre véhicule pour longtemps, avec le confort dont vous avez l'habitude à la maison.

#### Avantages d'une batterie au lithium

##### Longue durée de vie : nombre de cycles élevés

La durée de vie des batteries au lithium est de plus de 5000 cycles à 80% de profondeur de décharge, sans diminution de performance.

##### Sans entretien

Les batteries ne présentent pas d'effets mémoire et en raison de leur faible taux de décharge (<3% par mois) vous pouvez les stocker plus longtemps.

##### Poids léger

2x moins lourde qu'une batterie standard

##### Grande efficacité

100 % de la capacité disponible. Temps de charge rapide (réduction des temps d'arrêt).

##### BMS Intégré

Système de Gestion de Batterie fiable

##### Recharge rapide

##### Taux de décharge élevé

Une batterie au lithium permet l'utilisation de plusieurs appareils électriques en même temps

##### Sécurité

Lithium Fer Phosphate ou LiFePO4 : cellules de la meilleure qualité de la technologie la plus sûre actuellement disponible sur le marché

##### Garantie 3 ans

#### Quelle batterie lithium pour quel usage ?

Pour pouvoir être aussi bien qu'à la maison, il est important d'évaluer votre besoin en énergie avant l'achat de votre batterie lithium. Faites l'inventaire de vos appareils électriques et équipez-vous ensuite !

#### Puissance de vos appareils électriques\*

Appareils	Puissance (en W)
Appareil respiratoire	120
Aspirateur 12 V VECHLINE	100
Cafetière 2 tasses VECHLINE	150
Cafetière PIXIE NESPRESSO	1130
Climatiseur de coffre Saphir Compact TRUMA	1800
Climatiseur de toit Aventa Confort TRUMA	2400
Cuisinière à induction Topline 902 THETFORD	2300
Four	1200
Hotte	24
Lave-linge mural	1400
Réfrigérateur	50
Sèche-cheveux 12 V	150
Sèche-cheveux 230 V	2000
Téléviseur STANLINE ou TELEFUNKEN	20
Vélo électrique	350

\*À titre indicatif



## Batteries | Batteries au lithium

NEW

### Power Station au lithium POWERSTOCK

Station d'énergie portable avec BMS intégré. Equipé d'un écran LCD et alarme sonore de sous-tension. Protection contre la sous-tension d'entrée, la surtension de sortie, les courts-circuits de sortie et les surchauffes. Haute capacité, haute puissance, longue durée de vie, efficacité de conversion élevée.

Sortie AC intégrée. Sortie DC12 V. Sortie USB C PD 18 W. Fonctionnement Quick Charge. Charge possible avec panneau solaire jusqu'à 240 W



Référence	15945632	15945633
Capacité utilisable (Wh)	511	1021
Durée de vie (Cycles)	> 1000	> 1000
Poids	6,7 kg	8,7 kg

### Power Station au lithium YARD FORCE

Source d'énergie portable, la power station permet de recharger ses appareils n'importe où. Ses nombreux ports variés permettent de brancher tous types d'appareils (Sorties AC, DC12 V, USB, type C). Possibilité de charger la power station en combinaison avec un adaptateur secteur 230 V, un chargeur de voiture ou des panneaux solaires.

Référence	15945638	15945639	15945921
Capacité utilisable (Wh)	296	518	999
Longueur (mm)	200	200	240
Largeur (mm)	140	140	150
Hauteur (mm)	170	215	190
Poids	3,0 kg	3,0 kg	7,5 kg



NEW

DOMETIC



Permet de voyager « hors secteur » plus longtemps

### Batterie portable lithium PLB40 DOMETIC

Offre des niveaux élevés de puissance mobile pour alimenter les glacières CFX DOMETIC et autres appareils 12 V sans réseau électrique. Légère et ergonomique, elle est facilement transportable grâce à sa poignée en acier inoxydable. Son écran LCD ergonomique et intégré fournit des informations importantes telles que : la capacité de la batterie, l'état de charge/décharge et l'état de la sortie. 3 modes de charge : prise 12 V du véhicule, panneau solaire ou alimentation AC.

- Capacité de charge (Ah) : 40
- Longueur (mm) : 197
- Largeur (mm) : 197
- Hauteur (mm) : 257
- 10,0 kg

15942286



## Batteries | Batteries au lithium



### Batteries Lithium VECHLINE

Légères et performantes, les batteries lithium VECHLINE bénéficient d'une durée de vie exceptionnelle et d'une densité énergétique supérieure à la moyenne. Le module de protection BMS intégré permet une protection contre les sous-tensions, les surtensions et les surchauffes. La gestion de la batterie se fait en toute simplicité via son smartphone grâce à l'application pour IOS et Android. S'installent facilement sans élément supplémentaire en lieu et place d'une batterie AGM/Gel. Profondeur de décharge jusqu'à 90 %, 30 % supérieure que les batteries AGM/Gel.



	1	1	1	2
Capacité de charge (Ah)	100	150	200	150
Référence	<b>15945634</b>	<b>15945635</b>	<b>15945636</b>	<b>15945637</b>
Durée de vie (Cycles)	> 3500	> 3500	> 3500	> 3500
BMS intégré	Non	Non	Non	Oui
Bluetooth intégré	Non	Non	Non	Oui
Longueur (mm)	330	483	522	355
Largeur (mm)	170	170	240	260
Hauteur (mm)	216	240	218	160
Poids	10,0 kg	14,8 kg	19,5 kg	17,3 kg



### Batteries lithium WINIUM

Les batteries Winium en lithium fer phosphate (LiFePO4) offrent de nombreux avantages par rapport aux batteries traditionnelles :

- Garantie constructeur 5 ans. La technologie la plus sûre, sans risque d'incendie ou d'explosion
- Une longue durée de vie
- Amélioration constante de la capacité de stockage
- Grande stabilité même sous des charges extrêmes
- Pas d'effet mémoire, pas besoin de cycles complets de charge et de décharge
- Haute performance même dans des conditions extrêmes
- Décharge profonde et constante et efficacité de charge
- Légèreté

Le système de gestion de batterie intégré (BMS) permet le contrôle et la charge des différents éléments d'un accumulateur et la protection contre les surcharges, surtensions et échauffements. Surveillance Bluetooth 4.0 intégrée permettant l'affichage des données en temps réel.



	100	150
Capacité de charge (Ah)	100	150
Référence	<b>15946015</b>	<b>15946016</b>
Durée de vie (Cycles)	≥ 4000	≥ 4000
Type de terminal	LifePO4	LifePO4
Tension nominale (V)	12,8	12,8
Courant de charge recommandé (A)	20	20
Température opérationnelle	0 ~ 45 °C	0 ~ 45 °C
BMS intégré	Oui	Oui
Bluetooth intégré	Oui	Oui
Longueur (mm)	330	483
Largeur (mm)	172	170
Hauteur (mm)	223	240
Poids	11,7 kg	17,8 kg



### Batteries au lithium EFOY

Le Battery Management System (BMS) intelligent intégré contrôle et optimise en continu les paramètres de la batterie pour une efficacité et une protection optimales de la batterie. Les éléments de chauffe intégrés permettent une recharge de la batterie lithium EFOY même à faible température. Le boîtier robuste protège des projections d'eau.



Transformez votre batterie lithium en EFOY Hybrid Power en ajoutant une pile à combustible EFOY ! Le BMS intelligent de la batterie garantit une communication intelligente entre la batterie et la pile EFOY.

	Li 70	Li 105
Modèle	Li 70	Li 105
Référence	<b>15942943</b>	<b>15942944</b>
Capacité de charge (Ah)	70	105
Tension nominale (V)	12,8	12,8
Courant de décharge (A)	150	200
Compatible avec onduleur	2000 W	2400 W
Longueur (mm)	269	368
Largeur (mm)	175	175
Hauteur (mm)	190	190
Poids	13,1 kg	17,7 kg



## Batteries | Batteries au lithium



### Batteries au lithium SuperPack VICTRON ENERGY

Les batteries SuperPack sont très faciles à installer, et ne requièrent aucun élément supplémentaire. L'interrupteur interne permettra de déconnecter la batterie en cas de décharge excessive ou de température élevée.



1



2

Les batteries peuvent être branchées en parallèle. Le raccordement en série n'est pas autorisé.

	1	2
Modèle	12,8 / 100	12,8 / 200
Référence	<b>15943395</b>	<b>15943396</b>
Capacité utilisable (Wh)	1280	2560
Capacité de charge (Ah)	100	200
Durée de vie (Cycles)	2500	2500
Longueur (mm)	220	208
Largeur (mm)	330	520
Hauteur (mm)	172	269
Poids	13,4 kg	21,2 kg

Conforme à la norme EN 60950

### Chargeur DC-DC Orion-Tr Smart non-isolé VICTRON ENERGY

Chargeur professionnel de courant CC - CC, avec une charge adaptative en trois étapes, et une fonction Bluetooth intégrée. Il peut être utilisé au sein de systèmes de batteries doubles installés dans le véhicule ou le bateau, et pour lesquels l'alternateur et la batterie de démarrage servent à recharger la batterie de service. L'unité peut être supervisée et programmée par Bluetooth, et elle peut être contrôlée à distance à l'aide d'un interrupteur d'allumage et d'arrêt à distance.

• 1,9 kg

**15943397**



### Batterie au lithium Super B

SUPER B, spécialiste et leader européen de la batterie au lithium fer phosphate vous offre une gamme complète pour vos besoins énergétiques. Avec plus de 10 ans d'expérience, SUPER B a mis au point des batteries ultra-puissantes. Grâce à ses 100 % d'énergie utilisable et une charge super rapide, les batteries SUPER B vous apporteront une autonomie inégalée.

Batterie lithium Epsilon : Bluetooth® intégré qui permet de surveiller l'autonomie restante sur un smartphone ou une tablette. Durée de vie de 5000 cycles



L'installation des batteries lithium nécessite une attention particulière et nous vous recommandons vivement de vous renseigner dans votre point de vente habituel. Une configuration adaptée à vos besoins pourra ainsi être étudiée par un technicien formé à la pose de ce type d'équipement.



Charge ultra-rapide  
Alternateur, charge solaire, secteur...



Un confort optimal  
Compatible avec convertisseur AC/DC 230V



Epsilon



Nomia

NEW

Modèle	Epsilon 90 Ah	Epsilon 150 Ah	Nomia 210 Ah	Nomia 340 Ah
Référence	<b>15938400</b>	<b>15943609</b>	<b>15942275</b>	<b>15945645</b>
Capacité de charge (Ah)	90	150	210	340
Durée de vie (Cycles)	5000	5000	5000	5000
Longueur (mm)	353	353	417	414
Largeur (mm)	190	190	227	225
Hauteur (mm)	175	175	314	313
Poids	15,0 kg	13,8 kg	23,0 kg	23,0 kg



### ACCESSOIRES



Compatible avec batteries Epsilon et Nomia SUPER B



#### Afficheur BM01 SUPER B

Afficheur pour batterie Super B indispensable pour niveau de charge. Affichage en % de la tension et la capacité restantes.

- 500 g

**15938403**



#### Câble afficheur BM01 Nomia - SUPER B

- Longueur câble (m) : 5  
**15938405**
- Longueur câble (m) : 10  
**15938406**

#### Afficheurs Super B tactiles avec fonctions avancées

Possibilité de voir l'autonomie en jour et en heure selon charge ou décharge en temps réel. Informations sur l'intensité en plus de la tension et du pourcentage. Afficheur tactile, écran couleur. Livré avec câble de liaison à la batterie de 5 m.

#### Afficheur tactile pour batterie Epsilon 90 AH SUPER B

**15939644**

#### Afficheur tactile pour batterie Epsilon 12 V 100/150 Ah SUPER B

**15943612**



#### Cable afficheur BM01 Epsilon 12 V 100/150 Ah - SUPER B

- Longueur câble (m) : 5  
**15943610**
- Longueur câble (m) : 10  
**15943611**



Installation rapide



#### Limiteur de courant 45 A Epsilon SUPER B

Limiteur de courant qui permet de sécuriser la ligne afin qu'on ne dépasse pas le courant autorisé de 50 A. À installer uniquement lorsque vous utilisez la ligne d'origine et avec une section de câble standard (pas d'installation charge rapide) pour les véhicules avec alternateur standard (pas d'alternateur piloté ou il faudra conserver les chargeurs DC/DC).

- Consommation ON (mA) : 14
- Consommation OFF (mA) : 4
- Longueur (mm) : 98
- Largeur (mm) : 84
- Hauteur (mm) : 57
- 200 g

**15939486**



#### Bouton hivernage Epsilon SUPER B

Pour sécuriser votre batterie pendant l'hivernage. Montage plug and play.

**15939624**



#### Câble de redémarrage automatique DC/DC Epsilon SUPER B

Permet la compatibilité du booster avec la batterie SUPER B.

**15939625**



#### Câble SB RJ45 Epsilon SUPER B

Permet la communication des batteries Epsilon entre elles, lors d'un montage en parallèle.

- Longueur câble (m) : 1

**15939487**



#### Support Fixation SUPER B

Support de fixation Super B 100 Ah et 160 Ah.

- 1,0 kg

**15938407**



## Batteries | Accessoires pour batteries



**NEW**

### Dual Terminal Stud M8 set VICTRON ENERGY

Conçu pour connecter des lignes d'alimentation électrique, distribuer l'alimentation à des emplacements séparés et pour condenser les câbles de mise à la terre vers un emplacement central.

- Intensité max (A) : 150
- Longueur (mm) : 45
- Hauteur (mm) : 45
- Profondeur (mm) : 32

**15945567**



**NEW**

### SmartShunt 500 A/50 mV VICTRON ENERGY

Contrôleur de batterie tout-en-un, avec votre téléphone en tant qu'écran. Connexion par Bluetooth à l'application VictronConnect sur votre téléphone (ou tablette). Permet d'avoir accès à tous les paramètres de batterie qui sont sous surveillance comme par exemple l'état de charge, l'autonomie restante, l'information historique et bien plus encore.

- Hauteur (mm) : 46
- Longueur (mm) : 120
- Profondeur (mm) : 54
- 325 g

**15945566**



### Afficheur BMV-712 Smart VICTRON ENERGY

Grâce à la mise en place de la fonction Bluetooth dans la plupart des produits Victron Energy, la communication sans fil entre les produits permettra de simplifier l'installation du système et d'améliorer le rendement.

- 1,1 kg

**15943411**



### BatteryProtect BP-65 VICTRON ENERGY

Protège la batterie en la déconnectant des charges non essentielles avant qu'elle ne soit complètement déchargée ou avant qu'il ne lui reste pas suffisamment de puissance pour lancer le moteur.

- 5,5 kg

**15943410**

## Batteries SMART PROTECT VICTRON ENERGY

Le Smart BatteryProtect protège la batterie en la déconnectant des charges non essentielles avant qu'elle ne soit complètement déchargée ou avant qu'il ne lui reste pas suffisamment de puissance pour lancer le moteur. Programmation et configuration de la batterie via Bluetooth. Consommation d'énergie extrêmement basse et protection contre la surtension et la combustion.

**NEW**

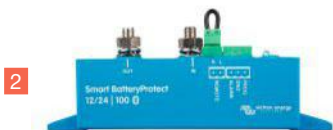

Référence	1	2
Intensité max (A)	65	100
Longueur (mm)	48	42
Hauteur (mm)	40	59
Profondeur (mm)	106	115
Poids	205 g	500 g



**NEW**

### Coupleur de batteries intelligent Cyrix CT 120 A VICTRON ENERGY

Permet de connecter/déconnecter automatiquement les batteries en parallèle dès que l'une d'entre elles atteint une tension prédéfinie.

- Longueur (mm) : 46
- Hauteur (mm) : 46
- Profondeur (mm) : 80

**15945572**



## Batteries | Accessoires pour batteries



### Coupleurs-séparateurs de batterie

Les coupleurs-séparateurs sont indispensables à tout camping-car équipé d'une batterie de service. Ils permettent de recharger automatiquement au roulage une fois la batterie moteur rechargée. L'installation est facile, il suffit d'y raccorder les bornes + de la batterie moteur et de la batterie de service.

#### Coupleur séparateur 12 V CSB 40 S CBE

- Courant de charge maxi (A) : 40
- 250 g

**922399**

#### Coupleur séparateur 12 V CSB 40 SP CBE

Permet aussi de recharger la batterie principale quand on recharge la batterie auxiliaire.

- Courant de charge maxi (A) : 40
- 250 g

**922400**

#### Coupleur séparateur 12 V CSB 96 P CBE

- Courant de charge maxi (A) : 40

**922401**



SCHEIBER

Les coupleurs séparateurs double effet permettent de recharger la batterie moteur lorsque le chargeur est connecté au 230 V et que la batterie de service est chargée.



#### Coupleur séparateur 12 V avec entrée + APC SCHEIBER

- Capacité de charge (Ah) : 300
- Courant de charge maxi (A) : 70
- Longueur (mm) : 120
- Largeur (mm) : 59
- Hauteur (mm) : 35
- 300 g

**15939611**



#### Coupleur séparateur 12 V SCHEIBER

- Capacité de charge (Ah) : 300
- Courant de charge maxi (A) : 70
- 230 g

**15939612**



#### Coupleur séparateur 24 V SCHEIBER

- Capacité de charge (Ah) : 300
- Courant de charge maxi (A) : 70
- 250 g

**919161**

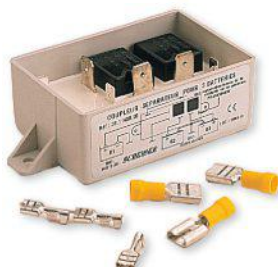

#### Coupleur séparateur 3 batteries SCHEIBER

Pour la recharge de 2 batteries auxiliaires. Utilisation 12 V.

- Capacité de charge (Ah) : 300
- Courant de charge maxi (A) : 70
- Longueur (mm) : 120
- Largeur (mm) : 59
- Hauteur (mm) : 35
- 200 g

**924073**



#### Sécurité basse tension SCHEIBER

Permet de protéger la batterie contre toute décharge profonde. Seuil de découplage 11 V, seuil de couplage 12 V, seuil d'alarme buzzer 11,5 V. Courant maxi : 70 A.

- Longueur (mm) : 120
- Largeur (mm) : 59
- Hauteur (mm) : 35
- 220 g

**926354**





## Batteries | Accessoires pour batteries

THE POWER OF  
**REDARC**

Les coupleurs-séparateurs électroniques SBI Smart Start® de Redarc fonctionnent à des points de courant de charge de 400 A à 600 A max selon les modèles et résistent à des températures extrêmes (-28 °C à +65 °C). Ils peuvent charger une batterie ou plusieurs batteries de service en roulant.

### Coupleur séparateur SBI12 100 A REDARC

Véhicules 12 V. Courant de charge continue 100 A et 400 A max en pointe.

- 255 g

**15935487**

### Coupleur séparateur SBI12D 100 A REDARC

Permet la charge de la batterie moteur à partir de la batterie de service et réciproquement, grâce à sa double détection électronique qui contrôle en permanence les tensions des batteries moteur et cellule. Pour véhicule en 12 V. Courant de charge continue 100 A, 400 A en pointe.

- 300 g

**15936449**

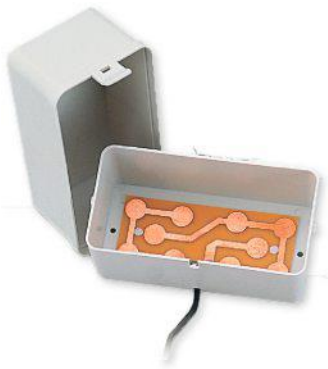

### Boîtier piles

Coupleur plastique (sortie en 12 V) de 2 piles de type Ecoly 6 V. Pour alimentation des pompes immergées.

- Longueur (mm) : 160
- Largeur (mm) : 173
- Hauteur (mm) : 120

**910618**

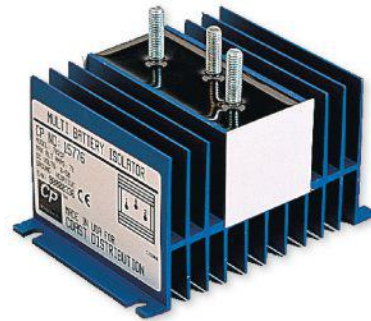

### Répartiteur de charge 2 batteries

Permet de recharger 2 batteries tout en les maintenant isolées à l'utilisation. Avec 2 batteries auxiliaires, il répartit la charge entre elles et la dirige vers la batterie la moins chargée.

Courant de charge maxi 70 A.

- Longueur (mm) : 115
- Largeur (mm) : 114
- Hauteur (mm) : 63
- 565 g

**921247**





## Batteries | Accessoires pour batteries

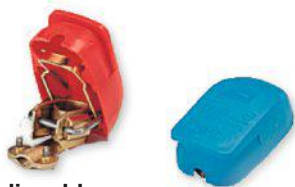

### Cosses rapides clipsables

Cosses clipsables par simple mouvement du couvercle. Idéales pour les batteries auxiliaires. Cosses coloris bleu + rouge. Vendu par 2.

**916237B**

### Cosse batterie + à papillon rouge

• Couleur : Rouge

**922403**



### Cosse batterie - à papillon vert

• Couleur : Vert

**922404**



### Cosse à double serrage positif

**15943534**

### Cosse à double serrage négatif

**15943535**



### Cosse à batterie Positive.

Positive.

**15945174**

### Cosse à batterie Négative.

Négative.

**15945175**



### Coupe batterie 100 A

Coupe-batterie étanche avec capuchon plastique. Coupure par clé plastique amovible.

- Intensité max (A) : 100
- Ø (mm) : 58
- Entraxe (mm) : 38

**15945158B**



### Coupe batterie 200 A

Étanche avec capuchon en plastique. Coupure par clé plastique amovible.

- Tension max : 24 V.
- Intensité max (A) : 200

**922402**



### Coupe batterie 250 A

Haute intensité pour utilisation dans le cas d'alimentation de puissance. Intensité maxi 250 A. Tension maxi : 24 V. Coupure par clé métallique.

- 600 g

**924801**



### Coupe-batterie 300 A en saillie

Avec interrupteur coupe batterie rotatif. Couvercle inférieur démontable et des parois latérales pré-découpées pour permettre la sortie des câbles dans la position désirée.

- 240 g

**15939062**



### Câble de démarrage 200 A

- Longueur câble (m) : 2,5

**15942271**

### Câbles de démarrage

- Alimentation : 12 V, 24 V
- Intensité max (A) : 500
- Longueur câble (m) : 3,5
- Sections câble (mm<sup>2</sup>) : 35 mm<sup>2</sup>
- 3,7 kg

**15945176**



### Prise 12 V avec pinces de batterie

- Intensité max (A) : 5
- Longueur câble (m) : 0,95
- 400 g

**15945177**



## Batteries | Accessoires pour batteries



### Bac à batterie + Voltmètre

Boîte à batterie résistante avec couvercle et sangles de fixation. Equipé de prises 12 V et 5 V, d'un voltmètre, de connecteurs de sortie 12 V, de fusibles, d'un disjoncteur 16 A et d'une sangle de fermeture.

• 1,9 kg

**15945173**



### Bac à batterie modulaire

Fabriqué en polypropylène et fibre de verre. Pour toutes dimensions de batteries, ajustable de 250 mm à 425 mm grâce à une cloison intérieure (11 positions). Couvercle équipé de ventilation. Livré avec une sangle de fixation.

• Longueur (mm) : 400

• Hauteur (mm) : 200

• Largeur (mm) : 180

• 1,5 kg

**933895**



### Bac à batterie spécial 100 Ah

Boîte à batterie en matière plastique résistant aux acides et produits pétroliers. Avec couvercle et sangles de fixation.

• Longueur (mm) : 355

• Largeur (mm) : 185

• Hauteur (mm) : 263

• 1,6 kg

**932800**



### Bac à batterie - L 270 mm

• Longueur (mm) : 270

• Largeur (mm) : 195

• Hauteur (mm) : 190

• 1,0 kg

**911632**



### Bac à batterie - L 337 mm

• Longueur (mm) : 337

• Largeur (mm) : 197

• Hauteur (mm) : 268

• 780 g

**15942487**



### Bac à batterie avec séparateur - L 390 mm

• Longueur (mm) : 390

• Largeur (mm) : 175

• Hauteur (mm) : 200

• 1,3 kg

**15943571**



### Support bac à batterie universel

Avec ceinture de fixation.

**15942488**



### Sangle bac à batterie

Sangle complète avec boucle d'ajustement.

• Longueur (m) : 1,36

**15942489**



### Convertisseurs Pur sinus SoPure VECHLINE POWER

Convertisseurs de tension 12/230 V signal Pur Sinus. La gamme de convertisseurs SoPure est la solution adaptée pour la fourniture en énergie des appareils électroniques nécessitant un courant propre et régulier pour fonctionner (TV LED, Ordinateurs, etc.) et des appareils gourmands en énergie au démarrage (réfrigérateur, congélateur, etc.). Conçus exclusivement pour les véhicules de loisirs, ils sont étudiés pour fonctionner en toute sécurité (protection contre les inversions de polarité, court-circuits, fusibles externes, etc.) Les modèles 2000 et 3000 W sont équipés d'un système intelligent de priorité de commutation secteur pour soulager vos batteries en cas de raccordement au secteur. Tous les modèles de la gamme sont équipés de : une télécommande déportée pour allumer/éteindre facilement le convertisseur à distance, une sortie USB 5 V, 2100 mA, interrupteur marche/arrêt, voyants fonctionnement / alarme, pattes latérales de fixation.



	1	2	3	4
Référence	<b>15939436</b>	<b>15939437</b>	<b>15943665</b>	<b>15939438</b>
Modèle	Sopure 1000	Sopure 2000	Sopure 2000 - Silver	Sopure 3000
Puissance nominale (W)	1000	2000	2000	3000
Puissance de crête (W)	2000	4000	4000	6000
Priorité secteur	Non	Oui	Oui	Oui
Technologie	Sinusoïdale	Sinusoïdale	Sinusoïdale	Sinusoïdale
Tension d'entrée	12 VDC (10-16 V)	12 VDC (10-16 V)	12 VDC (10-16 V)	12 VDC (10-16 V)
Tension de sortie	230 VAC +/- 5 %	230 VAC +/- 5 %	230 VAC +/- 5 %	230 VAC +/- 5 %
Fréquence (HZ)	50	50	50	50
Rendement (%)	90	90	90	90
Protection surchauffe	Oui	Oui	Oui	Oui
Protection surcharge	Oui	Oui	Oui	Oui
Protection tension basse	Oui	Oui	Oui	Oui
Protection inversion polarité	Oui	Oui	Oui	Oui
Protection court-circuit	Oui	Oui	Oui	Oui
Sections câble (mm <sup>2</sup> )	2 câbles 80 cm / 10 mm <sup>2</sup>	4 câbles 80 cm / 25 mm <sup>2</sup>	4 câbles 80 cm / 25 mm <sup>2</sup>	4 câbles 80 cm / 25 mm <sup>2</sup>
Longueur (mm)	310	380	380	410
Largeur (mm)	150	220	220	220
Hauteur (mm)	70	90	90	150
Poids	3,2 kg	7,0 kg	6,8 kg	10,5 kg



## Électricité | Convertisseurs



### Convertisseurs 12 V / 230 V quasi sinusoïdaux VECHLINE POWER

Gamme de convertisseur spécialement adaptés aux véhicules de loisirs. Design compact. Fusibles accessibles facilement sans démontage. Conforme aux directives 2014/30/EU et 2014/35/EU. Prise 230 V française. 1 ou 2 ports USB 5 V 2 A sur chaque modèle. Les pattes de fixation sont intégrées.



	1	2	3	4	5	6	7
Référence	15943426	15943427	15943428	15943429	15943430	15943431	15943432
Puissance nominale (W)	150	150	300	600	1000	1500	2000
Puissance de crête (W)	300	300	600	1200	2000	3000	4000
Fréquence (HZ)	50	50	50	50	50	50	50
Consommation en mode veille (A)	< 0,21	< 0,21	< 0,23	< 0,3	< 0,37	< 0,45	< 0,54
Protection surchauffe	Oui	Oui	Oui	Oui	Oui	Oui	Oui
Protection surcharge	Oui	Oui	Oui	Oui	Oui	Oui	Oui
Protection inversion polarité	Oui	Oui	Oui	Oui	Oui	Oui	Oui
Protection court-circuit	Oui	Oui	Oui	Oui	Oui	Oui	Oui
Câble d'alimentation	Prise allume cigare	Câbles	Câbles	Câbles	Câbles	Câbles	Câbles
Sections câble (mm <sup>2</sup> )	2 x 80 cm / 2,5 mm <sup>2</sup>	2 x 80 cm / 2,5 mm <sup>2</sup>	2 x 80 cm / 4 mm <sup>2</sup>	2 x 80 cm / 6 mm <sup>2</sup>	2 x 80 cm / 10 mm <sup>2</sup>	4 x 80 cm / 10 mm <sup>2</sup>	4 x 80 cm / 16 mm <sup>2</sup>
Sortie 230 V	1	1	1	1	1	2	2
Port USB	2	1	1	1	1	1	1
Largeur (mm)	155	145	145	170	240	315	290
Hauteur (mm)	75	50	55	55	75	75	90
Profondeur (mm)	-	105	105	105	150	150	220
Poids	500 g	500 g	1,2 kg	900 g	1,9 kg	3,0 kg	4,8 kg



## Électricité | Convertisseurs

### Convertisseur Phoenix VE.Direct

Convertisseurs pur sinus haut de gamme garantissant un rendement optimal. Protection contre les court-circuits, les sur-charge, les sous-tensions et les sur-chauffe. Boîtier adapté à un usage nautique grâce à son vernis acrylique protégeant de la corrosion.



Modèle	12/250	12/375	12/500	12/800	12/1200
Tension d'entrée	9,2 - 17 V				
Tension de sortie	230 VCA +/-3 % 50 Hz +/-1 %				
Puissance nominale (W)	250	375	500	800	1200
Puissance de crête (W)	400	700	900	1500	2200
Rendement (%)	87	90	91	91	92
Longueur (mm)	260	260	275	325	232
Largeur (mm)	165	165	172	230	362
Hauteur (mm)	86	86	86	105	117
Poids	2,6 kg	3,2 kg	4,1 kg	6,9 kg	7,4 kg
Référence	<b>15945564</b>	<b>15943398</b>	<b>15943399</b>	<b>15943400</b>	<b>15944825</b>

### ACCESSOIRES



#### Clé électronique Bluetooth Smart reliée à VE.Direct VICTRON ENERGY



Permet d'afficher l'information relative aux convertisseurs Phoenix ayant un port VE.Direct et les régulateurs de charge MPPT sur des appareils Android et iOS en utilisant l'application VictronConnect. Consultez des informations sur le réseau sans fil comme par exemple, l'état de la batterie, la puissance des panneaux solaires.

- Longueur (mm) : 67,3
- Largeur (mm) : 35

**15943402**



#### Boîtier de commande Phoenix VE.Direct VICTRON ENERGY

Ce boîtier de commande, destiné à la commande marche/arrêt, s'adresse à tous les convertisseurs Phoenix VE.Direct.

**15943529**

### Convertisseurs Phoenix Smart

Convertisseurs suffisamment puissants pour alimenter la plupart des appareils qui peuvent être branchés dans le véhicule de loisirs. Le transformateur toroïdal offre une capacité de surtension pour les pics de puissance élevée, une fréquence, une tension stable et une onde sinusoïdale de haute qualité.

Installation facile grâce aux bornes accessibles pour l'installateur garantissant une finition professionnelle.

Grâce à la fonctionnalité Bluetooth intégrée, il est facile de configurer les convertisseurs de puissance. À travers VictronConnect, configurez des alarmes, les relais d'alarme, des interruptions de tension, des tensions de sortie, des fréquences, le mode éco



Modèle	12/600	12/2000
Tension d'entrée	9,3 - 17 V	
Tension de sortie	230 VCA +/-2 % 50 Hz +/-1 %	
Puissance nominale (W)	1600	2000
Puissance de crête (W)	3000	4000
Rendement (%)	94	94
Longueur (mm)	219	219
Hauteur (mm)	485	485
Profondeur (mm)	125	125
Poids	12,4 kg	13,2 kg
Référence	<b>15943403</b>	<b>15943404</b>



## Convertisseurs pur sinus DOMETIC

Les convertisseurs sinusoïdaux des séries SinePower DSP et DSP-T génèrent une tension sinusoïdale pure, qui est parfaite même pour les appareils sensibles fonctionnant sur 230 V. En raison de leur grande plage de tensions d'entrée, ils conviennent également bien pour les véhicules modernes EURO 6 à alternateurs intelligents. En cas de surcharge, de surchauffe, de surtension ou de sous-tension, les convertisseurs intelligents se coupent automatiquement, puis ils se remettent en marche lorsque la situation est à nouveau normale. Le ventilateur intégré s'adapte facilement aux conditions de charge et de température, ce qui le rend agréablement silencieux.

	1	2	3	4	5	6
Référence	<b>15939488</b>	<b>15939489</b>	<b>15939490</b>	<b>15939491</b>	<b>15939492</b>	<b>15939493</b>
Modèle	DSP 212	DSP 412	DSP 612	DSP 1012	DSP 1512	DSP 2012
Tension d'entrée	12 V DC (11 - 16 V)	12 V DC (11 - 15 V)	12 V DC (10,5 - 16 V)	12 V DC (10,5 - 16 V)	12 V DC (10,5 - 16 V)	12 V DC (10,5 - 16 V)
Tension(s) de sortie (V)	230	230	230	230	230	230
Fréquence (HZ)	50	50	50	50	50	50
Consommation en mode veille (A)	0,6	0,6	1,1	1,1	1,5	1,8
Puissance nominale (W)	150	350	600	1000	1500	2000
Puissance de crête (W)	300	700	1200	2000	3000	4000
Largeur (mm)	210	210	262	282	382	402
Hauteur (mm)	127	127	230	230	272	272
Profondeur (mm)	52	52	80	80	95	97
Télécommande	Sans	Sans	Sans fil	Sans fil	Sans fil	Sans fil
Port USB	1	1	-	-	-	-
Longueur câble (m)	1	2	-	-	-	-
Protection surcharge	Oui	Oui	Oui	Oui	Oui	Oui
Protection court-circuit	Oui	Oui	Oui	Oui	Oui	Oui
Protection surchauffe	Oui	Oui	Oui	Oui	Oui	Oui
Protection tension basse	Oui	Oui	Oui	Oui	Oui	Oui
Poids	1,1 kg	2,2 kg	2,8 kg	3,1 kg	4,3 kg	5,2 kg



Les convertisseurs sinusoïdaux Sinepower DSP-T offrent tous les avantages de la série DSP. En outre, la priorité de commutation sur secteur intégrée, avec synchronisation de la tension, garantit une commutation fluide de l'alimentation par batterie à l'alimentation par le secteur. Dès que le convertisseur n'est plus utilisé, il passe en mode de veille intelligent qui économise l'énergie.

	1	2	3	4
Référence	<b>15939494</b>	<b>15939495</b>	<b>15939496</b>	<b>15939497</b>
Modèle	DSP 1312 T	DSP 1812 T	DSP 2312 T	DSP 3512 T
Tension d'entrée	12 V DC (11 - 16 V)	12 V DC (11 - 16 V)	12 V DC (11 - 16 V)	12 V DC (11 - 16 V)
Tension(s) de sortie (V)	230	230	230	230
Fréquence (HZ)	50	50	50	50
Consommation en mode veille (A)	2,5	2,5	2,8	3,6
Puissance nominale (W)	1300	1800	2300	3500
Puissance de crête (W)	2400	3200	4000	6000
Largeur (mm)	405	405	481	481
Longueur (mm)	284	284	284	284
Profondeur (mm)	118	118	118	118
Télécommande	Option	Option	Option	Option
Longueur câble (m)	1,5	1,5	1,5	1,5
Protection surcharge	Oui	Oui	Oui	Oui
Protection court-circuit	Oui	Oui	Oui	Oui
Protection surchauffe	Oui	Oui	Oui	Oui
Protection tension basse	Oui	Oui	Oui	Oui
Poids	4,8 kg	6,1 kg	6,6 kg	10,9 kg



## ACCESSOIRES

Télécommande standard avec fonction marche / arrêt.



**Télécommande déportée DSP-RCT  
DOMETIC**

• 310 g  
**15939498**

Télécommande confort avec fonctions avancées.



**Panneau de commande  
DSP-EM DOMETIC**

• 680 g  
**15939499**



### Convertisseurs 12 V / 230 V quasi sinusoïdaux DOMETIC

Convertisseurs à tension sinusoïdale modifiée. Modèles de 150 à 550 W : ils génèrent une tension à onde sinusoïdale modifiée de 230 V, suffisante pour un grand nombre d'applications, à partir de batteries de 12 V. Pieds de montage réglables et enfichables permettant une adaptation exacte à la situation de montage. Avec protection contre les inversions de polarités.

Modèles de 1000 et 2000 W : convertisseurs grande puissance à tension sinusoïdale modifiée. Ils conviennent pour les appareils moins sensibles tels que les cafetières à filtre, grille-pain ou aspirateurs. Avec priorité de commutation intégrée et protection contre la surcharge et les courts-circuits.

	1	2	3
Référence	<b>931830</b>	<b>930321</b>	<b>930322</b>
Alimentation	12 V	12 V	12 V
Puissance nominale (W)	150	350	550
Puissance de crête (W)	350	700	1100
Technologie	Quasi sinusoïdale	Quasi sinusoïdale	Quasi sinusoïdale
Fréquence (HZ)	50	50	50
Rendement (%)	90	90	90
Télécommande	Sans	Sans	Sans
Largeur (mm)	177	192	237
Hauteur (mm)	71	71	71
Profondeur (mm)	129	129	129
Protection surcharge	Oui	Oui	Oui
Protection court-circuit	Oui	Oui	Oui
Protection surchauffe	Non	Non	Non
Protection tension basse	Oui	Oui	Oui
Poids	1,0 kg	1,2 kg	1,8 kg

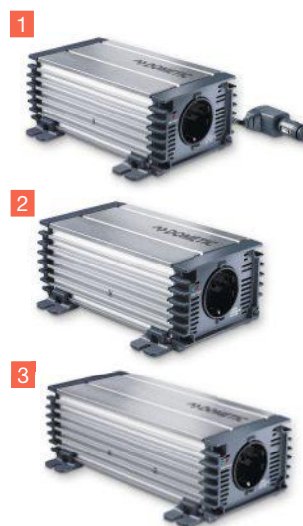

### Transformateurs redressés SCHEIBER

#### Info

Le transformateur est un appareil indispensable pour l'alimentation intérieure de la caravane ou du camping-car. Il permet d'obtenir du 12 V alternatif ou redressé à partir du 230 V. Certains appareils fonctionnant en 12 V continu (pompes à eau, éclairage fluorescent, amplificateur d'antenne) imposent l'utilisation de transformateurs redressés. Dans ce cas, si un transformateur alternatif est déjà installé, il peut être complété d'un redresseur. Pour les installations 12 V reliées à la batterie, prévoir l'installation d'un transformateur WR équipé d'un inverseur automatique (sauf WR 12). La puissance du transformateur devra être supérieure à la puissance totale de tous les appareils alimentés. La formule :  $P = U \times I$  peut vous aider à définir cette puissance. P étant la puissance en Watt, U la tension en Volt, I l'intensité en Ampère.

	1	2	
Référence	<b>915032</b>	<b>15943581</b>	<b>15945115</b>
Alimentation	230 V	230 V	230 V
Tension(s) de sortie (V)	12	12	12
Puissance (W)	80	120	30
Étanche	Non	Non	Non
Longueur (mm)	135	135	145
Largeur (mm)	115	115	30
Hauteur (mm)	90	120	47
Spécificités	Avec inverseur	Avec fusibles	Protection électronique
Poids	2,4 kg	1,1 kg	200 g



### Transformateur BIP 230 VA avec fusibles SCHEIBER

Ils regroupent dans un seul boîtier tous les raccordements et les protections de l'installation électrique comprenant : 4 départs 12 V redressé protégés par fusible 5 A. 5 départs 12 V alternatif protégés par fusible 10 A. 1 départ 12 V réfrigérateur protégé par fusible 15 A.

• 5,0 kg  
**919160**







## Électricité | Chargeurs



### Chargeur 40 A spécial lithium VECHLINE

**+** Spécial lithium  
Efficacité et sécurité optimales

Recharge rapide d'une batterie Plomb, Gel, AGM ou Lithium en toute sécurité.  
3 phases de charge : boost, absorption et entretien. Il est protégé contre les inversions de polarités, les courts-circuits et les surchauffes.

- Alimentation : 230 V
- Tension(s) de sortie (V) : 12
- Courant de charge maxi (A) : 40
- Longueur (mm) : 150
- Hauteur (mm) : 70
- Profondeur (mm) : 260
- 2,0 kg

**15939439**



### Chargeurs Blue Smart IP22 VICTRON ENERGY

Chargeurs de batterie avec Bluetooth intégré.

Conforme aux normes EN 60335-1 / EN 60335-2-29

	1	2	3
Référence	<b>15943407</b>	<b>15943408</b>	<b>15943409</b>
Modèle	12/15	12/20	12/30
Alimentation	12 V	12 V	12 V
Tension(s) de sortie (V)	180 - 265	180 - 265	180 - 265
Courant de charge nominale (A)	7,5	10	15
Rendement (%)	93	93	93
Nombre de sorties	1	1	1
Longueur (mm)	108	108	108
Profondeur (mm)	65	65	65
Hauteur (mm)	235	235	235
Poids	1,3 kg	1,3 kg	1,5 kg



Compatible Euro 6D



### Chargeur-boosteur BCDC REDARC

A double entrée avec régulateur solaire MPPT. Charge simultanément à partir du solaire et de l'alternateur. Avec sa fonctionnalité « Priorité Energie Verte », il sélectionne le solaire en priorité, et sollicite donc moins l'alternateur. Adapté pour les véhicules 12 V et 24 V, l'unité fonctionne aussi bien avec des alternateurs Euro 6D (alternateurs intelligents ou à tension variable) que standards. À utiliser avec un nombre illimité de panneaux solaires 12 V.

Plage de tension d'entrée (DC) : 9 - 32 V  
Tension de sortie (DC) : 12 V

**+** Compatible avec les batteries  
au lithium, AGM, plomb-acide,  
gel et calcium

Référence	<b>15939480</b>	<b>15939481</b>	<b>15942175</b>
Modèle	BCDC 1225D	BCDC 1240D	BCDC 1250D
Courant de charge nominale (A)	25	40	50
Parc batteries	75 à 200 Ah	> 200 Ah	> 200 A
Puissance nominale (W)	375	600	750
Poids	1,1 kg	860 g	700 g



### Chargeurs automatiques PerfectCharge DOMETIC

Les chargeurs IUOU PerfectCharge de Dometic effectuent un chargement particulièrement doux et sont parfaitement préparés à toutes les évolutions futures du secteur des véhicules de loisirs. Grâce à une interface bus de série, ils s'adaptent parfaitement dans des systèmes de bus de l'industrie des véhicules de loisirs. Ils s'intègrent de manière tout aussi simple dans le système de gestion des batteries MPC 01 de Dometic, qui optimise la procédure de chargement et réduit les temps de charge jusqu'à 30 %. Avec leur faible poids, une forme super compacte et des raccords vissés placés de manière ciblée, ces chargeurs s'installent rapidement et sans problème. Pour les grands voyageurs, leur possibilité d'utilisation dans le monde entier est particulièrement intéressante. Ils ont une plage de tension d'entrée de 110 à 230 V et chargent de manière fiable, même en cas de chute de la tension d'entrée.

Caractéristique de charge IUOU à 6 niveaux optimisée pour le chargement des batteries au gel, à électrolyte liquide ou humide.

Compatibles avec le système de gestion des batteries Dometic MPC.

Fonction mode nuit pour un chargement silencieux à demi-puissance de chargement (qui arrête le ventilateur) par exemple pour la nuit ou sur des terrains de camping disposant d'une faible protection du circuit électrique. Télécommande, capteur Hella et capteur de température en accessoires.

*Les chargeurs traditionnels à courbes IU et IUOU fournissent en permanence une tension de 13,8 V et, dans les limites de leur puissance, un courant qui est fonction de l'état de charge de la batterie qui va en diminuant au fur et à mesure que la batterie se charge. Ce type de chargeur est conseillé pour l'alimentation des caravanes.*



1



2



3



4



5

	1	2	3	4	5
Référence	<b>15937506</b>	<b>15945178</b>	<b>15937169</b>	<b>15945179</b>	<b>15945180</b>
Modèle	MCA 1215	MCA 1225	MCA 1235	MCA 1250	MCA 1280
Alimentation	110 V, 230 V	110 V, 230 V	110 V, 230 V	110 V, 230 V	110 V, 230 V
Courant de sortie (A)	15	25	35	50	80
Courbe de charge	IUoU	IUoU	IUoU	IUoU	IUoU
Largeur (mm)	179	179	179	208,5	208,5
Hauteur (mm)	63	63	63	75	75
Profondeur (mm)	238	238	274	283	283
Poids	3,0 kg	1,7 kg	2,9 kg	4,0 kg	3,9 kg

Compatible batterie lithium



Pour une charge optimale pendant la conduite !



### Transformateur de charge 40 A DOMETIC

Transformateur de charge de la série ChargeConverter DDC qui convient de manière idéale pour les véhicules modernes dotés d'alternateur intelligents. Il garantit que la batterie auxiliaire soit chargée de manière optimale à tout moment pendant la conduite.

• 1,9 kg

**15939622**



1



2



3

NEW



4

	1	2	2	3	4
Référence	15944186	926458	927505	15945264	933786
Désignation	Chargeur portable automatique	Transf/chargeur bip 10a	Chargeur batterie BIP 10 A + séparateur intégré	Chargeur CB510-3	Chargeur CB516
Courant de charge maxi (A)	7	10	10	10	16
Alimentation	230 V	230 V	230 V	230 V	230 V
Charge	-	Traditionnelle	Traditionnelle	À découpage	À découpage
Courbe de charge	-	iU	iU	IUoU	iU
Nombre de sorties	-	1	1	1	1
Longueur (mm)	205	210	210	180	180
Largeur (mm)	92	210	150	140	140
Profondeur (mm)	53	105	105	85	85
Poids	750 g	3,7 kg	3,5 kg	1,2 kg	1,1 kg



## Chargeurs OptiMate

Testent la condition de la batterie à la connexion, décident de la méthode de charge optimale et lancent la charge. Ils assurent également la désulfatation et le test de batteries. Une désulfatation efficace ne peut se faire qu'en utilisant une tension élevée, pouvant aller jusqu'à 20 V voire plus. Les utilisateurs d'équipements saisonniers ne sont pas à l'abri d'un oubli, souvent réparable en utilisant un OptiMate. Le test de tenue de la charge se fait en fin de charge et le résultat s'affiche de façon claire. Livrés avec connecteur à demeure, fusible et pinces de charge pour utilisation sur banc.



Fonction désulfatage



### Chargeur Optimate 5

L'OptiMate 5 délivre un courant de charge fixe de 2,8 A et convient aux batteries 12 V de 7,5 à 120 Ah.

• 900 g

15936042



Livré avec 2 câbles pour se connecter à la batterie.

### Chargeur de batterie 12 V

Pour batteries plomb jusqu'à 160 Ah et lithium jusqu'à 150 Ah et AGM jusqu'à 150 Ah.

- Tension entrée (V) : 230
- Consommation en 230 V (W) : 70
- Longueur (mm) : 180
- Largeur (mm) : 90
- Hauteur (mm) : 50
- 500 g

15945181



## Électricité | Chargeurs

### Chargeur de batterie 12 V PRO 25 S Lithium CTEK

Chargeur compatible avec tous les types de batteries 12 V. Simple à utiliser, il est entièrement automatique.

- Tension nominale (V) : 15,8
- Courant de charge maxi (A) : 25
- Capacité de la batterie (Ah) : 40
- Compatibilité batterie : AGM, Gel, Lithium
- Étanchéité : IP44
- Température de fonctionnement min. (°C) : -20
- Température de fonctionnement max. (°C) : 50
- Longueur (mm) : 235
- Largeur (mm) : 130
- Hauteur (mm) : 65
- 1,9 kg

**15945624**



**NEW**



### Chargeur portable CTEK MXS 3.8

Il charge les batteries jusqu'à 85 Ah, il entretient les batteries jusqu'à 130 Ah. 7 étapes, cycle de charge complètement automatique. Mode temps froid.

- Tension 14,4/14,7 V.
- Courant de charge maxi (A) : 3,8
- Alimentation : 12 V
- Parc batteries : 1,2 - 85 Ah,
- Étanchéité : IP65
- 805 g

**15942482**

### Chargeur portable CTEK MXS 5.0

Il charge les batteries jusqu'à 110 Ah, il entretient les batteries jusqu'à 160 Ah. 8 étapes, cycle de charge complètement automatique.

Capteur de température. Programme AGM 8 programmes de charges/ options de programmes. Tension 14,4/14,7 V/15,8 V.

- Courant de charge maxi (A) : 5
- Alimentation : 12 V
- Parc batteries : 1,2 - 110 Ah
- Étanchéité : IP65
- 1,2 kg

**15942483**

**NEW**



### Booster de batterie et Gonfleur-Compresseur

Booster /démarrateur de batterie avec un courant de crête de 1000A, il peut démarrer facilement et en toute sécurité toutes les batteries mortes de 12V. Ce compresseur à air portable fournit une pression maximale de 150PSI et un débit d'air de 22L/Min. Il est également utilisé comme une batterie externe avec une capacité de 11100mAh. Comprend 1 sortie USB (5V 2A) et 1 entrée type C (5V 2A).

- Alimentation : 12V
- Débit d'air compresseur (L/min) : 22
- Débit d'air gonfleur (L/min) : 350
- Luminaire (lumens) : 300
- Dim L x H x P (mm) : 200 x 88 x 88
- Poids : 1,5 kg

**15945643**





## Électricité | Adaptateurs et rallonges



	1	2	3	4	5	6	7	8
Référence	916233B	925840B	15945421	15936422	15936423	913302	918371B	913303B
Courant de charge maxi (A)	16	16	16	16	16	16	16	16
Alimentation	230 V	230 V	230 V	230 V	230 V	230 V	230 V	230 V
Étanchéité	IP44	IP44	IP44	IP44	IP44	IP44	IP44	IP44
Connectique	Prise mâle type F - 2P+T prise femelle CEE 17	Prise mâle CEE 17 prise femelle 2P+T	Prise mâle CEE 17, Prise femelle CEE 17, 2 prises femelles Type E - 2P+T	Prise mâle CEE 17 2 prises femelles CEE 17	Prise mâle CEE 17 3 prises femelles CEE 17	Prise mâle CEE 17 prise femelle Schuko	Prise mâle CEE 17 prise femelle française	Prise mâle 2P+T prise femelle CEE 17
Longueur câble (m)	0,4	0,6	1,2	-	-	-	-	-
Poids	320 g	385 g	115 g	360 g	490 g	200 g	205 g	235 g



### Adaptateur universel

Lot de 4 adaptateurs compatibles pour l'Asie, l'Amérique, l'Europe et les pays en relation avec l'Angleterre.

- Courant de charge maxi (A) : 13
- Étanchéité : IP40

931323



Livré avec sac de rangement



### Prolongateurs VECHLINE POWER



	1	2	3	4	4
Référence	907150	911145	15938682	15938683	15938684
Matière	PVC	PVC	PVC	Néoprène	Néoprène
Longueur (m)	25	25	40	25	40
Sections câble (mm <sup>2</sup> )	3 x 1,5	3 x 1,5	3 x 1,5	3 x 1,5	3 x 2,5
Puissance maxi (W)	3600	3600	2300	3600	-
Connectique	Prise mâle française / Prise femelle CEE17	Prise mâle CEE 17 / Prise femelle CEE 17	Prise mâle CEE 17 / Prise femelle CEE 17	Prise mâle CEE 17 / Prise femelle CEE 17	Prise mâle CEE 17 / Prise femelle CEE 17
Étanchéité	IP44	IP44	IP44	IP44	IP44
Poids	3,0 kg	3,0 kg	4,8 kg	3,8 kg	8,8 kg

### ACCESSOIRES

#### Sac de rangement pour prolongateur VECHLINE

Convient pour rallonge jusqu'à 50 m.

- Ø (mm) : 300
- Hauteur (mm) : 95

15935491



Poignée déportée = enroulement facile

#### Range câble 15 m VECHLINE

Permet de ranger un enrouleur de 15 m.

15939458





## Électricité | Adaptateurs et rallonges



### Prolongateur néoprène prises CEE 17 + enrouleur

Prolongateur néoprène.

- Sections câble (mm<sup>2</sup>) : 3 x 1,5
- Intensité (A) : 16
- Étanchéité : IP44
- Longueur (m) : 20
- 3,7 kg

**15943412**

- Longueur (m) : 40
- 7,5 kg

**15943413**



### Prolongateur néoprène prises CEE 17 + enrouleur

Prolongateur néoprène.

- Sections câble (mm<sup>2</sup>) : 3 x 1,5
- Intensité (A) : 16
- Étanchéité : IP44
- Connectique : Prise mâle CEE 17 / femelle CEE 17 coudée Schuko
- Longueur (m) : 30
- 6,0 kg

**15943414**

- Longueur (m) : 50
- 8,5 kg

**15943415**



### Rallonge 15 m Schuko USB LED VECHLINE

Enrouleur câble électrique 3 x 1,5 mm<sup>2</sup> - Longueur 15 m avec disjoncteur -IP44 - prise mâle CEE 16 A + 3 prises femelles schuko + lumière leds.

- 3,6 kg

**15943577**



### Prolongateur PVC 15 m VECHLINE

- Sections câble (mm<sup>2</sup>) : 3 x 1,5
- Intensité (A) : 16
- Puissance maxi (W) : 3700
- Étanchéité : IP44
- Connectique : Prise mâle CEE 17 / Prise femelle CEE 17
- Longueur (m) : 15
- 1,9 kg

**15938681**

### Prolongateur CEE 17+ enrouleur OUTWELL

- Sections câble (mm<sup>2</sup>) : 3 x 1,5
- Intensité (A) : 16
- Alimentation : 230 V
- Étanchéité : IP44
- Connectique : Prise mâle CEE 17
- 3 Prises femelles Scuko 2 ports
- USB 5 V / 2100 mA
- Longueur (mm) : 300
- Largeur (mm) : 200
- Hauteur (mm) : 320
- Longueur (m) : 15

- Spécificités : Avec disjoncteur Protection thermique
- Lampe 74 LED intégrée + 1 veilleuse
- 4,4 kg

**15945182**



### Enrouleur de câble 10 m

Tambour en plastique moulé, monté sur support métallique tubulaire. Protégé par disjoncteur thermique.

- Étanchéité : IP20
- Intensité (A) : 13
- Longueur (m) : 10
- 2,1 kg

**929707**



## Électricité | Adaptateurs et rallonges



1



2

	1	1	2
Référence	<b>15943578</b>	<b>15943579</b>	<b>15943580</b>
Matière	Néoprène	Néoprène	Néoprène
Connectique	1 prise mâle CEE 17 + 3 prises femelles Type F - 2P+T + 2 USB	1 prise mâle CEE 17 + 3 prises femelles Type F - 2P+T + 2 USB	1 prise mâle CEE 17 + 3 prises femelles Type F - 2P+T
Longueur (m)	1,5	7,5	7,5
Spécificités	USB	USB	-
Poids	1,5 kg	1,5 kg	1,5 kg

**GIMEG**



### Prolongateur 3 prises 10 A - GIMEG

Coffret de branchement 220 V avec 3 prises. Câble en néoprène et fiche CEE.

- Puissance maxi (W) : 2300
- Longueur (m) : 1,5
- 800 g

**15943351**

- Longueur (m) : 20
- 3,5 kg

**15943352**



### Enrouleur vide

Pour 50 m de câble maxi. Norme CE.

- 2,0 kg

**15945183**



### Protège-prise pour prises standard VECHLINE

Protège prise étanche en plastique.

**921918B**



Cadenassable

**vechline** power



### Protège-prise - 36 cm VECHLINE

Boîtier de protection étanche, pour protéger les raccords de prises P17 des projections d'eau. En plastique résistant.

- 300 g

**15939457**





## Électricité | Fiches et prises pour cordons



### Socle allume-cigare

Prise ronde type allume-cigares.

- Montage : À poser
- Intensité max (A) : 16
- Ø (mm) : 21

**913253B**



### Socle 12 V encastrable

Avec couvercle étanche.

- Montage : À encastrer
- Intensité max (A) : 16
- Ø (mm) : 21

**916242B**



### Socle standard prise ronde encastrable

Avec bouchon.

- Intensité max (A) : 10

**919155**



### Fiche ronde mâle

Avec embout amovible permettant le raccordement sur une prise allume-cigares ou une prise ronde petit diamètre.

**919152**



### Prise USB FAWO

À encastrer, entrée 12 V, sortie 5 V.

- Intensité (A) : 3
- Ø d'encastrement (mm) : 30

**15934978**



### Prise USB double FAWO

À encastrer, entrée 12 V, sortie 5 V.

- Intensité (A) : 3
- Ø d'encastrement (mm) : 30
- 230 g

**15943093**



### Prise double USB encastrable

Protection contre les court-circuit et inversion polarité sur les connecteurs d'entrée.

**15943344**



### Fiche DIN mâle 230 V

Prise standard et Schuko 2 plots 16 A. Norme France/Allemagne.

- Courant de charge maxi (A) : 16
- 200 g

**911143**



### Fiche mâle 230 V

- Courant de charge maxi (A) : 16

- Alimentation : 230 V
- Étanchéité : IP44
- Connectique : Prise mâle CEE 17

**926377**



### Prise mâle PVC Schuko 2P+T

Prise standard et Schuko en plastique souple.

- Courant de charge maxi (A) : 16
- Étanchéité : IP44
- Connectique : Prise mâle PVC Schuko 2P+T

**922637B**



### Prise femelle 230 V en plastique souple

**922638**



### Fiche femelle avec cabochon 230 V

- Étanchéité : IP44
- Courant de charge maxi (A) : 16
- Longueur (mm) : 117
- Ø d'encastrement (mm) : 53

**15939474**



### Prise caoutchouc femelle Schuko terre latérale

- Courant de charge maxi (A) : 16
- Alimentation : 230 V
- Étanchéité : IP44
- Connectique : Prise femelle caoutchouc Schuko terre latérale

**15945184**





## Électricité | Fiches et prises pour cordons

### Conseil

Pour l'alimentation secteur, vous devez installer un socle normalisé type P 17 suivi d'une protection par fusibles ou disjoncteur.

 Certifié IP44



Prise femelle CEE 17

- Courant de charge maxi (A) : 16
  - Étanchéité : IP44
  - Connectique : Prise mâle CEE 17
- 909273B**



Fiche CEE 17 de raccordement  
femelle grand modèle 32 A

- 200 g
- 913004**



Prise femelle CEE 17 + couvercle

- Courant de charge maxi (A) : 16
  - Étanchéité : IP44
  - Connectique : Prise femelle CEE 17 + couvercle
- 205 g  
**911142B**



Prise mâle CEE 17

- Courant de charge maxi (A) : 16
  - Étanchéité : IP44
  - Connectique : Prise mâle CEE 17
- 910004B**



Fiche CEE 17 de raccordement  
mâle 32 A

- 926522



Fiche CEE 17  
de raccordement  
mâle coudée 16 A

- 929709





## Électricité | Prises et socles extérieurs

### Socle à encastrer CEE 17 16 A pivotant

Avec fiche pivotante.

- Longueur (mm) : 210
- Largeur (mm) : 103
- Longueur encastrement (mm) : 135
- Largeur encastrement (mm) : 70
- Couleur : Noir
- 300 g

**910869**

- Couleur : Blanc
- 405 g

**910826B**



1



3



5



2



4



6



7



8



9

### ACCESSOIRES



#### Contre-cadre

Pour socle à encastrer, réf. : 910826B, 910869.  
**911140**



#### Joint

Pour socle à encastrer, réf. : 910826B, 910869.  
**911141**

	Référence	Désignation	Description	Poids
1	<b>912115B</b>	Socle CEE 17 avec couvercle	Avec capot à ressort. À fixer sous le plancher de la caravane.	-
2	<b>915285</b>	Socle CEE 17 230 V 32 A	Spécial alimentation caravanes, habitation et mobile homes.	200 g
3	<b>919145B</b>	Socle à encastrer CEE 17 - Blanc	Avec levier de dégagement pour le couvercle de la fiche femelle.	305 g
3	<b>916241</b>	Socle à encastrer CEE 17 16 A noir	Avec levier de dégagement pour le couvercle de la fiche femelle.	200 g
3	<b>911144B</b>	Socle à encastrer CEE 17 - Beige	Avec levier de dégagement pour le couvercle de la fiche femelle.	300 g
4	<b>931322</b>	Socle à encastrer CEE 17 16 A grand modèle blanc	Avec système d'ouverture pratique.	300 g
5	<b>15945185</b>	Socle encastrable 230 V/12 V/Antenne/Satellite	-	300 g
6	<b>15938685</b>	Prise extérieure mâle CEE 17 16 A à encastrer blanc	Pour raccorder une prise femelle type CEE 17. Ouverture sans effort grâce à un verrouillage magnétique.	300 g
6	<b>15938686</b>	Prise extérieure mâle CEE 17 16 A à encastrer noir	Pour raccorder une prise femelle type CEE 17. Ouverture sans effort grâce à un verrouillage magnétique.	300 g
7	<b>926380</b>	Prise extérieure 4-en-1	Équipée d'une prise femelle Schuko 230 V, une prise 12 V femelle, une prise d'antenne et une prise de liaison satellite.	200 g
8	<b>15945186</b>	Boîtier extérieur 230 V femelle Shucho 16 A + 12 V + 2 SAT	-	300 g
9	<b>15945187</b>	Boîtier extérieur 230 V mâle CEE17 16 A	-	300 g



## Électricité | Prises 7 et 13 broches



### Prise 12 V en plastique

Connexion à vis. Blocage anti-recul du noyau central.

**915098B**



### Socle 12 V en plastique

Connexion à vis. Avec micro-coupure (feu anti-brouillard), écrou de serrage et passe-fil anti-arrachement.

**915097B**



### Fiche caravane NOREP

Pour se raccorder sur socle réf. : 915095.

**915096**



### Socle voiture avec semelle NOREP

Permet de brancher feux de recul, feux de brouillard en plus des feux de signalisation d'origine.

**915095**



### Fiche DIN simplifiée

À emmanchement rectiligne.

**922378**



### Fiche raccordement 12 V en plastique

Écrou de serrage et passe-fil anti-arrachement.

**914029B**



### Socle 12 V en plastique

Avec capuchon d'étanchéité et tétine passe-fil.

**914176B**



### Fiche raccordement 12 V métallique

Barrette anti-arrachement pour fixation du câble et capuchon d'étanchéité.

**907109B**



### Adaptateur 12 V avec faisceau 13/7

Pour voiture ancienne avec caravane récente.

• 375 g

**917061B**



### Adaptateur compact 7 plots/13 plots sans cordon

Pour un montage court sur la prise.

**925702**



### Adaptateur 13 plots/7 plots sans cordon

**923864**



### Adaptateur 7 plots mâle / multicon F.

**922380**



### Adaptateur 12 V compact 13/7

Pour brancher une caravane récente sur une voiture récente.

**926069B**



### Prise 12 V en plastique

Connexion à vis. Blocage anti-recul du noyau central 13 plots.

**15945159B**



### Prise 12 V avec couvercle

7 broches femelles pour rallonge.

**15945188**



### Socle 12 V en plastique

Connexion à vis. Avec micro-coupure (feu anti-brouillard), écrou de serrage et passe-fil anti-arrachement 13 aiguilles.

**15945160B**





## Électricité | Prises 7 et 13 broches



**Adaptateur 12 V compact 13/7**

Avec connexion pour éclairage intérieur sans antibrouillard.  
– Femelle 13 aiguilles / mâle 7 broches  
**15945161B**



**Adaptateur 12 V 7+6 / 13**

Mâle 13 aiguilles / Femelle 7 plots  
**15945189**



**Mini adaptateur**

**15936409**

## Électricité | Interrupteurs, prises et entourages



**Interrupteur va-et-vient 12 V**



Référence	Couleur
<b>929735</b>	Gris foncé
<b>929736</b>	Marron

**Interrupteur va-et-vient double 12 V**



Référence	Couleur
<b>929739</b>	Gris foncé
<b>929740</b>	Marron

**Interrupteur 12 V avec LED**



Référence	Couleur
<b>929737</b>	Gris foncé
<b>929738</b>	Marron

**Interrupteur 12 V + LED**

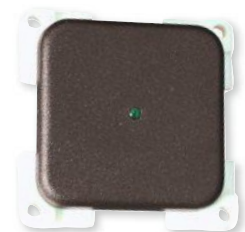

Référence	Couleur
<b>15945190</b>	Gris
<b>15945191</b>	Marron

**Interrupteur unipolaire**



Référence	Couleur
<b>15945192</b>	Gris
<b>15945193</b>	Marron
<b>15945194</b>	Blanc

**Variateur électrique 12 V 3 A pour éclairage ou ventilateur**

Prévoir boîtier de protection arrière et entourage



Référence	Couleur
<b>925715</b>	Gris clair
<b>15943449</b>	Gris foncé
<b>925717</b>	Marron
<b>925716</b>	Blanc



## Électricité | Interrupteurs, prises et entourages



### Interrupteur marche-pied + lumière 12 V



Référence	Couleur
<b>929741</b>	Gris foncé
<b>929742</b>	Marron

### Interrupteur de marche-pied



Référence	Couleur
<b>925710</b>	Gris clair
<b>15943450</b>	Gris foncé
<b>925711</b>	Blanc
<b>15945195</b>	Marron

### Prise TV (9,5)



Référence	Couleur
<b>15945196</b>	Gris
<b>15945197</b>	Marron

### Prise TV (9,5) + Sat



Référence	Couleur
<b>15945198</b>	Gris
<b>15945199</b>	Marron

### Prise 12 V standard + TV

Pour fiche 12 V petit Ø et fiche TV Ø 9,5 mm



Référence	Couleur
<b>15943441</b>	Blanc
<b>15943442</b>	Gris clair
<b>923445</b>	Gris foncé

### Prise 12 V TV + satellite grise



Référence	Couleur
<b>15943443</b>	Gris foncé
<b>15943444</b>	Blanc
<b>923450</b>	Marron
<b>923449</b>	Gris clair

### Prise 230 V avec couvercle Schuko



Référence	Couleur
<b>15945200</b>	Gris
<b>15945201</b>	Marron
<b>15945202</b>	Blanc

### Prise 230 V avec couvercle Français



Référence	Couleur
<b>15945203</b>	Gris
<b>15945164B</b>	Marron



## Électricité | Interrupteurs, prises et entourages

### Entourage de prise simple

Un cadre de maintien et un cadre de finition



Référence	Couleur
<b>925863</b>	Gris clair
<b>925864</b>	Gris foncé
<b>925865</b>	Marron

### Entourage de prise double

Un cadre de maintien et un cadre de finition



Référence	Couleur
<b>925867</b>	Gris foncé
<b>925868</b>	Marron

### Cache de finition pour 2 modules prises



Référence	Couleur
<b>15945204</b>	Blanc
<b>15945205</b>	Gris

### Prise 12 V allume-cigare + TV (9,5) + Sat



Référence	Couleur
<b>15945206</b>	Gris
<b>15945207</b>	Blanc
<b>15945208</b>	Marron

### Prise 12 V auto + TV



Référence	Couleur
<b>923447</b>	Gris clair
<b>923448</b>	Marron

### Prise allume-cigare



Référence	Couleur
<b>925708B</b>	Marron
<b>925709</b>	Blanc
<b>15943445</b>	Gris foncé
<b>925707</b>	Gris clair

### Interrupteur 230 V

Avec cabochon de protection arrière



Référence	Couleur
<b>921733</b>	Blanc
<b>921734</b>	Gris
<b>921735</b>	Marron

### Interrupteur va-et-vient 230 V

Sans cabochon de protection arrière



Référence	Couleur
<b>924213</b>	Blanc
<b>925189</b>	Gris
<b>925190</b>	Marron



## Électricité | Interrupteurs, prises et entourages

### Interrupteur mural



Interrupteur 12 V avec voyant - Gris

925713

### Interrupteur mural



Interrupteur 12 V avec voyant - Marron

925714

### Interrupteur double 230 V



Référence	Couleur
926792	Blanc
926793	Gris
926794	Marron

### Prise 12 V standard



FAWQ

Référence	Couleur
921721	Blanc
921722	Gris clair
921723	Marron
15945209	Gris foncé

### Prise 12 V ronde petit diamètre

Avec entourage, couvercle et cabochon



Référence	Couleur
921736	Blanc
921737	Gris
921738	Marron

### Prise 230 V 2 P + T + sécurité

Avec entourage, couvercle et cabochon



Référence	Couleur
923086	Blanc
921743	Gris
923087	Marron

### Prise 230 V Schuko + sécurité

Avec entourage, couvercle et cabochon

Référence	Couleur
923088	Blanc
921742	Gris
923089	Marron





## Électricité | Interrupteurs, prises et entourages

### Entretoise 10 mm



Référence	Couleur
<b>925705</b>	Blanc
<b>925704</b>	Gris clair
<b>925706</b>	Marron
<b>15945210</b>	Gris foncé

### Cache de finition pour 1 module



Référence	Couleur
<b>921710</b>	Blanc
<b>921711</b>	Gris clair
<b>15945211</b>	Gris foncé
<b>921712</b>	Marron

### Cache standard



Référence	Couleur
<b>924251</b>	Blanc
<b>925503</b>	Marron
<b>925502</b>	Gris

### Entourage cache-vis triple



Référence	Couleur
<b>924252</b>	Blanc
<b>925505</b>	Marron
<b>925504</b>	Gris



### Cabochon simple universel

Prévoir boîtier de protection arrière et entourage.

- Couleur : Blanc

**921716**



### Cabochon avec serre-câble

Prévoir boîtier de protection arrière et entourage.

- Couleur : Blanc

**15945212**



### Cabochon pour prise avec serre-câble

Prévoir boîtier de protection arrière et entourage.

- Couleur : Blanc

**924212**



### Interrupteur 12 V rond noir

- Couleur : Noir

**15936936**



### Prise double USB murale 3,1 A

- 1 USB 5 V 1 A
- 1 USB 5 V 2,1 A

- Couleur : Gris
- 450 g

**15945213**



### Prise 12 V chargeur 2 USB

Entrée 10-30 V DC. Sortie 5 V/1 A - 5 V/2,1 A

- Couleur : Noir

**15945214**



### Prise 12 V

Entrée/Sortie 30 V DC Maxi 8 A.

- Couleur : Noir

**15945215**



### Voltmètre

Entrée 10-30 V DC.

- Couleur : Noir

**15945216**





## Électricité | Interrupteurs, prises et entourages



Référence	Modèle	Longueur (mm)	Largeur (mm)	Hauteur (mm)
<b>15945217</b>	Coque de finition 1 module	76	50	55
<b>15945218</b>	Coque de finition 2 modules	100	76	50
<b>15945219</b>	Coque de finition 3 modules	150	76	128

Référence	Modèle	Longueur (mm)	Largeur (mm)	Hauteur (mm)
<b>15945220</b>	Cache de finition 1 module	60	45	6
<b>15945221</b>	Cache de finition 2 modules	105	45	5
<b>15945222</b>	Cache de finition 3 modules	150	43	6



	Référence	Modèle	Couleur	Spécificités
<b>1</b>	<b>15942467</b>	Interrupteur	Argent	-
<b>2</b>	<b>15942468</b>	Interrupteur double	Argent	-
<b>3</b>	<b>15942469</b>	Prise 230 V Schuko	Argent	-
<b>4</b>	<b>15942470</b>	Prise 12 V + antenne + satellite	Argent	-
<b>5</b>	<b>15942471</b>	Entourage simple	Argent	-
<b>6</b>	<b>15942472</b>	Entourage double	Argent	-
<b>7</b>	<b>15942473</b>	Entourage triple	Argent	-
<b>8</b>	<b>15942474</b>	Couvercle entourage	Argent	-
<b>9</b>	<b>15942475</b>	Interrupteur	Argent	Avec entourage et cabochon
<b>10</b>	<b>15942478</b>	Interrupteur double	Argent	Avec entourage et cabochon
<b>11</b>	<b>15942476</b>	Prise 230 V Schuko	Argent	Avec entourage et cabochon
<b>12</b>	<b>15942479</b>	Interrupteur + prise	Argent	Avec entourage et cabochon
<b>13</b>	<b>15942481</b>	Prise audio/vidéo	Argent	Avec entourage et cabochon
<b>14</b>	<b>15942480</b>	Prise 12 V + antenne + satellite	Argent	Avec entourage et cabochon
<b>15</b>	<b>15942477</b>	Prise 230 V Schuko	Argent	Avec entourage, cabochon et couvercle



## Électricité | Prises allume-cigare



### Double prise allume-cigare + 2 USB

- Intensité max (A) : 4,8
- Couleur : Noir, Blanc
- Longueur (mm) : 75
- Largeur (mm) : 53
- Hauteur (mm) : 31
- 750 g

**15945273**



### Multiprise 12 V double allume-cigare + USB

Avec support rotatif 360°, câble de 1 m. LED de fonctionnement bleu. Interrupteur marche arrêt. Prise avec fusible de 2 A. Puissance maxi 24 W. Sortie USB 0,5 A.

**933787**



### Multiprise 12 V triple allume-cigare

Intensité maxi 10 A.

**922381**



### Multiprise 12 V double allume-cigare

Intensité maxi 10 A.

**922382**



### Double prise allume-cigare

- Avec fusible.
- Intensité max (A) : 10

**15945224**



### Prise allume cigare charge rapide 2 USB 4,8 A

- Intensité max (A) : 4,8
- 500 g

**15945396**



### Chargeur blanc 2,5 A

Entrée : 12/24 V.  
Sortie : 1 USB.

**15942272**



### Fiche allume-cigare avec inter lumineux

Interrupteur marche/arrêt. Cordon de 20 cm. Fusible 8 A intégré.

**15934381**



### Rallonge 12 V 4 m

Avec adaptateur allume-cigare. Sortie prise femelle 12 V.

**919153**

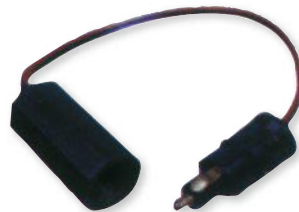

### Prolongateur 12 V

Sortie prise femelle allume-cigare.

- Longueur (m) : 0,3

**924776**

- Longueur (m) : 3

**15945225**



### Socle 12 V avec prise double USB en applique

**15936416**



### Socle 12 V avec prise double USB à encastrer

**15936417**



### Socle multiprise encastrable

**919157**

### Chargeur sans fil Ducato/Boxer/Jumper avec USB et auxiliaires



Chargeur à induction pour Fiat Ducato/Peugeot Boxer/Citroën Jumper. Compatible avec tous les téléphones appropriés pour la charge inductive (norme Qi). Avec bouton marche/arrêt et couvercle verrouillable pour éviter au téléphone de glisser. Installation facile, câbles inclus. Ports supplémentaires pour prises USB/HDMI/AUX.

- 2,2 kg

**15942997**



## Gamme de tableaux de contrôle STP SCHEIBER

Tableaux de contrôle avec affichage par leds. Façade en silicone.



### Contrôle tension SCHEIBER

Mesure d'une tension de une à trois batteries.

- Nombre de batterie(s) : 1

**15935033**

- Nombre de batterie(s) : 3

**15935034**



### Contrôle niveau d'eau SCHEIBER

Contrôle tension et niveau d'eau électronique. Prévoir sonde.

- Ø de perçage (mm) : 15 à 20
- Nombre de réservoir(s) : 1

**15935035**

- Nombre de réservoir(s) : 3

**15935036**

### Contrôle tension et niveau d'eau SCHEIBER

Prévoir sonde.

- Nombre de batterie(s) : 2
- Nombre de réservoir(s) : 1
- Ø de perçage (mm) : 15 à 20

**15935038**



### Panneau de commande SCHEIBER

Tableau 3 commandes.

- Ø de perçage (mm) : 15 à 20

**15935037**



Pour eaux propres

### Sonde bouchon pour réservoir SCHEIBER

Sondes qualité alimentaire. Jauge 4 niveaux adaptable sur le tableau référence 15935035.

- Hauteur (mm) : 300
- Hauteur (mm) : 400

**924786**

**924785**

- Hauteur (mm) : 500
- Hauteur (mm) : 800

**924784**

**15935384**



Pour eaux propres

### Sonde 5 tiges pour réservoir eau propre SCHEIBER

- Hauteur (mm) : 350

**15935416**

- Hauteur (mm) : 560

**15935417**

Pour eaux usées

Sonde à visser. Adaptable sur les tableaux Scheiber références 15935035, 15935036 et 15935038.



### Sondes eaux usées pour réservoirs plastiques SCHEIBER

- Conditionnement : Lot de 2

**15935415**



### Sondes latérales pour réservoirs plastiques SCHEIBER

- Conditionnement : Lot de 5

**924787**



### Sondes latérales pour réservoirs métalliques SCHEIBER

- Conditionnement : Lot de 5

**924788**

### Faisceau eau propre SCHEIBER

Pour contrôles de niveau d'eau réf. : 15935036 et 15935038.

- Longueur (m) : 6

**15935418**

### Faisceau eau usée SCHEIBER

Pour contrôles de niveau d'eau réf. : 15935035, 15935036 et 15935038.

- Longueur (m) : 6

**15935419**

### Faisceau eau propre SCHEIBER

Pour contrôle de niveau d'eau réf. : 15935035.

- Longueur (m) : 6

**15935420**

## Électricité | Panneaux de commande

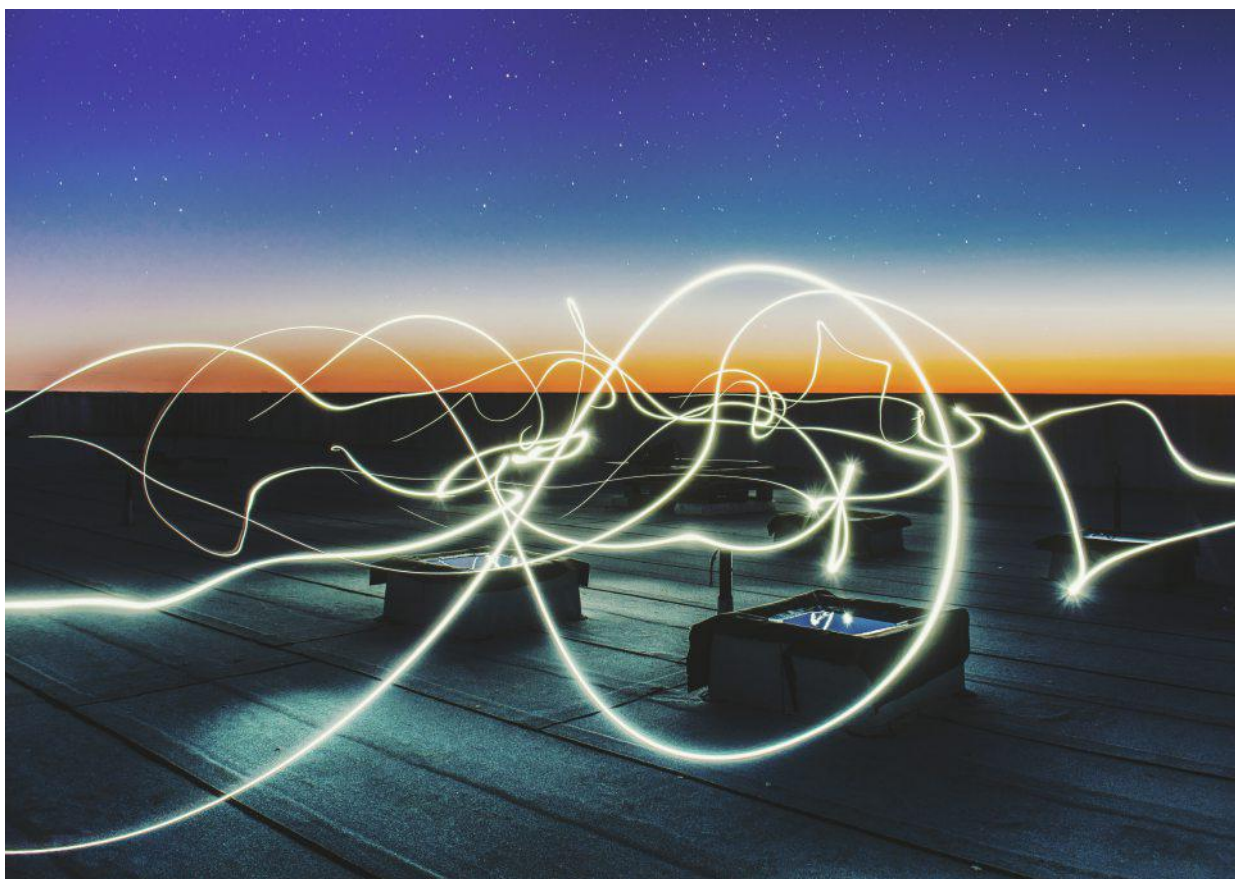

 CBE®

### Tableau/centrale PC 100 CBE

Ensemble complet constitué d'un tableau de commande/contrôle et d'une centrale électronique gérant les fonctions. Livré avec sonde d'eau propre retaillable et d'eaux usées.

Tableau : contrôle niveau d'eau propre, Indication niveau plein d'eaux usées, contrôle batteries 1 et 2, interrupteur commande générale, interrupteur éclairage, interrupteur pompe à eau.

Centrale : gère les diverses fonctions, séparateur intégré, barrette de 9 fusibles de protection.

- Longueur (mm) : 190
- Largeur (mm) : 80
- Largeur centrale (mm) : 150
- Hauteur centrale (mm) : 180
- Profondeur centrale (mm) : 85
- 1,7 kg

**925872**



 CBE®

### Tableau/centrale PC 200 CBE

Tableau à microprocesseur avec écran LCD assurant les fonctions suivantes : affichage de la tension de la batterie de démarrage et auxiliaire avec coupure tension basse à 10 V, affichage en pourcentage du niveau de réservoir eau propre, affichage des températures int. et ext., interrupteur éclairage int. et ext., pompe. Contrôle de la présence 230 V.

Centrale : coupleur séparateur 12 V 70 A avec relais réfrigérateur, relais pompe, barrette de 9 fusibles de protection, sonde eau propre, longueur 260 mm + 6 m de câble (autres longueurs de sondes disponibles sur demande).

- Longueur (mm) : 192
- Largeur (mm) : 78
- Largeur centrale (mm) : 150
- Hauteur centrale (mm) : 180
- Profondeur centrale (mm) : 85
- 1,5 kg

**929529**



## Électricité | Panneaux de commande



### Module test tension batterie CBE

Tableau module permettant le contrôle de tension de 2 batteries.

- Longueur (mm) : 60
- Largeur (mm) : 60
- Couleur : Gris

**15941660**

- Couleur : Marron

**15945226**



### Module eau propre/eaux usées CBE

Avec 4 LED pour contrôle de l'eau propre et 1 seule pour l'indication du plein de réservoir d'eau usée. Fourni avec sondes et câbles.

- Longueur (mm) : 60
- Largeur (mm) : 60
- 580 g
- Couleur : Gris

**923451**

- Couleur : Marron

**923452**



### Module porte fusibles gris CBE

Pour 4 fusibles. Entourage à prévoir.

**929751**

### Module de contrôle 12 V pour batterie CBE

Entourage à prévoir.

- Couleur : Gris

**929747**

- Couleur : Marron

**929748**



### Module détecteur de gaz soporifiques CBE

Panneaux de contrôle 12 V.

- Couleur : Gris

**15945227**

- Couleur : Marron

**15945228**



### Module de contrôle eaux usées + sonde CBE

Modules équipés de 4 leds. Livrés avec une sonde de 26 cm retaillable et un câble de 4 m.

- Ø de perçage (mm) : 59
- 500 g
- Couleur : Gris

**929745**

- Couleur : Marron

**929746**



### Module de contrôle eau propre + sonde CBE

Modules équipés de 4 leds. Livrés avec une sonde de 26 cm retaillable et un câble de 4 m.

- Ø de perçage (mm) : 59
- 500 g
- Couleur : Gris

**929743**

- Couleur : Marron

**929744**



### Module eaux propres sans sonde CBE

Permet de tester le niveau de 2 réservoirs d'eau en pourcentage. Le kit comprend 2 câbles de 4 mètres, 1 cadre "BMAC1C" et une entretoise de fixation murale. La sonde de réservoir électronique "SPE" doit-être commandé séparément.

- Longueur (mm) : 60
- Largeur (mm) : 60
- 300 g
- Couleur : Gris

**15941661**

- Couleur : Marron

**15945229**



Pour eaux propres

### Sonde électronique plongeante CBE

Sonde de réservoir SPE à utiliser en combinaison avec les panneaux de test PT622 (réfs. 15941661 / 15945229).

- Hauteur (mm) : 200

**922385**

- Hauteur (mm) : 300

**922386**

- Hauteur (mm) : 260

**15945258**

- Hauteur (mm) : 430

**925789**



## Électricité | Fusibles / porte-fusibles / disjoncteurs

Référence	Intensité (A)	Conditionnement
<b>923805</b>	3	Lot de 10
<b>919136</b>	5	Lot de 10
<b>923806</b>	7,5	Lot de 10
<b>919137</b>	10	Lot de 10
<b>919138</b>	15	Lot de 10
<b>919139</b>	20	Lot de 10
<b>923807</b>	25	Lot de 10
<b>919140</b>	30	Lot de 10
<b>931319</b>	40	À l'unité
<b>931321</b>	50	À l'unité



Fusibles enfichables fast-on



Disjoncteur réarmable

Référence	Intensité (A)	Conditionnement
<b>927496</b>	6	À l'unité
<b>927497</b>	8	À l'unité
<b>927499</b>	10	À l'unité
<b>927500</b>	15	À l'unité



### Boîte 21 fusibles + pince

Fusibles enfichables fast-on + une clé.

3 x 5 A, 4 x 10 A, 4 x 15 A, 4 x 20 A, 3 x 25 A, 3 x 30 A

**931941**



### Boîte 15 fusibles Maxival

1 x 20 A / 2 x 30 A / 3 x 40 A / 52 x 50 A / 3 x 60 A / 2 x 70 A / 1 x 80 A

**932729**



### Boîte 80 fusibles Minival

5 x 3 A / 5 x 5 A / 15 x 7,5 A / 15 x 10 A / 15 x 15 A / 10 x 20 A / 10 x 25 A / 5 x 30 A

**932728**



### Boîte de 80 fusibles standard

5 x 2 A / 5 x 3 A / 5 x 4 A / 10 x 5 A / 10 x 7,5 A / 10 x 10 A / 10 x 15 A / 10 x 20 A / 10 x 25 A / 5 x 30 A

**15945230**

## Porte-fusibles avec couvercle transparent clipsé pour fusibles fast-on.

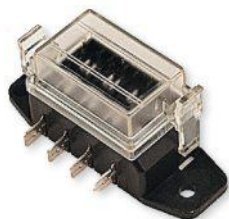

### Porte-fusible fixe pour 4 fusibles enfichables

Pour 4 fusibles enfichables. Livré avec cosses. Fusibles à prévoir.

**919129B**



### Boîte à fusibles standard avec couvercle

Pour 6 fusibles enfichables. Livré avec cosses. Fusibles à prévoir.

**919130B**



### Porte-fusible fixe

Pour 8 fusibles enfichables.

**919131**



## Électricité | Fusibles / porte-fusibles / disjoncteurs



**Porte-fusible volant à visser avec fusible steatite 16 A**

**919125**



**Porte-fusible à visser pour fusible verre 5 x 20**

Raccordement par fils soudés.

**911746**



**Porte-fusible à visser pour fusible verre 6,3 x 32**

Raccordement par fils soudés.

**911747**



**Porte-fusible à languette CBE**

Pour fusible enfichable.

**929729**



**Porte-fusible 50 A**

Pour fusible réf. : 929727.

**929728**



**Porte-fusible**

Pour fusibles 50 A.

**929727**



**Porte-fusible + fusible 50 A CBE**

**15937168**



**Porte fusible verre**

Pour autoradio, avec fusible 5 x 20 mm. 2 A, câble 2 mm<sup>2</sup>, longueur 2 m.

**15945231**



**Porte fusible verre**

À encastrer. 5 x 20 mm

**15945232**



**Porte fusible Midi**

Câble maxi 6 mm<sup>2</sup>.

**15945165B**

Max. 30 A. 3 m de câble 4 mm<sup>2</sup>. Sans fusible.

**Porte fusible étanche standard**

**15945233**

**Porte fusible étanche Mini**

**15945234**



**Porte fusible étanche Maxi**

Max. 60 A. 30 cm de câble 10 mm<sup>2</sup>. Sans fusible.

**15945235**



**Support fusible faston à fil**

**929726**



**Mini-relais 12 V 30 à 4 bornes**

**927117**

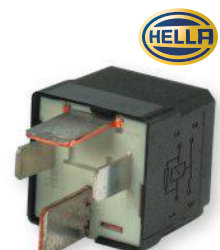

**Relais 12 V 50 à 4 bornes HELLA**

**927119**



## Électricité | Fusibles / porte-fusibles / disjoncteurs



1



2



3



4



5

	Référence	Intensité (A)	Spécificités
1	15939714	16	-
2	924290	25	-
3	923440	16	Avec boîtier de protection plastique
4	15946017	16	Avec boîtier de protection plastique
5	924150	25	Avec boîtier de protection plastique

## Électricité | Instruments de mesure



### Testeur à pointe

- Testeur de tension.
- Afficheur 8 LED
- Indication de polarité
- Tension 6/380
- Fonctionne sans piles

929505



### Thermomètre Infra-rouge

- Rétro-éclairage afficheur, maintien de l'affichage des données.

933899

### Multimètre digital multifonction

- Livré avec cordons de mesure.
- Affichage LCD 1999 points
- 3 ½ digits - 26 x 53 mm
- Hauteur de caractère : 22 mm
- Vitesse de rafraîchissement : +/- 3 par seconde
- Indication de polarité négative
- Dépassement d'affichage
- Alimentation : Pile 9 V (fournie)
- Test de continuité : Par buzzer interne < 70
- Test diode
- Fusibles : F200 mA/600 V
- Longueur (mm) : 126
- Largeur (mm) : 70
- Profondeur (mm) : 24

929486







## Eclairage et luminaires | Ampoules

**+** Technologie STABILIGHT = pas de scintillement



**GARANTIE  
3 ANS**

Les LEDS consomment très peu d'énergie par rapport aux ampoules traditionnelles, car leur rendement est exceptionnel (40-100 lumen/watt selon le modèle). Les LEDS n'émettent quasiment pas de chaleur et sont très résistantes aux vibrations. Les leds VECHLINE lighting ont une durée de vie de 50 000 heures et utilisent la technologie STABILIGHT qui permet un éclairage garanti sans vacillement (notamment lors de la mise en route d'appareils électriques). Nous avons sélectionné une couleur de lumière qui permet le compromis idéal entre le confort visuel et la luminosité ambiante. Tension 10-30 V. Température de couleur 4500°K. Classe A++



	Référence	Culot	Nombre de LED	Puissance nominale (W)	Luminosité (lm)	Angle faisceau (°)	Longueur (mm)	Ø (mm)	Utilisation
1	15937174	BA15D	16	0,6	60	360	50	25	Feu de position, plafonniers
2	15937175	BA15S	16	0,6	60	360	50	25	Feu de position, plafonniers
3	15937176	G4	12	2	205	120	-	30	Spots encastrés, spots orientables et plafonniers
4	15937177	G4	12	2	200	120	-	30	Spots encastrés, spots orientables et plafonniers
5	15937178	G4	15	0,7	83	360	35	18	Spots et plafonniers
6	15938657	G4	9	1,5	135	120	-	23	Petits éclairage, spots encastrés, spots orientables, plafonniers
7	15937179	G4	3	2,5	218	30	35	35	Réflecteur MR11 - 35 mm Remplacement ampoules lampes de chevet et spots
8	15937180	GU5 3 MR16	4	5	330	30	45	50	Réflecteur MR16 - 50 mm. Remplacement ampoules lampes de chevet et spots
9	15937181	Navette	4	0,8	70	120	31	-	Plaque d'immatriculation, feux de gabarit, plafonniers, boîte à gants
10	15937182	Navette	3	0,5	48	120	37	-	Plaque d'immatriculation, feux de gabarit, plafonniers, boîte à gant
11	15937183	Navette	3	0,5	48	120	42	-	Plaque d'immatriculation, feux de gabarit, plafonniers, boîte à gant
12	15937185	T10	15	1,3	85	360	38	-	Feux de gabarit, plafonniers



## Eclairage et luminaires | Ampoules

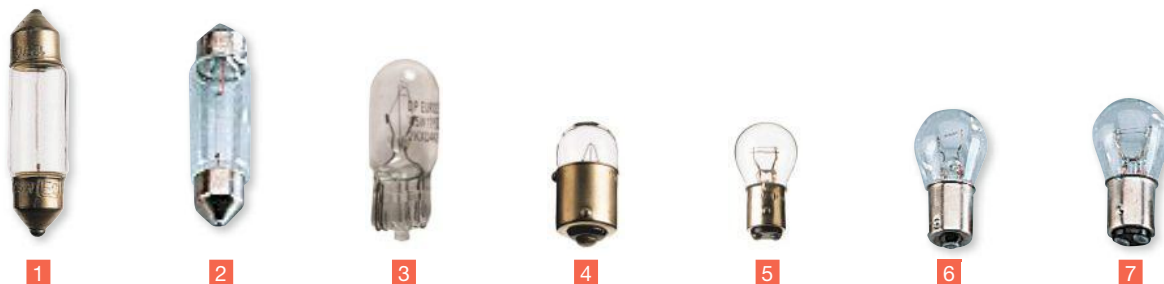

	Référence	Puissance nominale (W)	Type	Culot	Forme	Longueur (mm)	Ø (mm)
	<b>911607</b>	4	Incandescence	Navette	Navette	38	10
<b>1</b>	<b>927419</b>	10	Incandescence	Navette	Navette	38	11
<b>2</b>	<b>927188</b>	5	Incandescence	Navette	Navette	43	11
<b>3</b>	<b>917220</b>	5	Incandescence	broche	Wedge	-	-
<b>4</b>	<b>15945166B</b>	5	Incandescence	BA15S	Sphérique	35	18
<b>4</b>	<b>917320B</b>	10	Incandescence	BA15S	Sphérique	35	18
<b>5</b>	<b>917310B</b>	21	Incandescence	BAY15D	Poirette	52	26
<b>6</b>	<b>911435</b>	21	Incandescence	BA15S	Poirette	-	-
<b>7</b>	<b>910698</b>	21	Incandescence	BAY15D	Poirette	52	26

### Coffret d'ampoules H1

Comprend : 1 ampoule H1 55 W, 1 ampoule H7 55 W, 1 clignoteur BA 15S 21 W, 1 lampe BAY 15D 21/5 W, 1 lampe BAY 15S 5 W, 1 lampe BA 9S 4 W, 1 fusible 10 A, 1 fusible 15 A type 448/477. + H7.

**15935501**



### Coffret d'ampoules caravane

Comprend : 1 ampoule 21 W, 1 ampoule 21/5 W, 1 ampoule 4 W, 1 ampoule 5 W, 1 ampoule 10 W, 1 ampoule 21 W orange, 1 ampoule Feston 5 W, 1 fusible 3 A, 1 fusible 7,5 A.

**15935554**

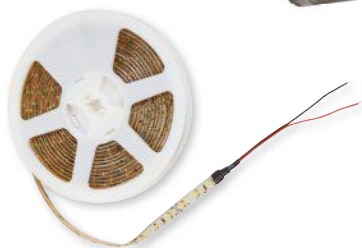

### Bandeau LED 5 m - Blanc chaud

Alimentation 12 V, puissance 24 W, 300 LEDS SMD3528. Ouverture faisceau LED 120°. Bande sécable toutes les 3 LEDS soit tous les 5 cm. Adhésif double face 3 M. Flux lumineux 1500 Lumen, blanc chaud (3000 K). Étanchéité IP54.

**15945405**

### Ampoules, tubes, LED



**DOMETIC**

### Dometic Light FFB 8 remote control DOMETIC

Télécommande radio avec variateur d'intensité des lumières et des rubans CMS à LED. Charge maxi 8 A. Tension d'entrée 12 / 24 V.

• 200 g

**15935826**



### Tube néon 12 V 8 W

- Puissance nominale (W) : 8
- Type : Tube fluorescent
- Luminosité (lm) : 480
- Ø (mm) : 16
- Longueur (mm) : 286

**910096**



### Tube fluo rond 12 V 16 W

- Puissance nominale (W) : 16
- Type : Tube fluorescent
- Longueur (mm) : 135

**922414B**



### Tube 52 LED 12 V

- Type : LED
- Longueur (mm) : 286

**15934318**



## Eclairage et luminaires | Réglettes

Réglettes de 12 leds Osram avec une luminosité de 750 lumens, blanc froid 5700K et un angle de 120°. Alimentation de 10 à 28 V et consommation 6 W. Etanchéité : IP 69K.



### Réglette 12 leds

Montage en applique.

- Longueur (mm) : 332
- Largeur (mm) : 24
- Hauteur (mm) : 8,5

**15939615**

Montage en applique avec interrupteur sensitif étanche.

- Longueur (mm) : 332
- Largeur (mm) : 34
- Hauteur (mm) : 8,5

**15939616**

Réglettes de 18 leds Osram avec une luminosité de 110 lumens, blanc neutre 4000K et un angle de 60°. Alimentation de 10 à 15 V et consommation : 1,5 W.



### Réglette 18 leds avec interrupteur

Montage en applique avec interrupteur sensitif étanche.

- Longueur (mm) : 360
- Largeur (mm) : 11

**15939617**

- Longueur (mm) : 570
- Largeur (mm) : 11

**15939618**



### Réglette Topaz-D

Détection de présence par infra-rouge.

- Nombre de LED : 12
- Angle faisceau (°) : 120
- Consommation (W) : 4,8
- Étanchéité : IP69K
- Longueur (mm) : 332
- Largeur (mm) : 34
- Hauteur (mm) : 8,5

**15942395**



### Réglette 24 leds 12 V

5630 SMD

- Longueur (mm) : 390
- Largeur (mm) : 50
- Hauteur (mm) : 40
- 240 g

**932480B**



### Réglette 20 LED 12 V avec interrupteur

Blanc chaud. Clips pour montage fournis.

- Longueur (mm) : 350
- Largeur (mm) : 12

**15936041**



### Réglette 24 LED 12 V avec interrupteur

Blanc neutre. Corps en PMMA. Faisceau lumineux à 120°.

- Longueur (mm) : 490
- Largeur (mm) : 28
- Hauteur (mm) : 9

**15936415**



### Réglette 24 LED étanche

Réglette en aluminium, LED noyées dans une barette en résine permettant un usage extérieur.

- Longueur (mm) : 381
- Largeur (mm) : 78
- Hauteur (mm) : 24
- 495 g

**933389**



### Réglette 30 LED 12 V avec interrupteur à effleurement

SMD. Blanc chaud.

- Longueur (mm) : 500
- Largeur (mm) : 35
- Hauteur (mm) : 5
- 200 g

**15936040**



### Réglette LED avec détecteur de mouvement

- Longueur (mm) : 236
- Largeur (mm) : 31
- Hauteur (mm) : 19

**15945238**



## Eclairage et luminaires | Réglettes



### Eclairage porte d'entrée

Réglette à double fonction : éclairage d'entrée et gouttière.

Elle empêche la pluie de pénétrer à travers les portes coulissantes et transporte la pluie sur les côtés lorsqu'elles sont ouvertes.

- Luminosité (lm) : 450
- 440 g

**15942207**



### Eclairage Caletta LED

Eclairage 12 V facile à installer et à intégrer : les trous de vis de montage sont cachés sous le couvercle de la lampe. Câblage de 300 mm.

- Luminosité (lm) : 400
- Longueur (mm) : 235
- Largeur (mm) : 35
- Hauteur (mm) : 40

**15942924**



### Eclairage Rovello LED

Eclairage 12 V facile à installer et à intégrer : les trous de vis de montage sont cachés sous le couvercle de la lampe. Câblage de 300 mm.

- Luminosité (lm) : 900
- Longueur (mm) : 480
- Largeur (mm) : 30
- Hauteur (mm) : 40

**15942925**



### Eclairage 12 V van 200 VAN-PRO

Bandeau de lumière avec gouttière intégrée. S'installe sur le cadre de porte latéral d'un fourgon.

- Luminosité (lm) : 370
- Longueur (mm) : 1500
- Largeur (mm) : 36
- Hauteur (mm) : 7
- 300 g

**15942135**



### Réglette LED Awning light gutter FIAMMA

Dispositif d'éclairage basse consommation à double usage : éclairage LED 12 V et gouttière pour porte d'entrée.

- Longueur (mm) : 690
- Largeur (mm) : 80
- Hauteur (mm) : 35
- 700 g

**15942874**



### Eclairage de soute FIAMMA

Eclairage de soute ou de coffre de portillon. Rail de 31 LED avec interrupteur en aluminium laqué blanc. Fixation par vis ou par collage. Consommation 0,33 A.

- Luminosité (lm) : 160
- Longueur (mm) : 574
- Largeur (mm) : 36
- Hauteur (mm) : 32
- 360 g

**15934927**



### Eclairage de marche-pied FIAMMA

Réalisé en aluminium anodisé de 50 cm, mais pouvant être raccourci jusqu'à 23 cm. Équipé de 6 LED.

- Longueur (mm) : 500
- Largeur (mm) : 47
- Hauteur (mm) : 16
- 200 g

**15934928**



	Référence	Alimentation	Luminosité (lm)	Puissance nominale (W)	Nombre de LED	Interrupteur	Longueur (mm)	Largeur (mm)	Hauteur (mm)
1	<b>15945590</b>	12 V	570	6,5	42	Oui	322	33	33
2	<b>15945596</b>	12 V	170	2	10	Oui	225	35	33
3	<b>15945597</b>	12 V	300	3,7	20	Oui	340	35	33
4	<b>15945598</b>	12 V	380	5	30	Oui	470	35	33



## Eclairage et luminaires | Spots

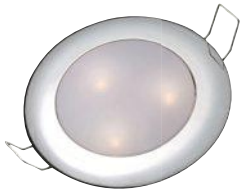

Coloris : chrome



Coloris : nickel

### Spot à encastrer 3 LED 12 V

Eclairage blanc neutre 4000-4500 K. Angle du faisceau lumineux : 120°.

• Couleur : Chrome

**15938671**

• Couleur : Nickel

**15938672**

### Spot LED orientable Kneel

Lumière blanche neutre (4000K). Faisceau de 120°.

• Consommation (W) : 2

• Luminosité (lm) : 300

• Ø (mm) : 70

• Spécificités : Sans interrupteur

**15942393**

• Spécificités : Avec interrupteur tactile

**15942394**



**NEW**

### Spot 12 V 15 LEDs

• Alimentation : 12 V

• Luminosité (lm) : 160

• Puissance nominale (W) : 2

• Température de couleur (k) : 2700-3000

**15945599**

• Nombre de LED : 15

• Interrupteur : Non

• Ø (mm) : 70

• Hauteur (cm) : 1,2



### Spot 12 V 1 LED bleu chromé

• Ø (mm) : 18

**15936940**



### Spot 12 V 3 LED or/nickel

Spot orientable. Eclairage blanc neutre. Faisceau lumineux à 120°. 1,5 W.

• Luminosité (lm) : 135

• Consommation (W) : 1,5

• Ø (mm) : 70

**15935048**



### Spot 6 LED sensitif

Spot encastrable. Eclairage blanc neutre. Faisceau lumineux à 120°. 2,5 W.

• Luminosité (lm) : 300 • Ø (mm) : 15

• Consommation (W) : 2,5

**15939613**



**NEW**

### Spot fixe 12 V, 24 LED

• Puissance nominale (W) : 1,7

• Ø (mm) : 70

• Couleur : Blanc

**15945242**

• Couleur : Chrome mat

**15945243**

Couleur : Chrome

**15945244**



### Spot fixe 12 V, 20 LED

Spot à encastrer.

• Puissance nominale (W) : 2

• Ø (mm) : 70

• Ø d'encastrement (mm) : 55

• Couleur : Gris

**15945245**

### Spot orientable 12 V avec interrupteur

• Alimentation : 12 V

• Luminosité (lm) : 160

• Puissance nominale (W) : 1,2

• Température de couleur (k) : 2700-3000

• Interrupteur : Oui

• Ø (mm) : 65

• Hauteur (cm) : 10,5

**15945594**



**NEW**

### Spots 12 V à LED

Spot en applique, pivotant et orientable. Avec interrupteur. Lumière blanc chaud.

En métal.

• Luminosité (lm) : 150

• Ø (mm) : 60

**15945239**





## Eclairage et luminaires | Spots



FAWO

### Mini LED carré FAWO

- À encastrer. 1 LED.
- Luminosité (lm) : 50
- Puissance nominale (W) : 0,5
- Longueur (mm) : 50
- Largeur (mm) : 50
- 300 g

**15945240**



FAWO

### Mini LED ronde FAWO

- À encastrer. 1 LED.
- Luminosité (lm) : 50
- Puissance nominale (W) : 2
- 300 g

**15945241**



### Spot orientable 12 V halogène avec interrupteur

- Avec ampoule dichroïque. 15 W
- Puissance nominale (W) : 15
- Ø (mm) : 85
- 210 g

**930062**

### Spot 12 V avec interrupteur

- En acier brossé. 1 W.
- Puissance nominale (W) : 1
- Ø (mm) : 55
- 200 g

**15935819**



### Liseuse à LED 12 V avec interrupteur

- Alimentation : 12 V
- Luminosité (lm) : 120
- Puissance nominale (W) : 1,2
- Température de couleur (k) : 2700-3000
- Interrupteur : Oui
- Ø (mm) : 65
- Hauteur (cm) : 12
- 220 g

**15945595**



NEW



NEW

### Mini liseuse LED flexible sur prise USB

- Puissance nominale (W) : 2,8

**15945625**



### Liseuse à LED 12 V avec interrupteur

- En acier chromé. Eclairage blanc neutre. Faisceau 30°. 1,6 W.
- Puissance nominale (W) : 1,6
- Ø (mm) : 58
- 350 g

**15936418**



### Liseuse flexible 12 LED 12 V avec interrupteur

- Eclairage blanc froid. Fixation par 2 vis. 2,2 W.
- Luminosité (lm) : 192
- Longueur (mm) : 460
- Couleur : Noir

**15936712**

## Eclairage et luminaires | Plafonniers



### Plafonnier 12 V néon

- Puissance nominale (W) : 16
- Longueur (mm) : 290
- Largeur (mm) : 290
- Hauteur (mm) : 35
- 585 g

**15934528**



### Plafonnier 12 V en métal chromé mat

- Avec 3 ampoules dichroïques 15 W.
- Hauteur (mm) : 115
- 900 g

**930057**

### Plafonnier rond avec interrupteur 12 V 18 LED

- Installation en saillie.
- Consommation (W) : 1,2
- Ø (mm) : 100

**933354**



### Plafonnier LED

- Lampe LED 4000 K.
- Consommation (W) : 4

**15942886**





## Eclairage et luminaires | Plafonniers



### Plafonnier 12 V 6 LED

Coupole en polycarbonate très résistante. Lumière : blanc neutre (4000-4500°K). Faisceau lumineux à 120°.

- Consommation (W) : 2
- Luminosité (lm) : 270
- Ø (mm) : 147

**15936426**



### Plafonnier 12 V 120 LED

Éclairage blanc chaud. Fixation par 4 vis.

- Consommation (W) : 5
- Luminosité (lm) : 300
- Longueur (mm) : 210
- Largeur (mm) : 170
- Hauteur (mm) : 17
- 340 g

**15934527**



### Plafonnier 18 LED avec détecteur

18 leds Osram. Eclairage blanc froid 6000-6500K, angle 120°.

- Consommation (W) : 7,5
- Luminosité (lm) : 800
- Ø (mm) : 150
- Hauteur (mm) : 17

**15939614**



### Plafonnier LED 12 V avec fonction veilleuse

Avec enjoliveur chromé et base en acier. 2 types d'éclairage : 156 LED blanches et 12 LED bleues, 4100 K.

- Puissance nominale (W) : 10
- Ø (mm) : 195
- Hauteur (mm) : 12
- 260 g

**15938687**



### Plafonnier LED étanche 12 V / 24 V

Plafonnier avec verrine en polycarbonate, très résistante aux chocs. Éclairage blanc froid (6000-6500° K), faisceau lumineux de 120°. Niveau d'étanchéité IP67.

- Luminosité (lm) : 800
- Consommation (W) : 9,2
- Ø (mm) : 195
- Hauteur (mm) : 10
- 250 g

**15936734**



### Plafonnier 12 V en applique

- Alimentation : 12 V
- Puissance nominale (W) : 21
- Longueur (mm) : 210

**15945247**

- Largeur (mm) : 130
- Hauteur (mm) : 45
- Couleur : Blanc

### Plafonnier carré

Surface 100 % lumineuse. Connexion par 2 fils de 15 cm. Lumière : blanc (4000K).

- Nombre de LED : 6
- Luminosité (lm) : 120
- Longueur (mm) : 61
- Largeur (mm) : 61
- 360 g
- Nombre de LED : 18
- Luminosité (lm) : 360
- Longueur (mm) : 154
- Largeur (mm) : 154
- 360 g

**15942398**

**15942397**



### Plafonnier sensitif 12 V

2 puissances de fonctionnement. Couleur 3200K, Faisceau 160°.

- Nombre de LED : 10
- Luminosité (lm) : 80
- Puissance nominale (W) : 3,5
- Longueur (mm) : 100
- Largeur (mm) : 75
- Hauteur (mm) : 10
- Nombre de LED : 16
- Luminosité (lm) : 110
- Puissance nominale (W) : 5
- Longueur (mm) : 200
- Largeur (mm) : 90
- Hauteur (mm) : 10

**15937165**

**15937024**



### Plafonnier sensitif 12 V 36 LED

3 puissances de fonctionnement 0,12 W, 1,2 W et 2,4 W par simple appui. 3200K, faisceau 160°. Installation en saillie.

- Luminosité (lm) : 300
- Puissance nominale (W) : 2,4
- Ø (mm) : 70

**15937166**



### Plafonnier LED avec interrupteur tactile

Propose 3 niveaux de luminosité.

- Luminosité (lm) : 300
- Ø (mm) : 178

**15942209**



## Eclairage et luminaires | Appliques



### Applique simple 12 V avec interrupteur

Eclairage filament. 16 W.  
 • Longueur (mm) : 190  
 • Largeur (mm) : 110  
**15944448**



### Applique simple avec interrupteur

Éclairage filament. 21 W.  
 • Longueur (mm) : 210  
 • Largeur (mm) : 130  
**922644**



### Applique ronde blanche avec interrupteur

Boîtier en plastique. 21 W.  
 • Ø (mm) : 230  
 • 270 g  
**922640**



### Applique double

2 x 21 W  
 • 210 g  
**922645**



### Applique lumineuse 12 V 36 LED avec interrupteur

Très bon éclairage à distance.  
 • Luminosité (lm) : 160  
 • Consommation (mA) : 300  
 • Longueur (mm) : 185  
 • Largeur (mm) : 110  
 • Hauteur (mm) : 22  
**932791**



### Eclairage de coffre LED avec interrupteur

• Luminosité (lm) : 350  
 • Longueur (mm) : 115  
 • Largeur (mm) : 175  
 • Hauteur (mm) : 27  
**15942208**



### Eclairage LED avec USB + interrupteur

Avec port USB pour charger un téléphone ou autre appareil électronique.  
 • Luminosité (lm) : 150  
**15942464**



### Applique LED + USB FAWO

Bouton ON/OFF tactile.  
 • Luminosité (lm) : 90  
 • Puissance nominale (W) : 2  
 • Longueur (mm) : 60  
 • Largeur (mm) : 75  
**15945248**



1



2



3

NEW

	Référence	Alimentation	Puissance nominale (W)	Luminosité (lm)	Température de couleur (k)	Nombre de LED	Interrupteur	Longueur (cm)	Largeur (cm)	Hauteur (cm)	Poids
1	<b>15945591</b>	12 V	6	360	2700-3000	30	Oui	20	9	2,2	-
2	<b>15945592</b>	12 V	3,6	320	2700-3000	24	Oui	20,8	12,7	3,8	250 g
3	<b>15945593</b>	12 V	7,2	640	2700-3000	48	Oui	28,8	12,7	3,9	330 g

## Eclairage et luminaires | Eclairages d'auvent

NEW



1



2



3

	Référence	Puissance nominale (W)	Luminosité (lm)	Température de couleur (k)	Nombre de LED	Étanchéité	Interrupteur	Longueur (cm)	Largeur (cm)	Hauteur (cm)	Poids
1	<b>15945600</b>	4,3	350	5000	36	IP65	Non	45	4,3	3,4	200 g
2	<b>15945601</b>	6,7	630	5000	66	IP65	Non	60	4,3	3,4	270 g
3	<b>15945602</b>	7,6	700	5000	96	IP65	Non	75	4,3	3,4	330 g





## Eclairage et luminaires | Eclairages d'auvent



### Eclairage d'auvent 12 V 36 LED

252 Lumens. Norme IP65.

- Luminosité (lm) : 252
- Longueur (mm) : 340
- Largeur (mm) : 100
- Hauteur (mm) : 55
- 355 g

**15934333**



### Eclairage d'auvent 10 LED

Éclairage blanc neutre 4000K.

- Luminosité (lm) : 419
- Longueur (mm) : 365
- Largeur (mm) : 50
- Hauteur (mm) : 35

**15936941**



**jokon**

### Éclaireur d'auvent LED JOKON

Design élégant et discret. Distribution de lumière uniforme.

- Alimentation (V) : 9 -32
- Longueur (mm) : 365
- Largeur (mm) : 34
- Hauteur (mm) : 46

**15945249**



### Luminaire d'auvent 12 V blanc

Montage rapide. Coloris blanc. Avec ampoule 25 W.

- Longueur (mm) : 170
- Largeur (mm) : 115
- 325 g

**910958B**



**FIAMMA**  
home is everywhere

### Eclairage d'auvent 31 LED FIAMMA

Eclairage d'auvent en aluminium laqué blanc. Fixation par vis ou par collage.

- Consommation (mA) : 330
- Puissance nominale (W) : 3,1
- Longueur (mm) : 574
- Largeur (mm) : 36
- Hauteur (mm) : 32
- Détecteur de présence : Non
- 400 g

**15934925**

- Consommation (mA) : 330
- Puissance nominale (W) : 3,1
- Longueur (mm) : 574
- Largeur (mm) : 36
- Hauteur (mm) : 32
- Détecteur de présence : Oui
- 500 g

**15934926**

## Eclairage et luminaires | Eclairages portables



### Lanterne rétractable

Lanterne avec diffusion de la lumière à 360°. Plus la lanterne est dépliée, plus la lumière est intense. Peut être utilisée sous la pluie grâce à son corps en ABS durable. Avec 2 crochets repliables pour transport et accrochage. Fonctionne avec 3 piles AA (à prévoir).

- Puissance (W) : 3 x 1 W
- Hauteur (mm) : 180
- Hauteur repliée (mm) : 128
- Ø (mm) : 86
- 230 g

**15942809**



**NEBO**

### Lampe torche ou à poser

- Résistante à l'eau et aux chocs
- Revêtement antidérapant
- 2 modes d'éclairage + variateur
- Mémorisation d'intensité lumineuse

**15945250**

- LED COB (Chip on board - puces sur circuit)
- Meilleur rendement, lumière homogène
- Piles incluses
- Coloris assortis : rouge, vert, noir et jaune



### Eclairage portable 12 LED 12 V

Avec interrupteur intégré, base magnétique et prise allume-cigare. Couleur blanche froide (5700K). Faisceau de 15°.

- Niveau d'étanchéité IP69K.
- Luminosité (lm) : 600
- Consommation (W) : 7
- Longueur (mm) : 107
- Largeur (mm) : 74
- Hauteur (mm) : 41
- 520 g

**15942396**





# Gaz

GPL fixe	274
Raccords gaz	276
Vannes gaz	279
Lyres haute pression	280
Flexibles basse pression	281
Tuyaux gaz	282
Détendeurs gaz	283
Accessoires gaz	288





### Les réservoirs BOREL

Certifiés CE selon la norme camping-cars EN 1949-2013, seule norme valable en France. Fournis avec certificat de conformité.



#### Kit Homegaz Top Light BOREL

Réservoir adapté aux coffres à gaz à grande porte, où le robinet manuel est facilement accessible et manipulable. Coupelle de remplissage fixée sur le réservoir pour une installation simplifiée. Cadran de jauge positionné directement sur le réservoir.

- Volume (l) : 22
- 15,6 kg

**15936621**



#### Kit Homegaz Gold BOREL

Réservoir adapté à un casier à bouteille exigü pour lequel la norme exige une fermeture du gaz à distance. Peut être logé derrière une bouteille de gaz de 13 kg. Livré avec une jauge de niveau déportée à l'intérieur du véhicule, une coupelle de remplissage à fixer sur la paroi extérieure du véhicule, une électrovanne commandée à distance et un filtre haute pression.

- Volume (l) : 22
- 15,6 kg

**929643**



**NEW**

#### KIT double réservoirs Homegaz Gold BOREL

Kit avec jauges déportées muni d'un remplissage extérieur unique qui alimente les deux réservoirs GPL. Chaque Homegaz est muni d'une vanne électrique d'isolement commandée à distance avec filtre haute pression intégré. Permet une installation de qualité et de sécurité maximale, ils possèdent un limiteur de remplissage, une soupape de sécurité (27 Bar) ainsi qu'un limiteur de débit. Lecture du volume du gaz grâce au cadran à LED.

- Ø (mm) : 300
- Hauteur (mm) : 560
- 28,0 kg

**15945275**

### Réservoirs horizontaux Homegaz BOREL

Permettent de gagner de la place grâce à leur installation sous le châssis du véhicule. Pour plus de sécurité, ils possèdent un limiteur de remplissage, une soupape de sécurité (27 bar) ainsi qu'un limiteur de débit. Livrés avec une jauge de niveau déportée à l'intérieur du véhicule (cadran à Led), une coupelle de remplissage à fixer sur la paroi extérieure du véhicule, une électrovanne commandée à distance et un filtre haute pression.



Référence	Désignation	Volume (l)	Ø (mm)	Longueur (mm)	Poids
<b>15941736</b>	Kit Homegaz Horizontal 40 l	40	300	650	22,5 kg
<b>15941737</b>	Kit Homegaz Horizontal 60 l	60	300	950	27,5 kg



#### Faisceau homegaz light en gold BOREL

Pour robinet manuel qui n'est pas directement accessible. Livré avec filtre et jauge déportée.

**15939005**



#### Chausson thermique BOREL

Chausson thermique qui maintient le réservoir GPL en température sans consommation électrique supplémentaire en se connectant au réseau d'air chaud du chauffage.

- 620 g
- 15939003**



## GPL fixe | Accessoires GPL fixe



### Raccord installateur BOREL

Permet de tester l'étanchéité de votre installation GPL à l'aide d'une bouteille de gaz classique.

**933336**



### Kit adaptateurs européens M12 BOREL

Kit permettant le remplissage dans la plupart des stations services européennes. Adaptateur acmé, baïonnette et Espagne.

• 740 g

**929645**



### Filtre à gaz BOREL

Filtre haute pression homologué R6701. Se monte directement sur la bouteille gaz. Compatible tout détendeur.

• 385 g

**931872B**

**+** Haute capacité de filtration



### Cartouche filtrante de rechange en polyester BOREL

Livrée avec un kit de joints.

**15939006**



### Cartouche filtrante de rechange BOREL

Livrée avec un kit de joints.

**931871**

**+** Sangle validée par l'UTAC



### Kit fixation réservoir Ø 300 mm BOREL

Pour fixer votre réservoir GPL toute marque et absorber les chocs.

• 500 g

**15939004**

## Informations sur les raccordements gaz

Raccord bouteille de gaz type G2 : le standard pour les bouteilles de gaz françaises, il a toujours un écrou « oreille fendue » avec un filetage anti-horaire.

- Raccord 20 x 1,5 (ex 20 x 150) : correspond à un filetage et un diamètre réglementaire pour les entrées et sorties des détendeurs ou pré-détendeurs gaz.

- Raccordement G 1/2" : utilisé pour relier un consommateur mobile (exemple : barbecue) au réseau gaz après détente par le détendeur.

- Raccordement bicône : alternative à la soudure pour assembler et relier les tuyaux rigides en assurant une parfaite étanchéité. L'avantage de ce système est la simplicité de sa mise en oeuvre : il suffit de deux clés à molette pour assembler le dispositif.

Le pré-détendeur permet d'abaisser la pression pour permettre le fonctionnement des détendeurs de sécurité. Il est utilisé dans les anciennes installations de camping-car ou dans les mobil-homes.

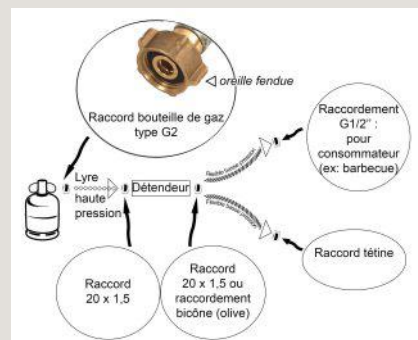



## Raccords gaz |

## Adaptateurs à visser



1



2

NEW



3



4



5



6

	Référence	Raccordement Entrée	Ø entrée (mm)	Raccordement sortie	Ø sortie (mm)	Matière	Spécificités
1	910996	Mâle	20 x 1,5	Mâle	20 x 1,5	-	-
1	15944479B	Mâle	20 x 1,5	Mâle	20 x 1,5	Laiton	-
1	924773	Mâle	20 x 1,5	Mâle	G1/2	-	Pour lyres et flexibles Flexigaz et Gazinox
2	15945263	Ecrou bouteille mâle	-	Mâle	20 x 1,5	Laiton	-
3	911443	Mâle	20 x 1,5	Mâle	G2	-	-
4	910400	Femelle	20 x 1,5	Femelle	20 x 1,5	-	-
5	15944480B	Femelle	20 x 1,5	Femelle	20 x 1,5	Laiton	-
6	15944451	Ecrou bouteille femelle	-	Femelle	20 x 1,5	Laiton	-

## Raccords à braser



1

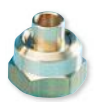

2



3

	Référence	Raccordement Entrée	Ø entrée (mm)	Raccordement sortie	Ø sortie (mm)	Matière	Spécificités
1	910459	Femelle	8	Femelle	20 x 1,5	-	Pour raccord avec tuyau rigide
2	15944452	Mâle	8	Femelle	20 x 1,5	Laiton	-
3	926163	Femelle	10	Ecrou femelle	20 x 1,5	-	Livré avec une rondelle

## Raccords bicônes



1



2



3



4



5

	Référence	Raccordement Entrée	Ø entrée (mm)	Raccordement sortie	Ø sortie (mm)	Matière	Spécificités
1	910394	Femelle	8	Femelle	20 x 1,5	Laiton	Raccord avec tuyau rigide
1	924771	Femelle	10	Femelle	1/2	Laiton	Raccord avec tuyau rigide
2	15944455	Mâle	20 x 1,5	Olive femelle	10	Laiton	-
3	926482	Femelle	8	Femelle	1/2"	Acier	-
4	924838	Femelle	8	Mâle	1/2"	Acier	Pour le raccordement des lyres Gazinox ou Flexigaz sur sorties 8 mm
5	15944456	-	8	-	8	Laiton	-



## Raccords gaz |

### Raccords têtes

	Référence	Raccordement Entrée	Ø entrée (mm)	Raccordement sortie	Ø sortie (mm)	Matière
1	911082	Mâle	6 à 8	Mâle	20 x 1,5	Laiton
2	910455B	Mâle	-	Femelle	20 x 1,5	Laiton
3	919001	Femelle	8	-	-	Laiton
3	15944457	Femelle	10	-	-	Laiton
4	931215	-	-	Mâle	Int. 6	Laiton



### Raccords olives pour tuyaux rigides

**GOK**



	Référence	Modèle	Ø entrée (mm)	Ø sortie (mm)	Matière
1	920030B	Raccord droit	8	8	Acier
2	926156B	Raccord droit	10	10	Acier
3	932634B	Raccord droit	10	8	Acier
4	920029B	Raccord coudé	8	8	Acier
5	15944458	Raccord coudé	8	8	Laiton
6	932632	Raccord coudé	8	10	Acier
7	926157	Raccord coudé	10	10	Acier
8	921843B	Raccord en T	8	8	Acier
9	926158	Raccord en T	10	10	Acier
10	15944459	Raccord en T	8	8	Laiton
11	932633	Raccord en T	10 x 2	8	Acier
11	15944460	Raccord en T	8 x 2	10	Acier



### Olives gaz

**Truma**

	Référence	Modèle	Ø entrée (mm)	Ø sortie (mm)	Matière
1	913105	Olive	-	8	Acier
1	914320	Olive	-	8	Acier
1	15944461	Olive	-	8	Acier
2	15944462	Olive	-	8	Laiton
1	926192	Olive	-	10	Acier
1	15944463	Olive	-	10	Acier
2	15944464	Olive	-	10	Laiton
3	15944465	Écrou	M14 x 1,5	8	Acier
3	15944466	Écrou	M14 x 1,5	8	Laiton
3	15944467	Écrou	M16 x 1,5	10	Acier
3	15944468	Écrou	M16 x 1,5	10	Laiton
4	922817	Ecrou + olive	-	8	-
4	926159	Ecrou + olive	-	10	-





## Raccords gaz |

### Bouchons obturateurs



	Référence	Modèle	Ø entrée (mm)	Matière
1	<b>915235B</b>	Bouchon	8	Laiton
1	<b>926191</b>	Bouchon	10	Laiton
2	<b>913031B</b>	Bouchon	20 x 1,5	Laiton

### Passe-paroi avec 2 raccords bicônes

Permet d'effectuer le passage étanche au travers d'une paroi.  
Indispensable en nautisme pour effectuer la liaison avec la soude à gaz.



	Référence	Ø entrée (mm)	Ø sortie (mm)	Matière
1	<b>924772</b>	8	8	Acier
1	<b>931870</b>	10	10	Acier
2	<b>15935852</b>	8	8	Acier



### Fourreaux pour tuyau cuivre recuit

Évitent l'écrasement des tuyaux cuivre recuits et assurent une étanchéité parfaite.



	Référence	Modèle	Ø entrée (mm)
	<b>920237</b>	Fourreau	6
	<b>926160</b>	Fourreau	8

### Adaptateurs pour bouteille française sur installation étrangère

Permet l'adaptation d'une bouteille française sur une installation étrangère.



	Référence	Pays	Spécificités
1	<b>914321</b>	Italie	Adaptateur Italien P 711
2	<b>914322</b>	Allemagne	Adaptateur Allemand P 712
3	<b>914323</b>	Angleterre	Adaptateur Anglais P 713
4	<b>911622</b>	International	Raccords Internationaux P 322 - lot de 3 Adaptation d'installation de gaz aux normes françaises sur la plupart des bouteilles étrangères.
5	<b>15944469</b>	Angleterre, Belgique, Croatie, Espagne, France, Irlande, Lettonie, Luxembourg, Macédoine, Monténégro, Pays-Bas, République Tchèque, Serbie, Slovaquie, Suisse	Raccordement Shell-F G.2 aux bouteilles européennes.



#### Raccord rapide 8 mm CADAC

Raccord pour retrait facile du tuyau de gaz. Ce couplage raccorde seulement les produits munis d'une sortie européenne 1/4inch et ne s'adapte pas à la sortie 1/2.

**15943933**



#### Raccord rapide rotatif 90° 8 mm CADAC

Raccord pour retrait facile du tuyau de gaz avec un boulon rotatif et une vanne de fermeture automatique pour une utilisation en toute sécurité.

**15943934**





## Vannes gaz |

Vannes avec entrées et sorties filetées standards 20 x 1,5.

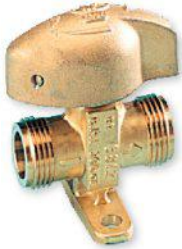

**Vanne 1 voie entrée et sortie filetées standards 20 x 1,5**

À verrouillage automatique. Livrée sans raccord.  
• 200 g  
**910457**



**Vanne propane 2 entrées mâles/2 sorties mâles**

• 340 g  
**924355**



**Vanne propane 2 entrées mâles/3 sorties mâles**

• 475 g  
**924356**

Vannes à compléter avec les écrous et olives ref. 922817 et 926159.



1



2



3



4

	Référence	Nombre de voies	Ø entrée (mm)	Ø sortie (mm)
1	<b>914316</b>	1	8	8
1	<b>932829</b>	1	10	8
2	<b>914317</b>	2	8	8
2	<b>929776</b>	2	10	8
3	<b>914318</b>	3	8	8
3	<b>926189</b>	3	10	8
4	<b>914319</b>	4	8	8
4	<b>926190</b>	4	10	8



### Coupleur inverseur gaz butane

Butane/propane. Installé sur 2 bouteilles de gaz, permet de basculer manuellement sur la deuxième lorsque la première est vide.

- Raccordement Entrée : 20 x 15
- Raccordement sortie : 20 x 15

**925435B**



### Socle sortie gaz 30 mbar

Socle encastrable avec couvercle équipé d'une vanne et d'un raccord rapide pour arrivée de gaz 30 mbar.

- Raccordement sortie : Ø 8 mm
- Couleur : Blanc
- 500 g

**15944470**



## Lyres, flexibles et tuyaux gaz | Lyres haute pression

Pour installation entre  
bouteille et détendeur

### Lyre anti-arrachement FR

Lyre équipée de sécurité en cas d'arrachement.  
Entrée raccords bouteille. Sortie F 20 x 1,5.

- Longueur (cm) : 45
- Longueur (cm) : 75

**15935401**

**15935509**



Conforme Directive  
2006/119/CE



Conforme Directive 2006/119/CE

### Important

La lyre haute pression avec protection contre la rupture de tuyau raccorde la bouteille de gaz aux produits suivants :

- MonoControl CS
- DuoControl CS
- Détendeur SecuMotion
- Inverseur automatique DuoComfort

### Lyre haute pression 45 cm TRUMA

Avec sécurité en cas d'arrachement.

- Longueur (cm) : 45
- 360 g

**931657**



### Lyre France - 75 cm TRUMA

Pour bouteille sur tiroir extractible.

- Longueur (cm) : 75
- 445 g

**933292**



### Lyre de sécurité G8 75 cm Belgique + Espagne TRUMA

Pour bouteille fixe.

- Longueur (cm) : 45
- 390 g

**933294**



### Lyre de sécurité G12 45 cm Allemagne TRUMA

Pour bouteille fixe.

- Longueur (cm) : 45
- 360 g

**933293**



Conforme à la norme NF M88768

Lyres élastomères, pour butane et propane en phase gazeuse.  
À remplacer tous les 5 ans.

	Référence	Longueur (cm)	Raccordement Entrée	Raccordement sortie
1	<b>910458</b>	35	E. bouteille	F 20 x 1,5
1	<b>924133</b>	45	E. bouteille	F 20 x 1,5
1	<b>15943006</b>	70	E. bouteille	F 20 x 1,5
2	<b>929765</b>	40	E. bouteille	F 20 x 1,5



Lyres élastomères souples pour installation entre pré-détendeur et détendeur.  
Pour butane et propane en phase gazeuse.



Conforme à la norme  
NF M88768

	Référence	Longueur (cm)	Raccordement Entrée	Raccordement sortie
1	<b>921194</b>	35	E. M20 x 1,5	E. M20 x 1,5
2	<b>924134</b>	70	E. M20 x 1,5	E. M20 x 1,5

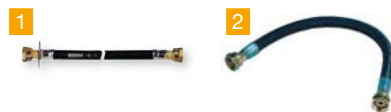

Lyres avec armature inox, pour butane et propane en phase gazeuse.

	Référence	Longueur (cm)	Raccordement Entrée	Raccordement sortie
	<b>15942998</b>	35	E. bouteille	E. M20 x 1,5
	<b>15942999</b>	70	E. bouteille	E. M20 x 1,5



Durée de vie  
illimitée

### Lyre souple F 20 x 1,5 écrou bouteille

- Longueur (cm) : 35

**15944481B**

- Longueur (cm) : 45

**15944482B**

- Longueur (cm) : 70

**910602B**



### Lyre inox F 20 x 1,5 écrou bouteille - 70 cm

- Raccordement sortie : F 20 x 1,5

**15944471**





## Lyres, flexibles et tuyaux gaz | Flexibles basse pression

Pour installation après détendeur



**+** Durée de vie illimitée

**+** Conforme à la norme XPD 36112

### Flexible souple tresse - 150 cm

Flexible souple inox à raccords mécaniques. Utilisé pour du gaz butane et propane. Sans date limite d'utilisation.

- Longueur (cm) : 150
- Raccordement Entrée : M5 20 x 1,5
- Raccordement sortie : G 1/2
- 730 g

**15943000**



### Tuyau Flexigaz

Flexible souple avec 1 écrou 20 x 1,5 et 1 écrou G 1/2" pour boîtier gaz à usage extérieur.

- Longueur (cm) : 100
- Longueur (cm) : 150

**921196**

**921851**

### Kit flexible Ø 6 mm

Kit flexible avec 2 colliers de serrage, ø intérieur 6,3 mm. À remplacer tous les 5 ans.

- Longueur (cm) : 120
- 235 g
- Longueur (cm) : 150
- 350 g

**15945358**

**NEW**

**15943002**



**GOK**

Flexibles aux normes allemandes permettant d'effectuer des montages simples sur tubes rigides. Entrée filetage détendeur allemand.



**+** Conforme à la norme export DIN 4815

Référence	Désignation	Longueur (cm)	Raccordement Entrée	Raccordement sortie
<b>920122</b>	Lyre W40 1/4 bicône 8 mm	40	1/4 gauche	Bicône
<b>926161</b>	Lyre W40 1/4 bicône 10 mm	40	1/4 gauche	Bicône
<b>921778</b>	Lyre 60 cm bicône 8 mm	60	Bicône Ø 8	Bicône
<b>920123</b>	Lyre W 100 bicône 8 mm	100	1/4 gauche	Bicône
<b>920282</b>	Lyre 100 bicône 8 mm	100	Bicône Ø 8	Bicône

**GOK**

Flexibles spécifiques pour le raccordement d'un barbecue au boîtier de gaz extérieur.

**+** Spécial usage extérieur



### Flexible avec raccord prise rapide GOK

- Longueur (cm) : 100
- 921958**

### Tuyau Flexigaz longueur 1 m bicône 8 mm GOK

- Longueur (cm) : 100
  - Raccordement Entrée : Raccord rapide
  - Raccordement sortie : Bicône Ø 8 mm
- 926290**



### Flexible à embout rapide pour barbecue GOK

- Raccordement Entrée : Entrée G 1/2 Femelle
  - Longueur (cm) : 40
- 15938478**
- Raccordement Entrée : Entrée G 1/2 Femelle
  - Longueur (cm) : 75
- 15938479**



## Lyres, flexibles et tuyaux gaz | Tuyaux gaz

### Conseil de montage

Les tuyaux rigides sont obligatoires dans toutes les parties fixes de l'installation. Le cuivre recuit doit s'utiliser avec certaines précautions : effectuer de préférence des raccords soudés. Dans le cas d'utilisation de raccords bicônes, prévoir obligatoirement des fourreaux (réf. 920237 ou 926160) qui évitent l'écrasement et assurent une parfaite étanchéité. Le cuivre écroui et le tube acier n'ont pas cette restriction. Le tuyau souple type Butyl est interdit, sauf dans le cas particulier d'alimentation en butane d'un appareil transportable (barbecue, réchaud plein-air). Le raccordement des appareils de chauffage et chauffe-eau doit obligatoirement s'effectuer en tuyauterie rigide. Les autres appareils doivent être raccordés par des flexibles avec embouts filetés. Ces flexibles sont soit définitifs, comme le gazinox, soit à durée de vie limitée, comme le Flexigaz. La lyre haute pression relie la bouteille de gaz au détendeur 30 mBar. Ce détendeur peut alors alimenter directement l'ensemble des appareils de la caravane ou du camping-car en prenant soin d'utiliser vannes, raccords et flexibles en conformité avec les normes en vigueur.



#### Gaine de protection Ø 13 mm

Gaine de protection en plastique annelé pour protéger un tuyau rigide. Ø ext. 13 mm.  
Vendue au mètre.  
• Matière : Plastique  
**920116**



#### Tuyau de cuivre recuit

Tuyau de cuivre recuit qui se cintre à froid. Vendu par couronne de 50 m.  
• Matière : Cuivre recuit  
• Ø intérieur (mm) : 6  
• Ø extérieur (mm) : 8  
**920115**

• Matière : Cuivre recuit  
• Ø intérieur (mm) : 8  
• Ø extérieur (mm) : 10  
**926193**

#### Tuyau de cuivre écroui

Tuyau en cuivre écroui qui se chauffe pour le cintrage. Vendu par 2,5 m.  
• Longueur (cm) : 250  
• Ø intérieur (mm) : 6  
• Ø extérieur (mm) : 8  
**921193**  
• Ø intérieur (mm) : 8  
• Ø extérieur (mm) : 10  
**926194**



#### Tuyau en acier GOK

• Longueur (cm) : 500  
• Ø extérieur (mm) : 8  
**926508**  
• Longueur (cm) : 500  
• Ø extérieur (mm) : 10  
**926509**



#### Tuyau gaz 1/4" LH pour prise extérieure CADAC

Tuyau de gaz avec raccord rapide pour raccorder le barbecue directement à la prise extérieure du camping-car ou de la caravane.  
• Longueur (cm) : 150  
**15943729**  
• Longueur (cm) : 300  
**15943730**

NB : permet de connecter tous les appareils qu'ils soient en filetage G1/4" main gauche ou en filetage G1/2" main droite !



NEW



#### Tuyau gaz 1m avec raccord et adaptateurs CADAC

Tuyau de gaz NF 1/2" main droite + adaptateur G1/4" main gauche vers G1/2" main droite.  
- Tuyau de gaz destiné au raccordement d'un barbecue ou de tout autre appareil fonctionnant au gaz  
- Adapté pour gaz butane ou propane  
- Equipé de 2 raccords sertis à visser : 1 côté écrou noir filetage M20X150 (entrée) + 1 côté écrou chromé filetage G 1/2 (sortie)  
- Validité : 10 ans  
- Conforme à la norme NF D 36-112  
- Fourni avec un adaptateur (référéncé chez Cadac sous le code 357-FRA) qui permet de convertir le filetage d'un BBQ G1/4" main gauche (standard en Européen / filetage Cadac) en G1/2" main droite (standard en France).  
• Longueur (cm) : 100  
**15945406**



## Détendeurs gaz |

### Détendeurs mixtes

Conformes aux normes camping-car et caravanes EN 16129 - Annexe D.  
Compatibles gaz butane ou propane, double détente 30 mbar.



1



2



3



4

	Référence	Modèle	Débit (kg/h)	Raccordement sortie	Raccordement Entrée	Spécificités
1	921929B	Détendeur simple	1,2	Bicône Ø 8 mm	F 20 x 1,5	Avec soupape de décharge
2	921930B	Kit 2 bouteilles	1,2	M 20 x 1,5	F 20 x 1,5	Avec soupape de décharge, inverseur automatique et indicateur de bouteille vide
3	931874B	Détendeur simple	1,5	Bicône Ø 8 mm	F 20 x 1,5	Avec prise diagnostic permettant de vérifier l'étanchéité du circuit par mise sous-pression
3	931875B	Détendeur simple	1,5	Bicône Ø 10 mm	F 20 x 1,5	Avec prise diagnostic permettant de vérifier l'étanchéité du circuit par mise sous-pression
4	925225B	Détendeur simple	1,5	Olive Ø 8 mm	F 20 x 1,5	Convient seulement à des véhicules fabriqués avant 2000

### Détendeurs butane



	Référence	Débit (kg/h)	Raccordement Entrée	Raccordement sortie	Spécificités
1	15944472	1,3	Ecrou bouteille	F 20 x 1,5 + Raccord tétine	Avec sécurité par excès de débit
2	913373	0,5	Ecrou bouteille	M 20 x 1,5	-
3	15944473	1,3	Ø 27 mm	F 20 x 1,5 + Raccord tétine	Pour des bouteilles LE CUBE, VISEO
4	15943003	1,3	Ø 20 mm	F 20 x 1,5	-
5	923437	1,3	Ecrou bouteille	F 20 x 1,5	Avec tétine
6	924361	1,3	Ecrou bouteille	F 20 x 1,5	Sans tétine

### Détendeurs propane



1



2



3



4

	Référence	Pression de sortie (mbar)	Débit (kg/h)	Raccordement Entrée	Raccordement sortie	Spécificités
1	926385	37	1,5	Ø 27 mm	M 20 x 1,5	-
2	15943004	37	1,5	Ø 20 mm	M 20 x 1,5	-
3	923438	37	1,5	Ecrou bouteille	M 20 x 1,5	-
4	15944483B	37	1,5	Ecrou bouteille	M 20 x 1,5	Limiteur de débit intégré



## Détendeurs gaz |

**Détendeurs déclencheurs propane**

Détendeur 37 mBar. Entrée et sortie mâles filetés 20 x 1,5.



1



2

	Référence	Modèle	Pression (bar)	Débit (kg/h)	Raccordement Entrée	Raccordement sortie
1	909588	Détendeur de sécurité « T »	0,037	1,3	Mâle filetés 20 x 1,5	Mâle filetés 20 x 1,5
2	910822	Détendeur de sécurité « S »	0,037	4	Mâle filetés 20 x 1,5	Mâle filetés 20 x 1,5

**Détendeurs de sécurité propane**

Sécurité stoppant le gaz en cas de chute de pression en amont. Livré sans raccord.

Référence	Débit (kg/h)	Raccordement Entrée	Raccordement sortie	Spécificités
15944484B	1,3	Mâle fileté 20 x 1,5	Mâle fileté 20 x 1,5	Robinet 1/4 de tour
15944474	4	Mâle fileté 20 x 1,5	Mâle fileté 20 x 1,5	Robinet 1/4 de tour

**Pré-détendeurs butane**

Référence	Débit (kg/h)	Raccordement Entrée	Raccordement sortie
910848	2,6	Mâles filetés 20 x 1,5	Mâles filetés 20 x 1,5

**Pré-détendeurs propane**

Pré-détendeur 1,5 Bar. Entrée et sortie mâle filetés 20 x 1,5. Se monte avant un détendeur de sécurité.



1



2

	Référence	Raccordement Entrée	Raccordement sortie	Spécificités	Débit (kg/h)
1	925439	M 20 x 1,5	M 20 x 1,5	Limiteur de pression 1,5 bar	8
2	910052B	M 20 x 1,5	M 20 x 1,5	Limiteur de pression 1,5 bar	6

**Inverseur automatique**Inverseur automatique NF GAZ qui assure une première détente d'une installation, il bascule automatiquement sur la 2<sup>ème</sup> bouteille lorsque la 1<sup>ère</sup> est vide.

Cette inversion est matérialisée par le changement de couleur d'un indicateur incorporé. À utiliser avec une deuxième détente propane 37 mbar.

Pour une utilisation en Mobil-home ou habitat uniquement. Conforme à la norme européenne EN16129 annexe D. Livré sans raccord.

• Débit (kg/h) : 8  
• Raccordement Entrée : M 20 x 1,5  
• Raccordement sortie : M 20 x 1,5

926383

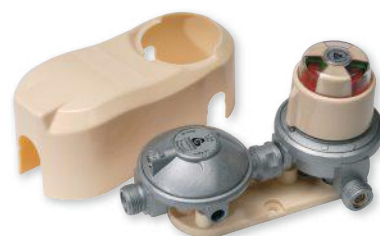



## Détendeurs gaz |

### Détendeurs pour montage fixe



#### Entre nous, un conseil

Pour tester l'étanchéité des réseaux gaz vous pouvez utiliser le kit de contrôle (réf. : 929780).

**+** Conforme à la norme EN 12864 annexe D



#### Détendeur inverseur 2 bouteilles 30 mBar + adaptateur bicône

- Raccordement Entrée : Fileté mâles 20 x 15
- Raccordement sortie : Fileté mâles 20 x 15
- Spécificités : Détendeur avec inverseur automatique et indicateur signalant si une bouteille est vide. Livré avec un adaptateur bicône Ø 8 mm pour la sortie.

15936345

#### Détendeur de sécurité « TA »

- Débit (kg/h) : 1,3
- Pression (bar) : 0,028
- Raccordement Entrée : Fileté 20 x 1,5
- Raccordement sortie : Fileté 20 x 1,5
- 400 g

910849



**NEW**



**NEW**

#### Prokit inverseur 2175T

Ce kit comprend 1 inverseur automatique «Telemetry Ready» ; 2 lyres «Clessinox» de 45 cm (durée maximale d'utilisation 20 ans) ; 1 raccord à braser P45-41 écrou M20 x 1,5 pour tube cuivre diamètre ext. 12 mm.

15945359

#### Prokit 1 bouteille Propane

Permet d'effectuer une installation avec alimentation depuis une seule bouteille. Comprend : 1 lyre, 1 pré-détendeur, 1 détendeur 37 mBar, divers raccords.

909587

#### Indicateur de Service et de Réserve NF - M20 x 150

Fonctionnalité «Vistomatic» permettant d'indiquer l'état des deux bouteilles de gaz.

15945619



Référence	Modèle	Accessoires fournis
15944475	Kit butane pour caravane	1 inverseur automatique propane NF Gaz - 8 kg/h - 1,5 bar, avec limiteur de pression, 2 entrées 20 x 1,5, 1 sortie 20 x 1,5 1 lyre 35 cm Raccords à souder 1 Indicateur de service/réserve 1 détendeur déclencheur NF Gaz - 1,3 kg/h - 37 mbar, entrée/sortie 25 x 1,5
15944476	Kit propane pour mobil-home	1 inverseur automatique propane NF Gaz - 8 kg/h - 1,5 bar, avec limiteur de pression, 2 entrées 20 x 1,5, 1 sortie 20 x 1,5 1 lyre 35 cm Raccords à souder 1 Indicateur de service/réserve 1 détendeur déclencheur NF Gaz - 1,3 kg/h - 37 mbar, entrée/sortie 25 x 1,5



## Détendeurs gaz |



### Détendeurs 30 mbar TRUMA avec capteur de choc

Doté d'un capteur de choc permettant de chauffer un véhicule en toute sécurité même pendant le trajet : en cas de collision à basse vitesse, il interrompt immédiatement l'arrivée de gaz. Idéal également pour un fonctionnement stationnaire sur le terrain de camping. Existente en version MonoControl pour une bouteille de gaz ou en deux versions DuoControl pour deux bouteilles de gaz.

Sortie écrou raccord olive 8 ou 10 cm, adaptateur fourni.

 Avec détecteur de choc !



#### Détendeur DuoControl CS vertical TRUMA

- Version : Verticale
- Montage : Sur paroi
- 2,0 kg

**15941666**



#### Détendeur DuoControl CS horizontal TRUMA

- Version : Horizontale
- Montage : Sur plafond
- 1,1 kg

**15941667**



#### Détendeur MonoControl CS TRUMA

- Montage : Sur paroi ou plafond
- 640 g

**15941668**

## ACCESSOIRES



#### Adaptateur MonoControl CS - Vertical TRUMA

Permet d'adapter la nouvelle génération de MonoControl CS vertical sur l'ancienne.

- 360 g

**15943473**



#### Adaptateur MonoControl CS - Horizontal TRUMA

Permet d'adapter la nouvelle génération de MonoControl CS vertical sur l'ancienne.

- 360 g

**15943474**



#### Adaptateur DuoControl CS TRUMA

Permet d'adapter la nouvelle génération de DuoControl CS l'ancienne.

**15943475**



#### Profilé de compensation TRUMA

Permet de rattraper l'écartement à la paroi.

**15943476**



#### Raccordement coudé 90° TRUMA

Raccord pour les détendeurs type mono.

**15944039**



#### Téléaffichage DuoC nouvelle génération TRUMA

Pour détendeur/inverseur MonoControl CS, DuoControl CS, DuoControl et DuoComfort gris. Affiche l'état de la bouteille (plein ou vide). EisEx intégrée. La résistance empêche un éventuel gel du détendeur. Équipé d'un faisceau de 6 m.

**15942692**



#### Kit d'extension DuoC TRUMA

Pour une utilisation avec Duocontrol CS ou le DuoComfort pour une distance supérieure à 1 m ou pour le montage d'un filtre à gaz. Tube Ø 10 mm non fourni.

**15935860**





## Détendeurs gaz |



### ACCESSOIRES



#### Bouton de commande Ø 8 mm TRUMA

Robinet de fermeture principal de l'alimentation gaz, pouvant être commandé depuis l'habitable.

- Alimentation : 12 V
- Consommation de courant en 12 V (A) : 0,04
- Pression max (mbar) : 150
- Ø (mm) : 8
- 420 g

**926248**

- Ø (mm) : 10
- 395 g

**933764**

#### Raccord coudé 90°

Facilite le montage entre le DuoComfort et le SecuMotion ou le lyre haute pression.

- Ø entrée (mm) : M20 x 1,5
- Raccordement sortie : F20 x 1,5
- Matière : Laiton
- 120 g

**932798**

**GOK**



### Filtre à gaz TRUMA nouvelle génération

Protège efficacement l'installation contre les encrassements : les résidus huileux sont efficacement extraits hors du flux de gaz et s'accumulent dans un coussin filtrant au fond du bol de décantation. Dès que celui-ci est saturé, il suffit de le remplacer par un neuf (réf. 15941671).

Type de gaz : propane ou butane. Pression de service : de 0,3 à 16 bar. Entrée de filtre : filet extérieur M20 x 1,5. Sortie de filtre : écrou chapeau M20 x 1,5.



#### Filtre à gaz TRUMA

Le filtre capte les particules aériennes huileuses en suspension dans le flux de gaz. Pouvoir de séparation jusqu'à 99%. Adapté à tous les détendeurs verticaux avec raccord d'entrée M20 x 1,5. Type de gaz : propane/butane. Utilisable sur les réservoirs fixes GPL. Livré avec coussin filtrant.

- Conditionnement : À l'unité
- 565 g

**15941669**

- Conditionnement : Lot de 2
- 930 g

**15941670**

### ACCESSOIRES



#### Coussins filtrants pour filtre à gaz - lot de 10 TRUMA

Lot de 10 coussins filtrants pour filtre à gaz TRUMA (réf. 15941669 et 15941670)

**15941671**

### ACCESSOIRES



#### Cartouche de recharge pour filtre à gaz TRUMA

Compatible avec l'ancienne génération de filtre à gaz TRUMA.

**15935241**



#### Équerre de fixation TRUMA

Équerre support pour le filtre à gaz. Fournis avec visserie autoformeuse.

**15935859**



#### Kit détendeur DuoControl CS vertical G.2 TRUMA

Kit composé d'un détendeur DuoControl CS vertical, d'un filtre à gaz et de deux lyres.

- Version : Verticale
- Montage : Sur paroi
- 2,4 kg

**15946018**



#### Kit détendeur DuoControl CS horizontal G.2 TRUMA

Kit composé d'un détendeur DuoControl CS horizontal, d'un filtre à gaz et de deux lyres.

- Version : Horizontale
- Montage : Sur plafond
- 2,4 kg

**15946019**



#### Kit détendeur MonoControl CS G.2 TRUMA

Kit composé d'un détendeur MonoControl CS, d'un filtre à gaz et d'un lyre.

- Montage : Sur paroi ou plafond
- 1,6 kg

**15946020**

**NEW**



## Accessoires gaz |



### Robinet adaptateur

Robinet adaptateur sans fonction de détendeur qui se clipse en sortie des bouteilles Primagaz ou Totalgaz ou Antargaz.

- Raccordement sortie : Bouteille Type G2
- Ø entrée (mm) : 20
- 250 g

**923078**

- Raccordement sortie : Bouteille type 20 x 1,5
- Ø entrée (mm) : 27
- 245 g

**15943005**



### Robinet adaptateur Camping-Gaz Français GOK

Adaptateur pour lyre (raccord type G2) sur une bouteille de Camping-Gaz avec consigne.

**916236**



### Robinet adaptateur Camping-Gaz Allemand GOK

Adaptateur pour lyre allemande sur une bouteille de Camping-Gaz avec consigne.

**922546**



### Adaptateur pour cube Butagaz

Se clipse sur la bouteille. Sortie : filetage pas bouteille.

- 335 g

**923077B**



### Adaptateur pour Primagaz / Elf

Se clipse sur la bouteille. Sortie : filetage pas bouteille.

- 275 g

**15944485B**



### Robinet arrêt 8mm raccord rapide GOK

Avec une entrée bicône et un raccord rapide sortie.

**926291**



### ACCESSOIRES



### Patte de fixation 17 mm GOK

Pour vannes et raccords 6 mm, 8 mm et 10 mm.

**926292**



### Boîtier arrivée gaz extérieur GOK

Robinet gaz extérieur sous boîtier se fixant à la carrosserie. Permet le raccordement d'un appareil ménager à l'extérieur (chauffage auvent, barbecue, réchaud). Prévu pour flexible à raccord rapide. Raccordement intérieur : tuyau rigide lisse Ø 8 mm ext. (prévoir un raccord type olive).

- Longueur (mm) : 216
- Largeur (mm) : 94
- Profondeur (mm) : 50

**921533**

- Longueur de découpe (mm) : 155
- Largeur de découpe (mm) : 65
- 355 g

### Boîtier arrivée gaz Marine GOK

- Spécificités : Nautique
- 410 g

**15945284**



### Joints pour raccord - Lot de 5

Joint pour raccord 20 x 1,5.

- Matière : Caoutchouc

**910462B**



### Joints pour bouteille - Lot de 5

Joint pour raccord bouteille de gaz française type G2.

- Matière : Caoutchouc

**913005B**



## Colliers plastiques pour maintenir tubes et câbles



Référence	Ø (mm)	Conditionnement
<b>924522</b>	5	Boîte de 100
<b>922818</b>	8	Boîte de 100
<b>924523</b>	10	Boîte de 100
<b>924524</b>	12	Boîte de 100
<b>924525</b>	16	Boîte de 100
<b>924526</b>	19	Boîte de 100
<b>924527</b>	25	Boîte de 100



## Accessoires gaz |

### Norme

Equipements destinés à être utilisés en atmosphère explosive. Pas de production d'arc électrique susceptible de provoquer une explosion en cas de fuite de gaz. Conforme à la norme 94/9/CE



#### GASLEVEL® Classic GASLOCK

Indicateur de niveau de gaz avec fixation magnétique sur les parois métalliques des bouteilles de Butane ou Propane. Mesure par ultrason en quelques secondes.

- Alimentation : Pile lithium CR2032
- Longueur (mm) : 30
- Largeur (mm) : 16
- Hauteur (mm) : 65

15938458

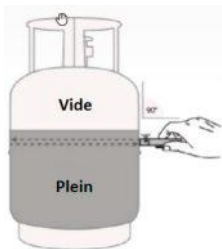

#### Indicateur de niveau de gaz Gaslevel Stick - Cyan GASLOCK

Indicateur du niveau de remplissage des bouteilles de propane et de butane usuelles dans le commerce. - Tension d'alimentation 1,5 V (2 piles rondes SR626SW377).

15939551



#### Indicateur de niveau de gaz GASLEVEL® avec écran déporté GASLOCK

Indicateur de niveau de gaz avec écran déporté et fixation magnétique sur les parois métalliques des bouteilles de Butane ou Propane.

- Alimentation : Pile lithium CR2032
- Longueur (mm) : 30
- Largeur (mm) : 16
- Hauteur (mm) : 65

15938459



#### LevelCheck TRUMA

Indicateur de niveau de gaz simple d'utilisation avec fonction lampe de poche LED. Affichage instantané du niveau de gaz. Fonctionne avec toutes les bouteilles de gaz acier ou alu de Ø 200 mm à 350 mm. Ne convient pas pour les réservoirs GPL rechargeables.

15935221



LevelControl



#### LevelControl TRUMA

- Alimentation : Piles 3 V DC / 2 x 1 / 5 V
- Consommation max (mA) : 70
- Consommation électrique en veille (mA) : 0,001
- Température de fonctionnement min. (°C) : - 20
- Température de fonctionnement max. (°C) : 50

15939261



#### ACCESSOIRES

#### Plaque de montage LevelControl TRUMA

15939262





## Accessoires gaz |



Conforme à la norme EN 1949

**GOK**



### Kit contrôle réseau gaz GOK

Kit permettant de contrôler le réseau gaz d'un véhicule. Livré dans coffre pour transport.

Comprend : un limiteur de pression de 150 mBar, un manomètre avec plage de mesure 0 à 250 mbar et un volume d'air de 600 ml.

Pour détendeur récent, prévoir tuyau réf. : 929781. Pour détendeur ancien, prévoir adaptateur réf. : 929779 Ø 10 mm ou réf. : 929778 Ø 8 mm.

- 1,0 kg
- 929780**

### Adaptateur pour kit de contrôle réseau gaz 8 mm GOK

À installer en sortie de détendeur. Permet de faire le contrôle sans démontage du réseau du véhicule. Compatible à toute détente sortie Ø 8 ou 10 mm bicône suivant modèle.

- Ø (mm) : 8
  - Ø (mm) : 10
- 929778**      **929779**



### Tuyau flexible pour kit contrôle GOK

Tuyau permettant un raccordement direct sur la prise spécifique d'un détendeur.

**929781**

### Réserve d'air 600 ml pour kit de contrôle réseau gaz GOK

**15936346**



### Clé métal pour écrou 20 x 150 mm

**919002B**

**GOK**



### Clé gaz plastique

**15945457**

**NEW**



### Thermocouple universel GOK

- Longueur (mm) : 600
- 15944477**
- Longueur (mm) : 900
- 15939541**



### Détecteur de fuite gaz Detect-Gaz

- Volume (ml) : 125
- 924030**



**GOK**

### Détecteur de fuite en spray GOK

- Volume (ml) : 400
- 15944041**



### Coffre à gaz 2 bouteilles à fermeture grenouillères

En PST - 2 bouteilles 13 kg. Fermatures grenouillères.

- Dim. : L 860 x l 370 x H 630 mm
  - Couleur : Blanc
  - 6,9 kg
- 913030**

## ACCESSOIRES



### Support plastique pour bouteille de gaz FAWO

Pour bouteille 13 kg, Ø 330 mm. Support plastique à fixer dans le coffre à gaz.

**919116**



### Support métal pour bouteille de gaz

Support métallique avec sangle pour bouteille de Ø 240 mm ou de Ø 330 mm.

- 355 g
- 920342**



# Multimédia

Téléviseurs	292
Supports pour téléviseurs	296
Accessoires pour téléviseurs	298
Antennes satellites manuelles	299
Antennes satellites automatiques	301
Antennes hertziennes	310
Démodulateurs	313
Mâts d'antenne	314
Autres accessoires de réception	315
Stations multimédia	318
Autoradio	327
Haut parleurs	327
GPS nomades	328
Caméra embarquée - Dash Cam	332
Connectiques audio / vidéo	332
Radio communications	333





### Téléviseurs HD et Full HD STANLINE

La gamme de téléviseurs STANLINE combine les caractéristiques haut de gamme des appareils de salon avec les spécificités pour une utilisation en véhicule de loisirs.

Une gamme de téléviseurs spécial VDL :

- Alimentations 10/30 V et 230 V
- Légers, compacts, faible consommation électrique, angle de vision optimum
- Fonction TIME SHIFT : pour suspendre le programme en cours de diffusion et le reprendre quand vous le demandez là où vous vous étiez arrêté
- Fonction PVR : pour enregistrer votre programme sur une simple clé USB quand vous vous absentez.



	1	2	3	4	5	6
Référence	15943664	15943019	15943020	15943021	15943022	15943023
Dimensions écran (")	15,6	15,6	18,5	18,5	21,5	24
Dimensions écran (cm)	40	40	47	47	55	60
Norme HD	FULL HD	FULL HD	HD	HD	FULL HD	FULL HD
Résolution (pixels)	1920 x 1080	1920 x 1080	1366 x 768	1366 x 768	1920 x 1080	1920 x 1080
Tuner	DVB-T-C/T2/S2	DVB-T-C/T2/S2	DVB-T-C/T2/S2	DVB-T-C/T2/S2	DVB-T-C/T2/S2	DVB-T-C/T2/S2
Contraste (:1)	600:1	600:1	600:1	600:1	600:1	3000:1
Luminosité (cd/m <sup>2</sup> )	200	200	200	200	200	198
Angle de vision maxi	Oui	Non	Non	Non	Non	Non
Option Smart Wifi intégrée	Non	Non	Non	Non	Non	Non
Lecteur DVD	Non	Oui	Non	Oui	Oui	Oui
Dim. sans pied L x H x P (cm)	38 x 24 x 5,4	38 x 24 x 5,4	44 x 26 x 4,9	44 x 26 x 4,9	50,6 x 30 x 4,9	55 x 33 x 4,9
Poids	2,4 kg	2,0 kg	3,4 kg	3,4 kg	3,0 kg	4,2 kg



NEW

### SMART TV ANDROID 11 STANLINE

La gamme de Smart TV ANDROID 11 est équipée d'une télécommande standard ainsi que d'une paire de haut parleurs de 5 W. Elle vous offre un angle de vue de 178°.



Référence	15945574	15945576	15945578	15945575	15945577
Alimentation	9-36 V, 230 V	9-36 V, 230 V	9-36 V, 230 V	9-36 V, 230 V	9-36 V, 230 V
Dimensions écran (")	18,5	21,5	23,8	18,5	21,5
Classe énergétique	F	F	F	F	F
Norme HD	HD	FULL HD	FULL HD	HD	FULL HD
Résolution (pixels)	1366 x 768	1920 x 1080	1920 x 1080	1366 x 768	1920 x 1080
Tuner	DVB-T-C/T2/S2	DVB-T-C/T2/S2	DVB-T-C/T2/S2	DVB-T-C/T2/S2	DVB-T-C/T2/S2
Contraste (:1)	1000:1	3000:1	3000:1	1000:1	3000:1
Lecteur DVD	Non	Non	Non	Oui	Oui
Luminosité (cd/m²)	220	220	220	220	220
Consommation d'énergie (W)	16,5	21,4	21	16,5	21,4
Dim. sans pied L x H x P (cm)	44 x 26,8 x 5,2	51 x 30,5 x 5,2	55 x 33 x 5,2	44 x 26,8 x 5,2	51 x 30,5 x 5,2
Poids	2,4 kg	2,6 kg	2,8 kg	2,9 kg	3,1 kg



NEW

### SMART TV WEBOS STANLINE

La gamme de Smart TV WEBOS est équipée d'une télécommande Magic Remote qui vous permet de sélectionner une option en pointant sur l'écran et en cliquant, exactement comme avec une souris d'ordinateur. Elle vous offre un angle de vue de 178° et est équipée d'une paire de haut parleurs de 5 W.



Référence	15945579	15945580	15945581	15945582
Alimentation	9-36 V, 230 V	9-36 V, 230 V	9-36 V, 230 V	9-36 V, 230 V
Dimensions écran (")	18,5	21,5	23,8	27
Classe énergétique	F	F	F	F
Norme HD	HD	FULL HD	FULL HD	FULL HD
Résolution (pixels)	1366 x 768	1920 x 1080	1920 x 1080	1920 x 1080
Tuner	DVB-T-C/T2/S2	DVB-T-C/T2/S2	DVB-T-C/T2/S2	DVB-T-C/T2/S2
Contraste (:1)	1000:1	3000:1	3000:1	3000:1
Lecteur DVD	Non	Non	Non	Non
Luminosité (cd/m²)	220	220	220	220
Consommation d'énergie (W)	16,5	26	19	22,6
Dim. sans pied L x H x P (cm)	44 x 26,8 x 5,2	51 x 30,5 x 5,2	55 x 33 x 5,2	64 x 38 x 5,1
Poids	2,4 kg	2,6 kg	2,8 kg	3,5 kg



### Téléviseurs TELEFUNKEN

Tous équipés du Tuner DVBS2 DVBT2, les téléviseurs sont prêts pour la réception terrestre ou satellite des programmes UHD. Tuner agréé FRANSAT mais aussi compatible avec les bouquets satellites d'autres pays européens (modules et cartes en option dans chaque pays). Existents avec l'option SMART TV qui permet de relier le téléviseur à internet et de profiter de programmes tels que OTT, Netflix, Youtube et beaucoup d'autres. Les deux versions peuvent s'agrémenter d'une Cam Card Fransat permettant la réception FRANSAT directement sur le téléviseur, en option.

Les téléviseurs disposent tous d'un cordon 12 V allume cigare, d'un lecteur DVD, de la fonction enregistrement, de la lecture des fichiers par USB, d'un grand angle de vision et d'un contraste dynamique.



1

Livré avec câble allume-cigare.



Option Smart TV sur certains modèles



2



3



4

	1	1	2	3	4
Référence	15942121	15942709	15945970	15945971	15945972
Désignation	Téléviseur 21,5" avec DVD avec Smart Wifi	Téléviseur 24" sans DVD avec Smart Wifi	Téléviseur 24" LED	Smart TV 24" Android	Smart TV 32" Android
Dimensions écran (")	21,5	24	24	24	32
Dimensions écran (cm)	55	60	60	60	80
Norme HD	FULL HD	HD	HD	HD	HD
Résolution (pixels)	1920x1080	1366 x 768	1367 x 768	1368 x 768	1369 x 768
Haut parleur	-	-	2 x 2,5 W	2 x 2,5 W	2 x 6 W
Tuner	DVB-T MPEG4 (TNT HD)	DVB-T-C/T2/S2	DVB-T-C/T2/S2	DVB-T-C/T2/S2	DVB-T-C/T2/S2
Contraste (:1)	3000:1	2000:1	1100:1	1000:1	1000:1
Luminosité (cd/m <sup>2</sup> )	250	250	220	220	220
Angle de vision maxi	Oui	Oui	Non	Oui	Non
Classe énergétique	A+	A+	-	-	-
Option Smart Wifi intégrée	Oui	Oui	Non	Oui	Oui
Lecteur DVD	Oui	Non	Non	Non	Non
Port HDMI	1	1	-	-	-
Dim. sans pied L x H x P (cm)	66 x 39 x 11	70 x 41,8 x 11	55,3 x 33,4 x 6,3	55,3 x 33,4 x 6,3	73,2 x 43,5 x 7,9
Poids	4,9 kg	4,5 kg	3,4 kg	3,4 kg	5,5 kg





### TV A.I.O ALDEN : le système tout en un !

Système de pilotage unique en Europe. Combine une TV grand angle de vision 170°/170°, un démodulateur Fransat HD, un système de pilotage auto HD et des lecteurs CAM, USB et DVD. Compatible avec toutes les antennes automatiques ALDEN, la TV A.I.O permet d'avoir tout regroupé dans un seul appareil avec une seule télécommande.

Existe en version Manu Bip, automatique ou auxiliaire.



SANS ABONNEMENT  
TOUTES LES CHÂÎNES GRATUITES DE LA TNT HD



DES CHÂÎNES THÉMATIQUES,  
LOCALES ET DES RADIOS

DES OFFRES TV EN OPTION<sup>(1)</sup>

Référence	Version démodulateur	Dimensions écran (")	Dimensions écran (cm)	Norme HD	Contraste (:1)	Option Smart Wifi intégrée	Classe énergétique	Poids
15943179	Manuel BIP	18,5	47	HD	3000:1	Non	A	2,5 kg
15943068	Manuel BIP	22	56	HD	3000:1	Non	A	3,6 kg
15943180	Manuel BIP	24	61	HD	3000:1	Non	A	3,3 kg
15939542	Automatique	18,5	47	HD	3000:1	Non	A	2,5 kg
15939543	Automatique	22	56	HD	3000:1	Non	A	3,1 kg
15943181	Automatique	24	61	HD	3000:1	Non	A	3,3 kg
15943067	Auxiliaire	18,5	47	HD	3000:1	Non	A	2,5 kg
15943069	Auxiliaire	22	56	HD	3000:1	Non	A	2,5 kg
15943182	Auxiliaire	24	61	HD	3000:1	Non	A	3,3 kg

### SMART TV AIO HD Satmatic ALDEN

Ensemble TV intégrant le récepteur satellite et le système de pilotage automatique ou manuel. La carte Fransat HD est livrée de série et permet de recevoir les chaînes nationales gratuites de la TNT, les chaînes locales, de radios et d'autres chaînes en clair et cryptées sur d'autres satellites. Fonctionne avec les antennes satellites ALDEN (sous réserve de la qualité d'émission 3G-4G-LTE de la zone couverte, d'un abonnement data et d'un routeur Wifi ad hoc (carte sim à prévoir).

Existe en version Manu Bip, automatique et auxiliaire.



Référence	Version démodulateur	Dimensions écran (")	Dimensions écran (cm)	Norme HD	Contraste (:1)	Option Smart Wifi intégrée	Classe énergétique	Poids
15945094	Automatique	18,5	47	FULL HD	3000:1	Oui	F	2,5 kg
15945097	Automatique	21,5	56	FULL HD	3000:1	Oui	F	3,0 kg
15945100	Automatique	24	60	FULL HD	3000:1	Oui	F	3,5 kg
15945095	Auxiliaire	18,5	47	FULL HD	3000:1	Oui	F	2,5 kg
15945098	Auxiliaire	21,5	56	FULL HD	3000:1	Oui	F	3,0 kg
15945101	Auxiliaire	24	60	FULL HD	3000:1	Oui	F	3,5 kg



## Téléviseurs / vidéo | Supports pour téléviseurs

Support mural



### Supports TV Multilock STANLINE

Conçus pour écrans de 13" à 32". Innovant, le système à crémaillère permet de verrouiller le support dans toutes les positions. 15 kg maxi. Léger et résistant : alliage d'aluminium. Compatible VESA : 75x75, 100x100. Installation facile sans outils : platine murale coulissante, niveau à bulle, système de passe-câble intégré, réglage et verrouillage facile.



Verrouillable dans toutes les positions

	Référence	Charge maxi (kg)	Déport (mm)	Orientation horizontale (°)	Orientation verticale (°)	Poids
1	<b>15937516</b>	15	85	90	20	600 g
2	<b>15937517</b>	15	232	180	20	1,3 kg
3	<b>15937518</b>	15	382	180	20	1,3 kg

Maniement facile



### Support TV Sky Basic 1 FAWO

Support LCD en acier avec verrouillage, 2 articulations, 1 bras de 122 mm, écran inclinable.

- Charge maxi (kg) : 7
- Nombre d'articulations : 2
- Longueur (mm) : 122
- 895 g

**15936818**



### Support Sky Basic 2 FAWO

Support LCD stable et léger en acier avec verrouillage.

- Charge maxi (kg) : 7
- Nombre d'articulations : 2
- Longueur (mm) : 369
- 1,4 kg

**15944104**



### Support pivotant 90° Sky Basic FAWO

Support LCD stable et léger en acier avec verrouillage. Plateau pivotant à 90°.

- Charge maxi (kg) : 7
- Nombre d'articulations : 2
- Longueur (mm) : 374
- 1,3 kg

**15944105**

### Console pivotante acier zingué

Console pivotante en acier zingué. Peu encombrante, elle se replie d'une simple pression en son extrémité. Permet d'aménager une table se rabattant (fourgon). Peut aussi servir en soute-garage de camping car pour étagère amovible.

- Longueur (mm) : 253
- 270 g

**15944103**



### Support TV 2 bras FAWO

Avec blocage et pivot vertical. 2 passages pour les câbles.

- Longueur (mm) : 470
- Largeur (mm) : 265
- Hauteur (mm) : 115
- Longueur repliée (mm) : 260
- Hauteur repliée (mm) : 82
- 2,6 kg

**15943963**



Support mural

### Support TV mural MAXVIEW

Support livré avec 3 bras qui se fixent les uns aux autres pour permettre un montage universel. Pivotant de droite à gauche jusqu'à 180°, avec loquet de verrouillage. Convient pour des écrans de 13" à 40". Fixations incluses.

- 2,3 kg

**15942751**



### Sangle pour téléviseur

Sangle caoutchoutée et antidérapante pour maintenir le téléviseur durant le voyage.

**924809**





## Téléviseurs / vidéo | Supports pour téléviseurs



Support mural

Supports muraux avec blocage automatique en position de fermeture.  
Inclinables vers le haut ou vers le bas.

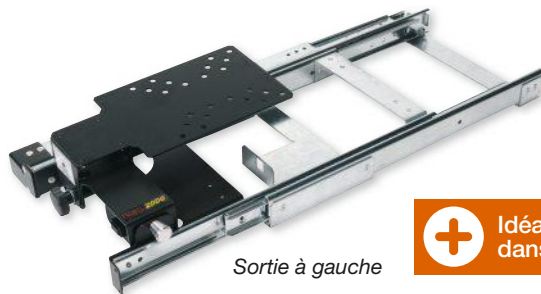

Sortie à gauche

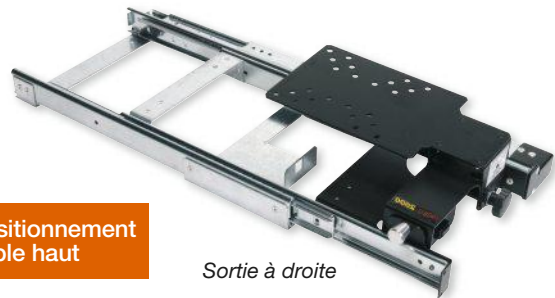

Sortie à droite

**+** Idéal pour positionnement dans un meuble haut

Référence	15935429	15935430	15935431	15935432	931379	931380	15935433	15935434
Version	Sortie à gauche	Sortie à droite	Sortie à gauche	Sortie à droite	Sortie à gauche	Sortie à droite	Sortie à gauche	Sortie à droite
Charge maxi (kg)	5	5	12	12	12	12	12	12
Longueur (mm)	716	716	813	813	921	921	1017	1017
Longueur repliée (mm)	315	315	362	362	413	413	465	465
Hauteur (mm)	88	88	88	88	88	88	88	88
Poids	3,0 kg	3,0 kg	3,9 kg	3,9 kg	4,3 kg	4,3 kg	4,6 kg	4,6 kg

Support mural



### Support TV 2 bras - 314 à 496 mm LIPPERT

Équipé de 3 rotules auto-freinées avec réglage de l'inclinaison.  
Verrouillage total pendant le trajet.

- Charge maxi (kg) : 10
- Longueur (mm) : 496
- Longueur repliée (mm) : 314
- Hauteur (mm) : 179
- 1,3 kg
- Longueur (mm) : 644
- Longueur repliée (mm) : 386
- Hauteur (mm) : 179
- 1,5 kg

**15943964**

**15943965**

### Support coulissant à poser 375 à 826 mm LIPPERT

Réglable en hauteur et orientable. Inclinable en avant jusqu'à 18°, en arrière jusqu'à 90°. Blocage automatique en position de fermeture.

- Charge maxi (kg) : 10
- Longueur (mm) : 826
- Largeur (mm) : 260
- Hauteur (mm) : 74
- 3,8 kg
- Charge maxi (kg) : 20
- Longueur (mm) : 933
- Largeur (mm) : 260
- Hauteur (mm) : 90
- 4,0 kg

**930386**

**15943968**



### Support TV articulé LIPPERT

Verrouillage total pendant la marche. Verrouillage possible des articulations des 2 bras et de l'inclinaison.

- Charge maxi (kg) : 8
- Longueur (mm) : 201
- Largeur (mm) : 190
- Hauteur (mm) : 120
- Couleur : Argent
- 1,7 kg

**15939450**



### Support TV système pantographe LIPPERT

Blocage de sécurité en position fermée. Orientable. TV inclinable jusqu'à 10°.

- Charge maxi (kg) : 8
- Longueur (mm) : 403
- Largeur (mm) : 255
- Hauteur (mm) : 45
- Couleur : Noir
- 2,0 kg

**15939451**



## Téléviseurs / vidéo | Supports pour téléviseurs

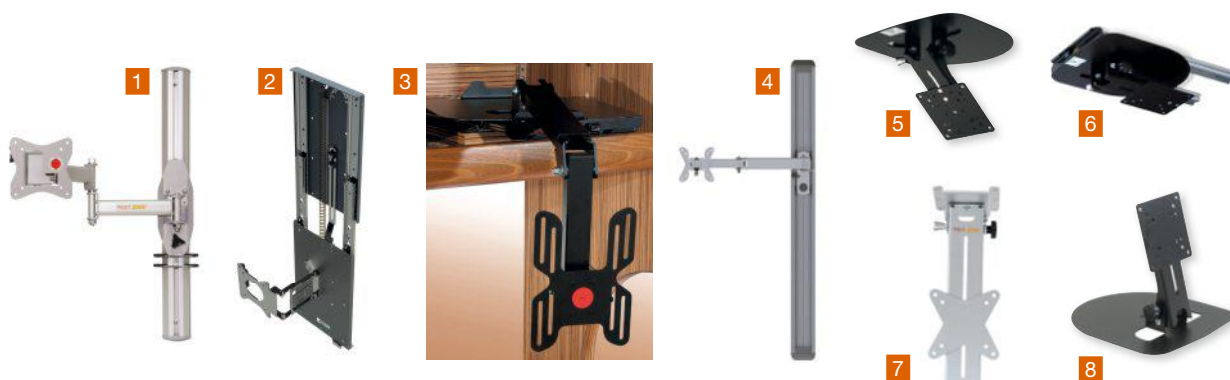

Référence	Description	Charge maxi (kg)	Longueur (mm)	Largeur (mm)	Hauteur (mm)	Poids
1 <b>15939452</b>	Support TV coulissant sur bras en aluminium anodisé. Orientable et inclinable. Montage possible à droite ou à gauche.	8	850	443	62	2,0 kg
2 <b>15939454</b>	Support TV ajustable en hauteur. Possibilité d'incliner la TV à 90° max à droite et à gauche. Système de verrouillage de hauteur en position ouverte ou fermée.	8	309	159	47	3,0 kg
3 <b>15939453</b>	Support pour extraire une TV d'un placard en hauteur et l'orienter vers le bas pour un confort visuel optimal. Inclinable en arrière jusqu'à 90°.	10	826	375	112	4,2 kg
4 <b>15943966</b>	Support TV avec bras réglable en hauteur.	8	427	-	179	1,9 kg
5 <b>930385</b>	Orientable et inclinable. Blocage automatique en position fermeture. Compatible VESA. Coloris noir.	7	270	260	-	2,3 kg
6 <b>15943967</b>	Inclinable en avant jusqu'à 18°, en arrière jusqu'à 90°. Blocage automatique en position de fermeture. Coloris noir.	10	826	260	74	3,8 kg
7 <b>933392</b>	Ce support LCD se pose au plafond du véhicule et possède une embase pivotante. Il est également inclinable et possède un verrouillage automatique.	10	-	114	58	850 g
8 <b>15943969</b>	Pour utilisation de TV écran plat avec les anciens supports (TV à tube cathodique). Coloris noir.	7	-	275	60	2,0 kg

## Téléviseurs / vidéo | Accessoires pour téléviseurs



STANLINE

NEW

### Barre de son bluetooth STANLINE

Barre de son Bluetooth avec haut-parleurs 2 x 15 W, caisson de basses intégré. Accessoires fournis : télécommande, support de fixation.

- Longueur (mm) : 480
- Hauteur (mm) : 60
- 850 g

**15945588**



Boostez le son de votre TV !

TELECO

Bluetooth

### Kit amplificateur Bluetooth audio pour téléviseur TELECO

Kit composé d'un émetteur audio et d'un haut-parleur Bluetooth qui réceptionne et amplifie le niveau sonore de votre TV. Utilisable sur tout téléviseur disposant d'une sortie casque et d'un port USB (alimentation). Permet également d'amplifier de la musique à partir d'un smartphone.

- 440 g

**15939271**



## Réception télévision | Antennes satellites manuelles



### Antennes manuelles Voyager G3 TELECO

Mât équipé d'une échelle graduée permettant de régler de manière ultra-rapide l'inclinaison de pointage de la parabole sans sortir du véhicule. Livré avec LNB universel et disque parabolique. (Démodulateur à prévoir).

Disponible en 3 diamètres de réflecteur et en deux longueurs de mât.

Référence	15943591	15943592	15934388	933379	15942385	933380
Modèle	Voyager G3 SM 50	Voyager G3 50	Voyager G3 SM 65	Voyager G3 65	Voyager G3 SM 85	Voyager G3 85
Ø réflecteur (cm)	50	50	65	65	85	85
Longueur mât (cm)	33	52	33	52	33	52
Longueur (cm)	63	63	88	88	106	106
Largeur (cm)	44	44	67	67	85	85
Hauteur repliée (cm)	17	17	18	18	18	18
Poids	6,8 kg	6,8 kg	9,2 kg	10,0 kg	11,4 kg	7,3 kg



### Antennes manuelles Voyager Digimatic TELECO

Identique à la Voyager G3, elle comprend en plus un pointeur numérique DSF90E / HD et un inclinomètre électronique. Permet un pointage de satellite simple et ultra-rapide. Livrée avec LNB universel et disque parabolique. (Démodulateur à prévoir).

Disponible en 3 diamètres de réflecteur et en deux longueurs de mât.

 Recherche de satellites ultra rapide !

Référence	15943593	15943594	15934389	933385	15942386	15942387
Modèle	Digimatic SM 50	Digimatic 50	Digimatic SM 65	Digimatic 65	Digimatic SM 85	Digimatic 85
Ø réflecteur (cm)	50	50	65	65	85	85
Longueur mât (cm)	33	52	33	52	33	52
Longueur (cm)	63	63	88	88	106	106
Largeur (cm)	44	44	67	67	85	85
Hauteur repliée (cm)	17	17	18	18	18	18
Poids	6,8 kg	6,9 kg	9,5 kg	9,2 kg	11,5 kg	11,5 kg





## Réception télévision | Antennes satellites manuelles

**ALDEN**

### Antennes manuelles CTVSAT HD ALDEN

Utilisation simple grâce à un mécanisme fiable et un curseur indiquant l'élévation. Étanchéité assurée par un système de joints performants.

Disponible en 4 modes de pilotage : avec pointeur SCC HD, démodulateur Satmatic HD Fransat, démodulateur Satmatic HD TNTSAT ou SMART TV AIO HD.



Pointeur SSC HD Bip Sat



Démodulateur Satmatic HD Fransat



Démodulateur Satmatic HD TNTSAT

Référence	933944	15941673	15941672	15943178
Modèle	CTVSAT	CTVSAT	CTVSAT	CTVSAT
Ø réflecteur (cm)	65	65	65	65
Mode de pilotage	-	Pointeur SSC HD	Démodulateur Satmatic HD Fransat	Démodulateur Satmatic HD TNT SAT
Longueur (cm)	74	74	74	74
Largeur (cm)	58,5	58,5	58,5	58,5
Hauteur repliée (cm)	23,5	23,5	23,5	23,5
Poids	3,6 kg	3,6 kg	3,6 kg	3,6 kg

**MAXVIEW...**

### Antenne à ventouse Remora 40 MAXVIEW

Se fixe par ventouses à la paroi du véhicule. Transmissions à partir de satellites dans le monde entier (satellites britanniques/européens en standard). Récepteur par satellite/TÉLÉVISION intégrée requis. LNB via le câble Coaxial à partir du récepteur satellite. Aucune alimentation séparée n'est requise. Livrée avec boussole satellite, 5 m de câble coaxial et sac de rangement.

- Ø réflecteur (cm) : 40
- Gain maxi UHF (dB) : 32
- 1,6 kg

**15942273**

### Antenne avec trépied 55 MAXVIEW

Antenne automatique portable. Transmissions de satellites dans le monde entier (satellites britanniques/européens en standard). Compatible avec tous les récepteurs satellitaires SD/HD gratuits, y compris la plupart des récepteurs SKY. Livrée avec boussole satellite, 10 m de câble flexible et sac de rangement.

- Ø réflecteur (cm) : 55
- 1,9 kg

**15942274**



### Antennes automatiques STANLINE

La gamme d'antennes satellites automatiques STANLINE est équipée d'une parabole en aluminium et d'un pointeur satellite très compact :

- Pointeur bi-sat : ASTRA 19 et ATLANTIC BIRD

- Pointeur 4 sat : ASTRA 19 / ATLANTIC BIRD / HISPASAT / ASTRA 28. Les pointeurs utilisent la technologie DVB-S2 pour permettre la recherche en HD et peuvent être facilement mis à jour. Ils disposent de la fonction de repli automatique du bras de l'antenne en cas de démarrage du véhicule. Le moteur est puissant et silencieux et est constitué de roues dentées en bronze. L'ensemble est monté sur une structure en aluminium extrêmement robuste. Les bras de support de parabole sont en aluminium. Câble coaxial blindé anti-torsion. Alimentation 12V.

La fonction TWIN (double sortie de la tête LNB) permet l'utilisation de 2 TV avec des démodulateurs séparés (à prévoir). Permet de regarder 2 programmes différents en même temps. Les antennes sont compatibles avec le démodulateur TNT SAT HD (réf. : 15943044) et le démodulateur FRANSAT HD (réf. : 15938477).

 Silencieuse, robuste et compacte !



La fonction Twin (double sortie de la tête LNB) permet l'utilisation de deux TV avec des démodulateurs séparés (à prévoir).

Référence	15943546	15939460	15941843	15939462	15939463	15939464	15939465	15939466
Modèle	Antenne Ø68 4SAT	Antenne Ø55 Bisat	Antenne Ø65 Bisat	Antenne Ø65 Bisat	Antenne Ø65 4SAT	Antenne Ø65 4SAT	Antenne Ø85 4SAT	Antenne Ø85 4SAT
Ø réflecteur (cm)	68	55	65	65	65	65	85	85
Tête LNB	Double (Twin)	Simple	Simple	Double (Twin)	Simple	Double (Twin)	Simple	Double (Twin)
Fonction Skew	Non	Non	Non	Non	Non	Non	Non	Non
Longueur (cm)	65	61	80	80	80	80	93	93
Largeur (cm)	61	60,5	67	67	67	67	73	73
Hauteur repliée (cm)	19	19	19	19	19	19	19	19
Poids	8,5 kg	15,0 kg	14,0 kg	14,0 kg	14,0 kg	14,0 kg	16,0 kg	16,0 kg



### Antennes automatiques Telesat BT TELECO

Antenne satellite automatique HD avec 16 satellites enregistrés. Dotée d'une unité de commande DVB-S2 et d'un panneau de commande. Elle peut aussi être commandée, par Bluetooth, depuis un smartphone via l'application TELECO. L'unité de commande est également dotée d'un port CI Bus. Toutes les mises à jour logiciel, quand elles sont rendues disponibles sur l'application TELECO peuvent être chargées directement par l'utilisateur via Bluetooth depuis son smartphone. Le Telesat BT est compatible avec tous les téléviseurs équipés d'un tuner DVB-S2 et tous les récepteurs satellites. Système de sécurité avec repli automatique de l'antenne au moment de la mise en route du véhicule. Fonctionne avec n'importe quel démodulateur (à prévoir).

*L'appli TELECO est disponible gratuitement aussi bien sur iOS que sur Android. Lorsqu'une mise à jour est disponible, l'utilisateur la reçoit directement sur l'application et peut l'insérer automatiquement dans l'antenne via Bluetooth à partir de son smartphone en une opération simple.*



Boîtier de pilotage



Afficheur



Démodulateur TNT SAT HD



Démodulateur FRANSAT HD

Référence	15942374	15938469	15938470	15942375	15938473	15938474
Modèle	Telesat BT 65	Telesat BT 65	Telesat BT 65	Telesat BT 85	Telesat BT 85	Telesat BT 85
Ø réflecteur (cm)	65	65	65	85	85	85
Mode de pilotage	-	Démodulateur TNT SAT HD	Démodulateur Satmatic HD Fransat	-	Démodulateur TNT SAT HD	Démodulateur Satmatic HD Fransat
Longueur (cm)	73	73	73	94	94	94
Largeur (cm)	59	59	59	78	78	78
Hauteur repliée (cm)	19	19	19	20	20	20
Poids	9,0 kg	9,0 kg	9,0 kg	10,6 kg	10,6 kg	10,6 kg

### Antenne automatique Flatsat Classic BT TELECO

Antenne satellite automatique HD avec 16 satellites enregistrés. Dotée d'une unité de commande DVB-S2 et d'un panneau de commande. Elle peut aussi être commandée, par Bluetooth, depuis un smartphone via l'application TELECO. L'unité de commande est également dotée d'un port CI Bus. Toutes les mises à jour logiciel, quand elles sont rendues disponibles sur l'application TELECO peuvent être chargées directement par l'utilisateur via Bluetooth depuis son smartphone. Le Flatsat Classic BT est compatible avec tous les téléviseurs équipés d'un tuner DVB-S2 et tous les récepteurs satellites. Système de sécurité avec repli automatique de l'antenne au moment de la mise en route du véhicule. Fonctionne avec n'importe quel démodulateur (à prévoir).

*L'appli TELECO est disponible gratuitement aussi bien sur iOS que sur Android. Lorsqu'une mise à jour est disponible, l'utilisateur la reçoit directement sur l'application et peut l'insérer automatiquement dans l'antenne via Bluetooth à partir de son smartphone en une opération simple.*



Boîtier de pilotage



Afficheur



Référence	15945268	15942368	15942369
Modèle	Flatsat Classic BT	Flatsat Classic BT	Flatsat Classic BT
Ø réflecteur (cm)	50	65	85
Longueur (cm)	63	78	98
Hauteur repliée (cm)	15	15	17
Poids	8,8 kg	9,0 kg	10,8 kg

Les options TWIN et QUAD sont disponibles sur commande.





## Réception télévision | Antennes satellites automatiques



### Antenne automatique Flatsat Easy BT TELECO

Antenne satellite automatique HD avec 16 satellites enregistrés. Dotée d'une unité de commande DVB-S2 et d'un panneau de commande. Elle peut aussi être commandée, par Bluetooth, depuis un smartphone via l'application TELECO. L'unité de commande est également dotée d'un port CI Bus. Toutes les mises à jour logiciel, quand elles sont rendues disponibles sur l'application TELECO peuvent être chargées directement par l'utilisateur via Bluetooth depuis son smartphone. Le Flatsat Easy BT est compatible avec tous les téléviseurs équipés d'un tuner DVB-S2 et tous les récepteurs satellites. Système de sécurité avec repli automatique de l'antenne au moment de la mise en route du véhicule. Fonctionne avec n'importe quel démodulateur (à prévoir).

L'appli TELECO est disponible gratuitement aussi bien sur iOS que sur Android. Lorsqu'une mise à jour est disponible, l'utilisateur la reçoit directement sur l'application et peut l'insérer automatiquement dans l'antenne via Bluetooth à partir de son smartphone en une opération simple.

Garantie 3 ans mécanique et pointage !

Les options TWIN et QUAD sont disponibles sur commande.



Boîtier de pilotage



Afficheur

Référence	15942370	15942371
Modèle	Flatsat Easy BT	Flatsat Easy BT
Ø réflecteur (cm)	70	90
Longueur (cm)	85	104
Hauteur repliée (cm)	17	17
Poids	10,5 kg	11,6 kg

### Antenne automatique Flatsat Skew Easy BT SMART TELECO

Antenne satellite automatique HD avec 16 satellites enregistrés. Dotée d'une unité de commande DVB-S2 et d'un panneau de commande. Elle peut aussi être commandée, par Bluetooth, depuis un smartphone via l'application TELECO. L'unité de commande est également dotée d'un port CI Bus. L'antenne est SMART ! En changeant de chaîne avec la télécommande du téléviseur, l'antenne pointe automatiquement le satellite qui transmet la chaîne sélectionnée. Fonctionne avec n'importe quel démodulateur (à prévoir). La fonction Skew permet un pointage automatique avec réglage optimal du LNB par un module GPS intégré. Idéal pour les grands voyageurs qui souhaitent une inclinaison automatique de la tête LNB.

L'appli TELECO est disponible gratuitement aussi bien sur iOS que sur Android. Lorsqu'une mise à jour est disponible, l'utilisateur la reçoit directement sur l'application et peut l'insérer automatiquement dans l'antenne via Bluetooth à partir de son smartphone en une opération simple.



Tête skew



Afficheur



Boîtier de pilotage

Référence	15942372	15942373
Modèle	Flatsat Easy Skew BT SMART	Flatsat Easy Skew BT SMART
Ø réflecteur (cm)	70	90
Fonction Skew	Oui	Oui
Longueur (cm)	85	104
Hauteur repliée (cm)	17,5	19,5
Poids	10,8 kg	12,0 kg



## Réception télévision | Antennes satellites automatiques



### Antennes automatiques transportables ActivSat TELECO

Permet le stationnement sous un arbre ou près d'un obstacle tout en profitant d'une réception satellite parfaite grâce au déport de l'antenne. Mode recherche rapide en positionnant l'antenne vers le sud. Livrée avec alarme antivol et housse de transport. Prise externe pour faciliter le branchement en option.



Réception télé même avec votre véhicule sous les arbres  
Livrée avec 15 m. de câble

Référence	Désignation	Poids
<b>15939266</b>	Antenne satellite portable Activsat Smart Ø 65 cm	13,0 kg
<b>15939267</b>	Antenne satellite portable Activsat Smart Ø 85 cm	10,4 kg
<b>15941723</b>	Prise activsat westacc	2,0 kg
<b>15941724</b>	Prise externe pour ActivSat Fawo	450 g

Idéal fourgon !



### Antennes automatiques et transportables Vansat HD ALDEN

Compactes et légères, elles sont idéales pour les fourgons et vans. Peuvent également servir d'antennes d'appoint pour les camping-caristes souhaitant rester à l'ombre sous les arbres. Facilement transportables grâce à leur poignée. Se rangent en soute dans leur carton d'origine très robuste. Prise externe pour faciliter le branchement en option. Dim. (L x l x Hauteur repliée) : 65 x 60 x 22 cm

Disponible en 3 modes de pilotage : avec pointeur SCC HD Auto, démodulateur Satmatic Fransat HD auto ou démodulateur Satmatic HD auto.



Transportable !



Pointeur SSC HD Auto



Démodulateur Satmatic HD Fransat Auto



Démodulateur Satmatic HD TNTSAT Auto

Référence	Modèle	Ø réflecteur (cm)	Mode de pilotage	Poids
<b>15939265</b>	Vansat	60	Pointeur SSC HD	8,0 kg
<b>15939264</b>	Vansat	60	Démodulateur Satmatic HD Fransat	15,0 kg
<b>15943102</b>	Vansat	60	Démodulateur Satmatic HD TNT SAT	9,5 kg

## ACCESSOIRES



### Boîtier de jonction pour Vansat ALDEN

Facilite le branchement depuis l'extérieur en passant au travers de la carrosserie. Fourni avec 4 m de câbles.

• 1,0 kg

**15941674**



## Réception télévision | Antennes satellites automatiques

**ALDEN**

### Antennes satellites automatiques Planar HD ALDEN

Composée d'une partie réception rectangulaire et d'une motorisation ALDEN, cette antenne automatique a l'avantage d'être particulièrement basse : sa hauteur repliée est de 14 cm. Elle convient donc parfaitement aux véhicules hauts, utile par exemple lorsque les garages sont à hauteur limitée. Quasiment insensible au vent, ses performances se rapprochent de celles d'antennes classiques de 50 cm.  
Dim. Ø 60 cm (L x l x Hauteur repliée) : 58,5 x 21 x 14 cm

Disponibles en 2 modes de pilotage :

- Pointeur SSC HD : pilotage sur 8 satellites (indépendant du démodulateur, non fourni)
- Démodulateur Satmatic HD TNTSAT auto : pilotage et réception intégré certifié TNTSAT

Spécial van et fourgon.  
Platine d'adaptation  
en option.



SANS ABONNEMENT  
TOUTES LES CHÂÎNES GRATUITES DE LA TNT HD



DES CHÂÎNES THÉMATIQUES,  
LOCALES ET DES RADIOS

DES OFFRES TV EN OPTION<sup>(\*)</sup>

**TNT SAT**  
LA TNT GRATUITE  
PAR LE SATELLITE



disponible sur  
**ASTRA**



Pointeur SSC HD Auto



Démodulateur Satmatic HD TNTSAT Auto

Référence	Modèle	Mode de pilotage	Tête LNB	Poids
<b>15943586</b>	Planar HD	Pointeur SSC HD	Simple	12,0 kg
<b>15943106</b>	Planar HD	Démodulateur Satmatic HD TNT SAT	Simple	10,0 kg

### ACCESSOIRES



#### Antenne 4G/5G - LTE intégrée ALDEN

- Alimentation : 12 V
- Longueur (cm) : 115
- Largeur (cm) : 73
- Hauteur (cm) : 20
- 500 g

**15945102**

#### Platine d'adaptation pour fourgon ALDEN

Pour une installation optimale de l'antenne sur le toit du fourgon.

- 400 g

**15943109**



### Antennes satellites automatiques Onelight EVO@ ALDEN

De fabrication française, la Onelight EVO est spécialement adaptée aux fourgons. Sa hauteur de 15 cm, sa platine d'adaptation pour fourgon montée de série et sa mécanique éprouvée en font une antenne à faible consommation. Le système SDP débrayable inclus et sa parabole perforée garantissent une résistance au vent optimale. Son réflecteur de 60 cm autorise une réception idéale dans la majeure partie de l'Europe. Dotées de l'antenne 4G/5G LTE d'origine. Platine d'adaptation pour fourgon comprise. Version LNB TWIN, et Skew GPS Single/Twin en option. 2 coloris disponibles : Ultrawhite ou Platinum.

Dim. (L x l x Hauteur repliée) : 68 x 60 x 15 cm

Disponibles en 5 modes de pilotage :

- Pointeur SSC HD : pilotage sur 8 satellites (indépendant du démodulateur, non fourni)
- Démodulateur Satmatic HD Fransat auto : comprend un récepteur Alden certifié Fransat avec pointeur auto intégré
- Démodulateur Satmatic HD TNTSAT auto : pilotage et réception intégré certifié TNTSAT
- TV A.I.O Satmatic HD : téléviseur comprenant à la fois 3 démodulateurs, un pointeur, un lecteur CAM et une carte FRANSAT, un lecteur de DVD et un centre multimédia
- SMART TV AIO HD : ensemble TV intégrant le récepteur satellite et le système de pilotage automatique ou manuel



Pointeur SSC HD Auto



Démodulateur Satmatic HD Fransat Auto



Démodulateur Satmatic HD TNTSAT Auto



TV A.I.O Satmatic HD Auto



Smart TV AIO Satmatic Fransat HD

Spécial van et fourgon

Référence	Couleur	Référence	Couleur	Ø réflecteur (cm)	Mode de pilotage	Tête LNB	Poids
<b>15945506</b>	Ultrawhite	<b>15945513</b>	Platinum	60	Pointeur SSC HD	Simple	7,7 kg
<b>15945507</b>	Ultrawhite	<b>15945514</b>	Platinum	60	Démodulateur Satmatic HD Fransat	Simple	7,7 kg
<b>15945508</b>	Ultrawhite	<b>15945515</b>	Platinum	60	Démodulateur Satmatic HD TNT SAT	Simple	8,0 kg
<b>15945509</b>	Ultrawhite	<b>15945516</b>	Platinum	60	TV A.I.O Satmatic HD 18,5"	Simple	10,0 kg
<b>15945510</b>	Ultrawhite	<b>15945517</b>	Platinum	60	TV A.I.O Satmatic HD 22"	Simple	10,7 kg
<b>15945511</b>	Ultrawhite	<b>15945518</b>	Platinum	60	A.I.O Smart TV 19"	Simple	10,2 kg
<b>15945512</b>	Ultrawhite	<b>15945519</b>	Platinum	60	A.I.O Smart TV 22"	Simple	10,7 kg



## Réception télévision | Antennes satellites automatiques

**ALDEN**

### Antennes satellites automatiques Onelight HD ALDEN

La conception haute des antennes Onelight permettant ainsi de les placer au dessus de panneaux solaires ou de lanterneaux en fait l'allié des fourgons et des vans. Le système SDP inclus protège l'antenne en cas de bourrasque de vent. Son réflecteur de 65 cm ou 60 cm selon le coloris autorise une réception parfaite dans la majeure partie de l'Europe. Pour un montage sur fourgon optimal, il faut ajouter la platine d'adaptation (réf. : 15943109).

Dim. (L x l x Hauteur repliée) : 63 x 60 x 21 cm

Disponibles en 5 modes de pilotage :

- Pointeur SSC HD : pilotage sur 8 satellites (indépendant du démodulateur, non fourni)
- Démodulateur Satmatic HD Fransat auto : comprend un récepteur Alden certifié Fransat avec pointeur auto intégré
- Démodulateur Satmatic HD TNTSAT auto : pilotage et réception intégré certifié TNTSAT
- TV A.I.O Satmatic HD : téléviseur comprenant à la fois 3 démodulateurs, un pointeur, un lecteur CAM et une carte FRANSAT, un lecteur de DVD et un centre multimédia
- SMART TV AIO HD : ensemble TV intégrant le récepteur satellite et le système de pilotage automatique ou manuel



Pointeur SSC HD Auto



Démodulateur Satmatic HD Fransat Auto



Démodulateur Satmatic HD TNTSAT Auto

**+** Compacte et légère !  
Consommation faible !



TV A.I.O Satmatic HD Auto



Smart TV AIO Satmatic Fransat HD

Référence	Ø réflecteur (cm)	Mode de pilotage	Tête LNB	Couleur	Poids
<b>15936352</b>	65	Pointeur SSC HD	Simple	Blanc	7,3 kg
<b>15937204</b>	65	Démodulateur Satmatic HD Fransat	Simple	Blanc	7,0 kg
<b>15943110</b>	65	Démodulateur Satmatic HD TNT SAT	Simple	Blanc	6,5 kg
<b>15937206</b>	65	TV A.I.O Satmatic HD 18,5"	Simple	Blanc	15,0 kg
<b>15938487</b>	65	TV A.I.O Satmatic HD 22"	Simple	Blanc	10,6 kg
<b>15943620</b>	65	A.I.O Smart TV 19"	Simple	Blanc	9,0 kg
<b>15943621</b>	65	A.I.O Smart TV 22"	Simple	Blanc	9,5 kg
<b>15937205</b>	65	Démodulateur Satmatic HD Fransat	Double (Twin)	Blanc	7,3 kg
<b>15943111</b>	65	Démodulateur Satmatic HD TNT SAT	Double (Twin)	Blanc	6,5 kg
<b>15943112</b>	65	TV A.I.O Satmatic HD 18,5"	Double (Twin)	Blanc	6,5 kg
<b>15943113</b>	65	TV A.I.O Satmatic HD 22"	Double (Twin)	Blanc	6,5 kg

Référence	Ø réflecteur (cm)	Mode de pilotage	Tête LNB	Couleur	Poids
<b>15943122</b>	60	Pointeur SSC HD	Simple	Platinium	7,2 kg
<b>15943114</b>	60	Démodulateur Satmatic HD Fransat	Simple	Platinium	7,2 kg
<b>15943116</b>	60	Démodulateur Satmatic HD TNT SAT	Simple	Platinium	7,2 kg
<b>15943118</b>	60	TV A.I.O Satmatic HD 18,5"	Simple	Platinium	7,2 kg
<b>15943120</b>	60	TV A.I.O Satmatic HD 22"	Simple	Platinium	7,2 kg
<b>15943517</b>	60	TV A.I.O Satmatic HD 24"	Simple	Platinium	10,0 kg
<b>15943622</b>	60	A.I.O Smart TV 19"	Simple	Platinium	9,7 kg
<b>15943623</b>	60	A.I.O Smart TV 22"	Simple	Platinium	10,2 kg
<b>15943115</b>	60	Démodulateur Satmatic HD Fransat	Double (Twin)	Platinium	7,2 kg
<b>15943117</b>	60	Démodulateur Satmatic HD TNT SAT	Double (Twin)	Platinium	7,2 kg
<b>15943119</b>	60	TV A.I.O Satmatic HD 18,5"	Double (Twin)	Platinium	7,2 kg
<b>15943121</b>	60	TV A.I.O Satmatic HD 22"	Double (Twin)	Platinium	7,2 kg

### ACCESSOIRES



#### Antenne 4G/5G - LTE intégrée ALDEN

- Alimentation : 12 V
- Longueur (cm) : 115
- Largeur (cm) : 73
- Hauteur (cm) : 20
- 500 g

**15945102**

#### Platine d'adaptation pour fourgon ALDEN

Pour une installation optimale de l'antenne sur le toit du fourgon.

- 400 g

**15943109**



## Réception télévision | Antennes satellites automatiques



# ALDEN

### Antennes satellites automatiques AS2@ ALDEN

Antennes perforées en nid d'abeille permettant d'avoir une prise au vent réduite. Fabriquées en France, elles sont garanties à vie sur la partie mécanique. Dotées de l'antenne 4G/5G LTE d'origine. 2 coloris disponibles : Ultrawhite ou Platinium. Chaque référence est disponible en version Twin sur demande. Platine d'adaptation pour fourgon à prévoir (réf. : 15943109).

Dim. Ø 60 cm (L x l x Hauteur repliée) : 67 x 60 x 21 cm

Dim. Ø 80 cm (L x l x Hauteur repliée) : 77 x 73 x 21 cm

Disponibles en 5 modes de pilotage :

- Pointeur SSC HD : pilotage sur 8 satellites (indépendant du démodulateur, non fourni)
- Démodulateur Satmatic HD Fransat auto : comprend un récepteur Alden certifié Fransat avec pointeur auto intégré
- Démodulateur Satmatic HD TNTSAT auto : pilotage et réception intégré certifié TNTSAT
- TV A.I.O Satmatic HD : téléviseur comprenant à la fois 3 démodulateurs, un pointeur, un lecteur CAM et une carte FRANSAT, un lecteur de DVD et un centre multimédia
- SMART TV AIO HD : ensemble TV intégrant le récepteur satellite et le système de pilotage automatique ou manuel



Pointeur SSC HD Auto



Démodulateur Satmatic HD Fransat Auto



Démodulateur Satmatic HD TNTSAT Auto



AS2 Ø60



AS2 Ø80



Smart TV AIO Satmatic Fransat HD



TV A.I.O Satmatic HD Auto

Référence AS2 Ø60	Couleur	Référence AS2 Ø60	Couleur	Mode de pilotage	Tête LNB	Poids
15945520	Ultrawhite	15945527	Platinium	Pointeur SSC HD	Simple	10,0 kg
15945521	Ultrawhite	15945536	Platinium	Démodulateur Satmatic HD Fransat	Simple	8,5 kg
15945522	Ultrawhite	15945537	Platinium	Démodulateur Satmatic HD TNT SAT	Simple	9,3 kg
15945523	Ultrawhite	15945538	Platinium	TV A.I.O Satmatic HD 18,5"	Simple	9,3 kg
15945524	Ultrawhite	15945539	Platinium	TV A.I.O Satmatic HD 22"	Simple	9,3 kg
15945525	Ultrawhite	15945540	Platinium	A.I.O Smart TV 19"	Simple	11,8 kg
15945526	Ultrawhite	15945541	Platinium	A.I.O Smart TV 22"	Simple	12,3 kg
15945528	Ultrawhite	15945542	Platinium	Démodulateur Satmatic HD Fransat	Double (Twin)	9,3 kg
15945529	Ultrawhite	15945543	Platinium	Démodulateur Satmatic HD TNT SAT	Double (Twin)	9,3 kg
15945530	Ultrawhite	15945544	Platinium	TV A.I.O Satmatic HD 18,5"	Double (Twin)	9,3 kg
15945531	Ultrawhite	15945545	Platinium	TV A.I.O Satmatic HD 22"	Double (Twin)	9,3 kg

Référence AS2 Ø80	Couleur	Référence AS2 Ø80	Couleur	Mode de pilotage	Tête LNB	Poids
15945550	Ultrawhite	15945557	Platinium	Pointeur SSC HD	Simple	9,3 kg
15945551	Ultrawhite	15945558	Platinium	Démodulateur Satmatic HD Fransat	Simple	9,3 kg
15945552	Ultrawhite	15945559	Platinium	Démodulateur Satmatic HD TNT SAT	Simple	9,8 kg
15945553	Ultrawhite	15945560	Platinium	TV A.I.O Satmatic HD 18,5"	Simple	9,8 kg
15945554	Ultrawhite	15945561	Platinium	TV A.I.O Satmatic HD 22"	Simple	9,8 kg
15945555	Ultrawhite	15945562	Platinium	A.I.O Smart TV 19"	Simple	12,3 kg
15945556	Ultrawhite	15945563	Platinium	A.I.O Smart TV 22"	Simple	12,8 kg
15945532	Ultrawhite	15945546	Platinium	Démodulateur Satmatic HD Fransat	Double (Twin)	9,8 kg
15945534	Ultrawhite	15945548	Platinium	TV A.I.O Satmatic HD 18,5"	Double (Twin)	9,8 kg
15945535	Ultrawhite	15945549	Platinium	TV A.I.O Satmatic HD 22"	Double (Twin)	9,8 kg
15945533	Ultrawhite	15945547	Platinium	Démodulateur Satmatic HD TNT SAT	Double (Twin)	9,8 kg

### ACCESSOIRES

#### Platine d'adaptation pour fourgon ALDEN

Pour une installation optimale de l'antenne sur le toit du fourgon.

- 400 g

**15943109**



## Réception télévision | Antennes satellites automatiques

**ALDEN**

### Antennes satellites automatiques AS4S HD ALDEN

Antennes perforées en nid d'abeille permettant d'avoir une prise au vent réduite. Fabriquées en France, elles sont garanties à vie\*. La série AS4S comprend un Skew GPS Single de série. Pour un montage sur fourgon optimal, il faut ajouter la platine d'adaptation (réf. : 15943177). Couleur : Ultrawhite. Chaque référence est disponible en version Twin sur commande.

Dim. Ø 60 cm (L x l x Hauteur repliée) : 67 x 60 x 21 cm

Dim. Ø 80 cm (L x l x Hauteur repliée) : 77 x 71 x 21 cm

Dim. Ø 85 cm (L x l x Hauteur repliée) : 99 x 79 x 25 cm

Disponibles en 5 modes de pilotage :

- Pointeur SSC HD : pilotage sur 8 satellites (indépendant du démodulateur, non fourni)
- Démodulateur Satmatic HD Fransat auto : comprend un récepteur Alden certifié Fransat avec pointeur auto intégré
- Démodulateur Satmatic HD TNTSAT auto : pilotage et réception intégré certifié TNTSAT
- TV A.I.O Satmatic HD : téléviseur comprenant à la fois 3 démodulateurs, un pointeur, un lecteur CAM et une carte FRANSAT, un lecteur de DVD et un centre multimédia
- SMART TV AIO HD : ensemble TV intégrant le récepteur satellite et le système de pilotage automatique ou manuel



Pointeur SSC  
HD Auto



Démodulateur Satmatic  
HD Fransat Auto



Démodulateur Satmatic  
HD TNTSAT Auto



TV A.I.O Satmatic HD Auto



Smart TV AIO Satmatic Fransat HD



AS4S  
Ø 60 cm

AS4S  
Ø 80 cm

AS4S  
Ø 85 cm

Tête LNB simple	Tête LNB double	Ø réflecteur (cm)	Mode de pilotage	Tête LNB	Couleur
<b>15941676</b>	-	60	Pointeur SSC HD	Simple	Ultrawhite
<b>15937211</b>	<b>15943153</b>	60	Démodulateur Satmatic HD Fransat	Simple	Ultrawhite
<b>15943154</b>	<b>15943155</b>	60	Démodulateur Satmatic HD TNT SAT	Simple	Ultrawhite
<b>15943156</b>	<b>15943157</b>	60	TV A.I.O Satmatic HD 18,5"	Simple	Ultrawhite
<b>15943158</b>	<b>15943159</b>	60	TV A.I.O Satmatic HD 22"	Simple	Ultrawhite
<b>15945086</b>	-	60	A.I.O Smart TV 19"	Simple	Ultrawhite
<b>15945087</b>	-	60	A.I.O Smart TV 22"	Simple	Ultrawhite
<b>15941678</b>	-	80	Pointeur SSC HD	Simple	Ultrawhite
<b>15941677</b>	<b>15943162</b>	80	Démodulateur Satmatic HD Fransat	Simple	Ultrawhite
<b>15943161</b>	-	80	Démodulateur Satmatic HD TNT SAT	Simple	Ultrawhite
<b>15943163</b>	<b>15943164</b>	80	TV A.I.O Satmatic HD 18,5"	Simple	Ultrawhite
<b>15943165</b>	<b>15943166</b>	80	TV A.I.O Satmatic HD 22"	Simple	Ultrawhite
<b>15945088</b>	-	80	A.I.O Smart TV 19"	Simple	Ultrawhite
<b>15945089</b>	-	80	A.I.O Smart TV 22"	Simple	Ultrawhite
<b>15943160</b>	-	80	Démodulateur Satmatic HD Fransat	Simple	Ultrawhite
<b>15943587</b>	-	85	Pointeur SSC HD	Simple	Blanc
<b>15943167</b>	<b>15943168</b>	85	Démodulateur Satmatic HD Fransat	Simple	Blanc
<b>15943169</b>	<b>15943170</b>	85	Démodulateur Satmatic HD TNT SAT	Simple	Blanc
<b>15943171</b>	<b>15943172</b>	85	TV A.I.O Satmatic HD 18,5"	Simple	Blanc
<b>15943173</b>	<b>15943174</b>	85	TV A.I.O Satmatic HD 22"	Simple	Blanc
<b>15945090</b>	-	85	A.I.O Smart TV 19"	Simple	Blanc
<b>15945091</b>	-	85	A.I.O Smart TV 22"	Simple	Blanc

### ACCESSOIRES



#### Antenne 4G/5G - LTE intégrée ALDEN

- Alimentation : 12 V
- Longueur (cm) : 115
- Largeur (cm) : 73
- Hauteur (cm) : 20
- 500 g

**15945102**

#### Platine d'adaptation AS4S pour fourgon ALDEN

- 400 g
- 15943177**



## Réception télévision | Antennes hertziennes

**+** Amplificateur inclus



### Antenne Omni HDTV STANLINE

Antenne omnidirectionnelle Ø 30 cm pour réception à 360° des chaînes TV HD. Amplification du signal 30 dB, filtre 4G intégré. Livrée avec adaptateur secteur 230 V et cordon allume-cigare 12 V DC. Fixation sur embase (fournie) ou sur mât Ø 30 mm (à prévoir).

- Ø (cm) : 30
- Gain maxi UHF (dB) : 22
- 1,8 kg

**15939029**



**NEW**

### Antenne TV extérieure Omnidirectionnelle HDTV avec Filtre 5G STANLINE

Antenne TV extérieure Omnidirectionnelle HDTV avec Filtre 5G, bande de réception VHF:174-230 UHF:470-700 MHz, livrée avec adaptateur secteur 230 V et cordon allume-cigare 12 V DC.

- 1,1 kg

**15945627**



### Antennes omnidirectionnelles TV pour grande vitesse TELECO

La série Wing est conçue pour pouvoir recevoir tous les signaux numériques terrestres. Sa forme ultra-aérodynamique lui permet d'être installée même sur les véhicules les plus rapides. Avec pied de fixation orientable pour s'adapter sur toits inclinés. Prévue pour la réception TNT (dans les zones couvertes).

Livrée avec un câble de 5 m, 3 prises F et 1 ampli 12 V / 24 V / 230 V avec 2 sorties pour connecter 2 téléviseurs.

**GARANTIE 3 ANS**

**+** Rotation sur 3 axes pour un alignement parfait avec le toit ! Compatible environnement marin



	Référence	Modèle	Description	Gain maxi UHF (dB)	Ø (cm)	Hauteur (cm)	Poids
<b>1</b>	<b>928438</b>	Wing	Conçue spécialement pour recevoir les chaînes UHF.	26	31	16,5	1,9 kg
<b>2</b>	<b>927437</b>	Wing 11	Permet de recevoir même les basses fréquences.	26	38	16,5	2,3 kg
<b>3</b>	<b>927438</b>	Wing 22	Cumule 2 technologies pour assurer des performances exceptionnelles en basses fréquences.	28	38	16,5	2,1 kg

### Antennes omnidirectionnelles pour signaux numériques terrestres TELECO

Antennes équipées de filtre suppresseur LTE pour éliminer les parasites éventuels dus aux nouveaux Smartphones 4G. (Uniquement pour les pays qui ont déjà adopté les transmissions LTE sur la bande 800 MHz).

Livrée avec un câble de 5 m, 3 connexions coaxiales et 1 ampli avec 2 sorties pour connecter 2 téléviseurs. Prévoir mât de 32 à 34 mm.



**+** Compatible environnement marin

	Référence	Modèle	Description	Gain maxi UHF (dB)	Ø (cm)	Hauteur (cm)	Poids
<b>1</b>	<b>917108</b>	Weekend	Prévoir mât Ø 32 à 34 mm.	26	28	12	1,0 kg
<b>2</b>	<b>920586</b>	Walkie 22	Prévoir mât Ø 32 à 34 mm.	26	38,5	16	2,3 kg





## Réception télévision | Antennes hertziennes

STANLINE



### Antenne Activ HDTV+ STANLINE

Antenne hertzienne directionnelle haute définition. Amplification du signal 26 dB. Filtre 4G intégré. Livrée avec adaptateur secteur 230 V et cordon allume-cigare 12 V DC. Se fixe sur mât Ø 20 à 50 mm.

- Gain maxi UHF (dB) : 25
- 1,8 kg

15939028



NEW

### Antenne TV extérieure directionnelle HDTV avec Filtre 5G STANLINE

Antenne TV extérieure directionnelle HDTV avec Filtre 5G bande de réception VHF:174-230 UHF:470-700 MHz, livrée avec adaptateur secteur 230 V et cordon allume-cigare 12 V DC.

- 1,2 kg

15945628

GLOMEX



**+** Encombrement minimum sur le toit

### Antenne TV GLOMEX

Antenne omnidirectionnelle avec angle de réception de 360°.

Fréquence : 40/890 MHz.

Gain : 24 dB. Consommation : 20 mA.

Alimentation : 12 V.

- Alimentation : 12 V
- Gain maxi UHF (dB) : 24
- Ø (cm) : 7
- Hauteur (cm) : 21
- 990 g

934056



### Antenne Active Color HD

Antenne électronique directionnelle manuelle à grande sensibilité. Câble TV type « F » mâle / mâle 5 m avec connecteur à visser. Amplificateur d'affinage : 20 dB. Alimentation : adaptateur secteur AC/DC 230 V + câble DC 12 V. Fixation : compatible mâts Ø 20 - 40 mm. Filtre anti-parasitage 4G intégré

- Gain maxi UHF (dB) : 470
- Gain maxi VHF (dB) : 40
- 2,0 kg

916165



NEW

### Antenne TV extérieure directionnelle manuelle avec Filtre 5G

Antenne TV extérieure directionnelle manuelle avec Filtre 5G, bande de réception UHF 470-700 MHz, gain 28 dBi, livrée avec adaptateur secteur 230 V et cordon allume-cigare 12 V DC.

- 650 g

15945626



MAXVIEW

Antennes avec réception sur 360°. Réception toutes fréquences TV et FM (découpleur FM / TV non fourni). Avec amplificateur alimenté en 12 V ou 24 V. Livrée avec son pied de montage, 5 m. + 1 m. de câble. Bande de réception : 40 à 860 MHz. S'installent sur un mât Ø 25 mm (à prévoir). Prévoir un des 2 modèles de socle pour installer l'antenne sans perçage.

Antennes omnimax MAXVIEW

Référence	Alimentation	Gain maxi VHF (dB)	Hauteur (cm)	Poids
922421	12 V, 24 V	18	30,5	1,5 kg
1 922927	12 V, 24 V, 230 V	18	30,5	1,5 kg

Socles pour antennes MAXVIEW

Référence	Désignation
2 922932	Socle à 4 ventouses
3 922933	Socle magnétique

2



3



1



### Antennes Teleplus TELECO

Antennes électroniques avec amplificateur 12 V / 24 V. Parfaite réception y compris des signaux les plus faibles et sans interférence grâce à son angle de sélection très précis. Gain maxi : 36 dB.



**+** Avec filtre 4G !

#### Antenne Teleplus TELECO

Antenne directionnelle numérique et analogique 36 dB avec amplificateur. Se fixe sur un mât de Ø 50 mm maxi (à prévoir).

- Alimentation : 12 V, 24 V
- Longueur (cm) : 50,5
- Largeur (cm) : 70
- 2,8 kg

**918063**

#### Antenne Teleplus 3G TELECO

Antenne directive numérique et analogique avec filtre supprimeur LTE pour éliminer les interférences éventuelles dues aux smartphones 4G. (Uniquement pour les pays qui ont déjà intégré les émissions LTE@800 MHz). Le kit est composé d'une antenne UHF/VHF (B3), d'un amplificateur à gain réglable avec 2 sorties TV. Se fixe sur un mât Ø 30 mm (à prévoir).

- Alimentation : 12 V, 24 V
- Gain maxi UHF (dB) : 38
- Gain maxi VHF (dB) : 22
- 2,7 kg

**15935121**

Antennes bénéficiant d'une courbe de gain importante et d'une sensibilité accrue pour les signaux les plus faibles. L'introduction du mécanisme d'orientation de la polarité permet de recevoir tous les signaux tant en polarité verticale que horizontale. Livrées avec un ampli 12/24 V.

**+** Antenne directionnelle avec double polarité



#### Antenne Teleplus X2/39U TELECO

Avec mât de 39 cm. Pour l'installation à l'intérieur d'une petite armoire murale. Gain avec amplificateur 38 dB canaux 21-69 (UHF).

- Alimentation : 12 V
- Gain maxi UHF (dB) : 38
- 3,5 kg

**933763**

#### Antenne Teleplus X2 TELECO

Gain avec amplificateur : 38 dB canaux 21-69 (UHF), 22 dB canaux E5-E12 (VHF BIII), 20 dB canaux E2-E4 (VHF BI).

- Alimentation : 12 V
- Gain maxi UHF (dB) : 38
- Longueur mât (cm) : 165
- 3,8 kg

**933370**

- Longueur mât (cm) : 110
- 4,6 kg

**15934405**





## Réception télévision | Démodulateurs

**ALDEN**

### Démodulateurs Satmatic HD ALDEN

Apporte une détection sans faille et ultra rapide. Donne accès à la TNT gratuite via Fransat, ainsi qu'à des bouquets payants. Permet d'enregistrer les programmes TV au format numérique sur un support de stockage USB externe.

Dim. : 210 x 42 x 130,6 mm. Alimentation : 9-16 V DC. Existe en version Manu Bip, automatique ou auxiliaire.



**SANS ABONNEMENT  
TOUTES LES CHAÎNES GRATUITES DE LA TNT HD**



**+ DES CHAÎNES THÉMATIQUES,  
LOCALES ET DES RADIOS**

**+ DES OFFRES TV EN OPTION<sup>(1)</sup>**

Référence	<b>15937202</b>	<b>15937203</b>	<b>15943183</b>
Bouquet télévisions	FRANSAT	FRANSAT	FRANSAT
Version démodulateur	Manuel BIP	Automatique	Auxiliaire

### Démodulateurs Satmatic HD ALDEN

Satmatic TENTSAT HD : Permet de combiner un démodulateur Fransat et un pointeur dans un seul appareil. Carte TENTSAT HD livrée de série pour recevoir les chaînes nationales gratuites de la TNT, France 3 Régions.

Dim. : 210 x 42 x 130,6 mm. Alimentation : 9-16 V DC. Existe en version Manu Bip, automatique ou auxiliaire.

Pour fonctionner  
sur Eutelsat 5 W



Référence	<b>15942507</b>	<b>15942506</b>	<b>15942508</b>
Bouquet télévisions	TENTSAT	TENTSAT	TENTSAT
Version démodulateur	Manuel BIP	Automatique	Auxiliaire



## Réception télévision | Démodulateurs

**TELEFUNKEN**

### Démodulateurs TELEFUNKEN

Démodulateur qui, grâce à son format ultra-compact, s'intègre très facilement. Prise USB en façade. Fonction PVR (Enregistreur Vidéo Personnel sur clef USB ou disque dur). Fonction Time shift (Pause-Direct). Bargraphe et bipeur pour l'aide au réglage de la parabole. Enregistreur Video personnel sur clef USB disque dur. Cordon allume-cigare et déport infrarouge inclus.

Dim. (L x H x P) : 175 x 143 x 39 mm



Référence	Bouquet télévisions
<b>15943044</b>	TNTSAT
<b>15943043</b>	FRANSAT

## ACCESSOIRES

**vechline**

Compatible avec tous les démodulateurs  
Fixation horizontale ou verticale  
Montage facile et rapide

### Support pour démodulateur VECHLINE

Support universel permettant la fixation du démodulateur dans votre véhicule. Hauteur réglable de 40 à 55 mm avec 4 vis papillons. Le démodulateur repose sur une protection en mousse de haute densité pour un maintien ferme de l'appareil.

- Longueur (mm) : 175
- Hauteur (mm) : 39
- Largeur (mm) : 143

**15937521**



## Réception télévision | Mâts d'antenne

**TELECO**

### Mâts d'intérieur

Pour camping-car et caravane. Il permet d'orienter facilement l'antenne sans devoir sortir du véhicule. Étanchéité garantie par un système de doubles joints toriques. Aluminium anodisé anticorrosion. Livré avec tous les accessoires nécessaires à l'installation, branchement possible avec n'importe quel type d'antenne.



	<b>1</b>	<b>2</b>	<b>3</b>	<b>4</b>	<b>5</b>
Référence	<b>916166</b>	<b>917183</b>	<b>931694</b>	<b>15943974</b>	<b>15943975</b>
Matière	Alu	Alu	Alu	Alu	Alu
Longueur (cm)	160	50	150	190	190
Ø (mm)	30	30	30	34,7	34,7
Epaisseur de toit max (mm)	90	90	90	110	90
Description	Fixation en penderie. Serrage par pincement.	Fixation en penderie. Serrage par pincement.	Passe-toit articulé permettant un montage y compris sur une surface inclinée, comme capucine ou toit arrondi. Serrage par pincement.	-	-
Poids	1,0 kg	390 g	500 g	1,5 kg	2,0 kg



## Réception télévision | Autres accessoires de réception

**ALDEN**

### Skewmatic GPS HD ALDEN

Le Skewmatic ALDEN permet un ajustement précis et automatique de la tête de réception (LNB) grâce à son GPS intégré et à son programme d'intelligence artificielle. Adaptable sur toutes les antennes ALDEN.

Existe en version Single et en version Twin, déclinables en blanc et en gris. Adapté à l'Europe, l'Australie, la Nouvelle Zélande et l'Afrique du Sud en fonction du satellite sélectionné.

Remarque : modèle de l'antenne nécessaire à la commande.

Référence	Skew GPS	Couleur
<b>15941679</b>	Simple	Blanc
<b>15941680</b>	Simple	Gris
<b>15941681</b>	Double (Twin)	Blanc
<b>15941682</b>	Double (Twin)	Gris



Simple

Double (Twin)

Référence	Modèle	Couleur
<b>15941683</b>	Kit bras AS60 pour Skew single / twin GPS	Blanc
<b>15943595</b>	Kit bras AS60 pour Skew single / twin GPS	Gris
<b>15941684</b>	Kit bras AS80 pour Skew single / twin GPS	Blanc
<b>15943596</b>	Kit bras AS80 pour Skew single / twin GPS	Gris

**TELECO**



### Routeur portable Wi-Fi 12 V WFT402 TELECO

Excellente source Wi-Fi grâce à sa grande sensibilité de réception des signaux 2G-3G-4G supérieure à celle des téléphones portables classiques. Peut desservir jusqu'à 4 appareils sans perte de débit et jusqu'à 10 simultanés (tablettes, téléphones, Smart TV) dans une zone autour du véhicule.

• 350 g

**15944553**

### Antenne externe TELECO

Antenne externe à installer sur le toit du véhicule, capable de recevoir des signaux mobile dans un espace ouvert sans les obstacles normalement présents à l'intérieur du camping-car.

• 7,3 kg

**15943332**



**NEW**

Les 5 bandes utilisées par les téléphones mobiles en Europe sont couvertes par le Booster Van : 800-900-1600-2100-2600 MHz.

### Pack antenne WI-FI + support + passe-toit TELECO

Pack comprenant une antenne WI-FI, un support de fixation murale et un passe-toit.

**15945858**



## Réception télévision | Autres accessoires de réception



Booster



Antenne externe



Antenne interne

### Relais pour téléphone portable TELECO

Permet d'améliorer la capacité de réception d'un téléphone d'au moins 400 fois. L'assurance d'avoir toujours 4 à 5 barres de signal en permanence. Compatible avec tous les opérateurs de téléphonie mobile et ne nécessite aucune carte SIM. L'application dédiée et gratuite Signal Supervisor permet de bien positionner les antennes et de capter toujours au mieux. Comprend : un Booster + une antenne externe haute performance + une antenne interne omnidirectionnelle.

• 8,8 kg

**15943330**

Les 5 bandes utilisées par les téléphones mobiles en Europe sont couvertes par le Booster Van : 800-900-1600-2100-2600 MHz.



### Pointeur satellite manuel DSF90 HD TELECO

Système de pointage compatible avec tous les systèmes satellite manuels. Permet une recherche facile des satellites lorsqu'on utilise un démodulateur numérique.

• 450 g

**933487**



### Pointeur satellite manuel DSF90E HD TELECO

Identique au DSF90 HD, mais il est dédié spécifiquement au Teleco Matic, et aux systèmes Digimatic avec inclinomètre électronique incorporé.

• 440 g

**15943976**

### Pointeur automatique Black Box Easy TELECO

Kit pour antenne automatique Easy TNSAT. La recherche du satellite s'effectue en DVBS-2, cela le rend compatible avec les démodulateurs HD de dernière génération. La faisceau moteur qui descend du toit doit être composé de deux connecteurs, l'un 4 fils et l'autre 6 fils. Livré avec panneau de commande.

• 1,2 kg

**15934984**



Multi-fonction :

- Fermer à distance une antenne Teleco Flat Sat
- Mettre en route ou arrêter un climatiseur Telaar ou une générateur TIG
- Contrôler la température et le niveau de charge de la batterie

### Box HUB commande pour appareils TELECO

Interface pour commander à distance vos appareils TELECO et TELAIR avec un smartphone ou une tablette grâce à une simple application. Fonctionne à proximité par Bluetooth et à distance par SMS (prévoir carte micro SIM).

• 200 g

**15938480**



## Réception télévision | Autres accessoires de réception



### Interface antenne satellite TELECO

Permet de brancher une antenne satellite à l'unité de commande Teleco HUB.

- Longueur (mm) : 75
- Largeur (mm) : 47
- Hauteur (mm) : 24

**15939001**



### Amplificateur de signal AT 412 TELECO

Amplificateur pour alimenter les antennes hertziennes TELECO.

- Alimentation : 24 V, 12 V, 230 V

**917316**



### COMBISAT TELECO

Permet d'associer FlatSat à ActivSat.

**15942382**



### Panneau horizontal PFS10H TELECO

Panneau de commande mural avec 10 satellites mémorisés.

- 440 g

**15943977**



### Panneau 16 SAT TELECO

- 440 g

**15942381**

**i** Vendu nu sans câble



MAXVIEW...

### Alimentation / amplificateur MAXVIEW

- Alimentation : 12 V, 24 V, 230 V
- 380 g

**922934**

Pour antennes hertziennes

- Alimentation : 12 V, 24 V
- 200 g

**922935**



### Tête simple LNB universelle simple

Permet la réception du satellite de votre choix sur un terminal numérique qu'il soit HD ou SD.

**15943978**



### Tête LNB Twin

Permet la réception des programmes numériques diffusés par les satellites en bande KU (10,7 à 12,75 GHz). Entrée Ø 40. Modèle équipé de 2 sorties (connecteurs F) pour le raccordement de deux TV. Fixation sur tous les types de paraboles.

**15943979**



### Filtre 4G

Permet de filtrer votre installation d'antenne afin d'éviter les perturbations liées au réseau téléphonique 4G. Il se connecte entre l'antenne et le décodeur ou TV équipée de la TNT. Ses connexions s'effectuent en fiche F.

**15943980**



### Mesureur de signal TNT

Permet d'optimiser le pointage de l'antenne vers l'émetteur (TNT-VHF/UHF) ou radio FM.

**15943981**



## Audio | Stations multimédia



### Stations multimédia ZENEC

Les stations multimédia ZENEC proposent une fonction radio 1DIN ou 2DIN et adoptent le design de la planche de bord. Accès direct à toutes les fonctions principales et grâce à de boutons généreux en façade. Selon le modèle, la fonction de GPS est intégrée, peut être rajoutée avec l'option carte micro SD ou est accessible via la fonction Apple Carplay et/ou Android Auto d'un smartphone. Une caméra de recul à simple ou double optique peut également être connectée à chaque station. Multimédia : système radio multi-tuner avec récepteur DAB+, port USB, Bluetooth intégré. Navigation : gabarit du véhicule paramétrable, cartographie européenne de plus de 40 pays, cartes 3D haute résolution, calcul d'itinéraire simple et rapide, plus de 6 millions de POI. Mise à jour gratuite de la cartographie 1, 3 ou 7 ans (selon modèle).



	1	2	3	4	5	6
Référence	<b>15942670</b>	<b>15942665</b>	<b>15942994</b>	<b>15942993</b>	<b>15943937</b>	<b>15945915</b>
Modèle	Z-N528	Z-E3766	Z-N965	Z-N966	Z-E2055	Z-N875
Ouverture	2DIN	Spécifique	1DIN	2DIN	Spécifique	1DIN
Dimensions écran (")	6,75	9	9	9	9	9
Dimensions écran (cm)	17,1	22,9	22,9	22,9	22,9	22,9
Logiciel GPS	Non	En option	En option	En option	Non	Non
Android Auto	Oui	Oui	Non	Oui	Oui	Oui
Android Link	Non	Non	Non	Non	Non	Non
Apple Carplay	Oui	Oui	Oui	Oui	Oui	Oui
Nombre de caméras	2	3	-	3	1	3
Lignes de guidage	Non	Oui	-	Oui	Non	Oui
Véhicule(s) Compatible(s)	Universel	FIAT	Universel	Universel	VW	Universel

### ACCESSOIRES

#### Logiciels de navigation GPS pour stations ZENEC

Référence	Désignation	Capacité (GB)	Mise à jour cartographie
<b>15942666</b>	Logiciel de navigation pour Z-E3766	8	3 ans
<b>15942667</b>	Logiciel de navigation pour Z-E3766	8	7 ans







## Audio | Stations multimédia

**XZENT**

### Stations multimédia XZENT

Les stations multimédia XZENT proposent une fonction radio 2DIN et adoptent le design de la planche de bord. Accès direct à toutes les fonctions principales et grâce à de boutons généreux en façade. Selon le modèle, la fonction de GPS est intégrée (sauf X-522), peut être rajoutée avec l'option carte micro SD ou est accessible via la fonction Apple Carplay, Android Auto et/ou Android Link d'un smartphone (sauf X-427). Une caméra de recul peut également être connectée à chaque station. Multimédia : système radio multi-tuner avec récepteur DAB+, port USB, Bluetooth intégré. Navigation : en choisissant un profil et en entrant les données du camping-car, le navigateur peut établir l'itinéraire en fonction du gabarit du véhicule. Cartographie européenne de plus de 40 pays, plus de 6 millions de POI. Mises à jour gratuites de la cartographie pendant 1 an.



	1	2	3	4	5	6
Référence	15943499	15943500	15942671	15945916	15945505	15945408
Modèle	X-227	X-427	X-522	X-127	X-F275	X-F285
Ouverture	2DIN	2DIN	2DIN	1DIN	Spécifique	Spécifique
Dimensions écran (")	6,5	6,5	6,5	9	8	9
Dimensions écran (cm)	16,5	16,5	16,5	22,9	20,3	22,9
Logiciel GPS	Non	En option	Non	Non	Option	Option
Android Auto	Non	Non	Oui	Non	Non	Non
Android Link	Oui	Oui	Non	Oui	Oui	Oui
Apple Carplay	Oui	Non	Oui	Oui	Oui	Oui
Nombre de caméras	2	2	2	2	2	2
Lignes de guidage	Non	Non	Non	Oui	Oui	Oui
Véhicule(s) Compatible(s)	Universel	Universel	Universel	Universel	FIAT	FORD

### ACCESSOIRES

#### Logiciels de navigation GPS pour stations XZENT

Référence	Désignation	Capacité (GB)	Mise à jour cartographie
15942674	Logiciel GPS pour station multimédia X-F275, X-F285 et X-427	16	1 an
15943939	Logiciel de navigation pour X-F275, X-F285 et X427	8	3 ans





### Kits de montage multimédia



Véhicule(s) Compatible(s)		1DIN		2DIN
FIAT Ducato > 2006	1	<b>15945904</b>	2	<b>15945903</b>
FIAT Ducato V8	3	<b>15945906</b>	4	<b>15945905</b>
RENAULT Master 2020	5	<b>15945908</b>	6	<b>15945907</b>
RENAULT Trafic 2022	7	<b>15945909</b>		
FORD Transit	8	<b>15945910</b>		

### ACCESSOIRES



#### Faisceau d'élimination des problèmes lors de Start & Stop

Interface pour éviter les coupures d'alimentation de la radio ou de la station multimédia lors des séquences de Stop & Start (au feu rouge par exemple). Ajout de la possibilité de conserver la radio (ou station multimédia) allumée avec le contact coupé, soit les feux diurnes éteints !

- FORD **15945912**
- Universel **15945911**

#### Adaptateur antenne DAB Fakra/SMB

Adaptateur pour antenne d'origine pour Ducato et équivalent, ainsi que pour Renault (tous modèles). Nécessaire pour recevoir la radio DAB.

**15946064**

#### Commande au volant pour Ducato V8 sans touche téléphone

Interface permettant de récupérer les commandes au volant du Fiat Ducato V8. Prévus pour véhicules sans boutons. Décrochez/Raccrochez sur le volant.

**15945913**

#### Commande au volant pour Ducato V8 avec touche téléphone

Interface permettant de récupérer les commandes au volant du Fiat Ducato V8. Prévus pour véhicules avec boutons. Décrochez/Raccrochez sur le volant.

**15945914**



## Audio | Stations multimédia

ZENEC		XZENT			CarPlay	Android Link	Android Auto	Kit Ducato v7 Boxer - Jumper depuis 2006	Kit Ducato v8 depuis 2022	Kit Transit depuis 2019	Kit master depuis 2010	Kit trafic depuis 2021
Station multimédia	Modèle	Carte GPS	Station multimédia	Modèle								
-	-	-	<b>15943499</b>	X-227	Smartphone	X	-					
<b>15942670</b>	Z-N528	Smartphone	<b>15942671</b>	X-522	Smartphone	X	X					
-	-	-	<b>15943500</b>	X-427	15942674 (1 an) 15943939 (3 ans)	X	-	<b>15945903</b>	<b>15945905</b>	-	<b>15945907</b>	-
<b>15942993</b>	Z-N966	15942666 (3 ans) 15942667 (7 ans)	-	-	-	X	X					
<b>15945915</b>	Z-N875	Smartphone	<b>15945916</b>	X-127	Smartphone	X	-					
<b>15942994</b>	Z-N965	15942666 (3 ans) 15942667 (7 ans)	-	-	-	X	-	<b>15945904</b>	<b>15945906</b>	<b>15945910</b>	<b>15945908</b>	<b>15945909</b>
<b>15942665</b>	Z-E3766	15942666 (3 ans) 15942667 (7 ans)	-	-	-	X	-					
-	-	-	<b>15945505</b>	X-F275	15942674 (1 an) 15943939 (3 ans)	X	X	<b>15946064</b>	<b>15945103</b>	-	-	-
-	-	-	<b>15945408</b>	X-F285	15942674 (1 an) 15943939 (3 ans)	X	X	-	-	Fourni	-	-
<b>15943937</b>	Z-E2055	Smartphone	-	-	-	X	-					

Appareil spécialement dessiné T5 et T6





## Audio | Stations multimédia

aguri

La station multimédia AGURI se compose d'une fonction radio 2DIN complétée d'un GPS et livré avec une caméra de route dashcam qui filme et enregistre la route devant le véhicule. Une caméra de recul peut également être connectée à la station.

Le pack GPS Camping-Car AGURI CC700i contient : station multimédia GPS pour camping-car Aguri CC700i, kit de raccordement ISO, rallonge USB 0,8 m (pour USB déportée), antenne GPS amplifiée, micro pour kit mains libres, caméra embarquée Dashcam + rallonge USB 3 m, manuel d'utilisation.



Ecran 6,3" compatible tout véhicule 2DIN  
Caméra embarquée dashcam (filme la route)  
GPS camping-car avec mises à jour gratuites par Wi-Fi  
Accès Internet, Play Store et Applications en Wi-Fi



Prévoir façade, ampli antenne actif et caméra de recul.

### Pack GPS CC700i AGURI

Ecran 6,3" (16 cm) Multimédia : Station multimédia Radio, CD, DVD, MP3, MP4 Navigation : Cartographie Camping-Car 46 pays HERE (Navteq), mise à jour et alertes zones à risque gratuites à vie par Wi-Fi, info trafic live sans abonnement, limite de vitesse CC et alerte sur vitesse, points d'intérêt camping-cariste pré-chargés et bien plus encore ! Téléphonie : Livré avec micro déporté pour passer les appels en mains libres via bluetooth. Internet : toutes les fonctions d'une tablette android sont accessibles (partage de connexion 4G d'un smartphone ou réseau Wi-Fi).

• Dimensions écran (") : 6,3

• Dimensions écran (cm) : 16

15942117



### Stations multimédia Halo9 ALPINE

La station Halo9 offre un écran tactile haute résolution de 9 pouces à tout véhicule équipé d'un espace d'installation 1DIN. L'affichage super-mince semble simplement planer sur le tableau de bord et comprend une lumière ambiante blanche LED sur le fond. Elle bénéficie de la compatibilité Apple CarPlay et Android Auto, de la radio numérique DAB + (antenne DAB 15942765 en option), de la lecture vidéo USB, de la connectivité mains-libres Bluetooth et du streaming audio. Télécommande 15936545 en option.

Disponible en 3 versions : station multimédia seule, avec système de navigation et avec calibrage du véhicule.



#### Station multimédia Halo9 ALPINE

- Dimensions écran (") : 9
- Dimensions écran (cm) : 22,8
- 3,8 kg

15945901



#### Station multimédia Halo9 + Navigation ALPINE

Comprend la navigation iGo Primo NextGen avec des cartes TomTom pour 46 pays et une mise à jour gratuite des cartes pendant 3 ans.

- Dimensions écran (") : 9
- Dimensions écran (cm) : 22,8
- 4,2 kg

15942811

#### Station multimédia Halo9 + Navigation Camping-car ALPINE

Comprend un logiciel de navigation camion intégré ainsi que des profils de camping-car. Après avoir configuré le camping-car dans le système, la station multimédia ne proposera que des itinéraires de navigation adaptés aux dimensions du véhicule.

- Dimensions écran (") : 9
- Dimensions écran (cm) : 22,8
- 4,2 kg

15942771

### Kits d'intégration pour station multimédia Halo9 ALPINE

Permet une installation facile et propre avec une radio ou une préparation de radio d'origine. Le kit comprend un cadre de finition sur mesure, des supports d'installation, un faisceau de câbles avec interface CAN et un adaptateur d'antenne. L'interface CAN conserve l'utilisation des boutons de la télécommande du volant. Il comprend aussi un adaptateur qui connecte le port USB / AUX d'origine du tableau de bord au système Alpine.

#### Kit d'intégration 1DIN pour Ford Transit 2008 ALPINE

- FORD Transit ≥ 2008
- 600 g

15942772



#### Kit d'intégration 1DIN pour MB Sprinter 2018 ALPINE

- MERCEDES Sprinter
- 540 g

15942773





## Audio | Stations multimédia



### Station multimédia Halo9 11" ALPINE

Conçu pour les fourgonnettes, les camionnettes, les camping-cars ou pour tout autre véhicule doté d'un grand tableau de bord. Compatible avec la radio numérique DAB+, des lectures vidéo USB et Hi-Res Audio, de la fonction kit mains libres et de la fonction Bluetooth. Dotée d'un amplificateur de classe D intégré et d'un large éventail de fonctions de réglage du son, telles que les X-over à 2 voies, l'égaliseur paramétrique.

- Dimensions écran (") : 11
- 4,2 kg

**15945902**



### Designé spécialement pour

*Fiat Ducato III 250 à partir de 2006  
Fiat Ducato III 250 Facelift de 2011 à 2014  
Fiat Ducato III 290 à partir de 2014  
Citroën Jumper II 250 après 2006  
Peugeot Boxer II 250 de 2011 à 2016*

### Station multimédia DUCATO avec navigation Camping-car ALPINE

Grand écran tactile avec fonction pivotante permettant de se tourner vers le conducteur ou le passager pour une meilleure lecture. Équipé du système de navigation iGo Primo NextGen avec des cartes TomTom préinstallées dans 48 pays. Mises à jour de carte gratuites pendant 3 ans. Gestion du gabarit du véhicule. Compatible Apple CarPlay et Android Auto. Comprend Bluetooth, port USB, Tuner DAB+ (antenne DAB réf. : 15942765 en option) et microphone intégré pour passer des appels téléphoniques en mains libres via Bluetooth. Télécommande (réf. : 15936545) en option.

- Dimensions écran (") : 9
- Dimensions écran (cm) : 22,8
- 5,0 kg

**15942778**

### Station multimédia avec navigation Camping-car ALPINE

Station encastrable tout-en-un avec navigation iGo Primo et gestion des gabarits. Compatible Android Auto et Apple CarPlay. Comprend lecteur DVD/CD, Bluetooth, 2 ports USB, Tuner DAB+ (antenne DAB réf. : 15942765 en option), fonction kit mains libres. Télécommande (réf. : 15936545) en option. Mises à jour gratuites pendant 3 ans.

- Dimensions écran (") : 6,5
- Dimensions écran (cm) : 16,5
- 3,1 kg

**15942775**



## ACCESSOIRES

### KIT d'intégration 2DIN Ducato/Jumper/Boxer 2006 ALPINE

Permet d'intégrer la station multimédia (réf. : 15942775) au tableau de bord. Pour Ducato/Jumper/Boxer de 2006 à 2011.

**15943440**



## ACCESSOIRES



### Kit de montage pour double din pour Fiat DUCATO 8

Kit de montage pour installer une station multimédia double DIN dans un Fiat Ducato 8.

**15945103**

### Interface commandes au volant pour Fiat DUCATO 8 sans AR d'origine, pour ALPINE

Interface commandes au volant pour Fiat Ducato 8 (sans autoradio d'origine) compatible multimédia ALPINE et KENWOOD.

**15945104**



## Audio | Accessoires pour stations multimédia



Prévoir adaptateur  
caméra Vechline  
Hightech,  
réf. 15938654.

### Caméra de recul sans audio VECHLINE

Caméra de recul simple optique.

- Etanchéité : IP69
- Longueur câble (m) : 15
- Couleur : Blanc
- 1,0 kg

**15938640**

### ACCESSOIRES



### Adaptateur pour caméra de recul VECHLINE

Pour connecter une caméra de recul VECHLINE à une station multimédia XZENT.

- 200 g

**15938654**



### Caméra de recul avec audio ZENEK

Caméra de recul simple optique. Microphone intégré. Vision nocturne 10 LED. Coloris gris.

- Longueur câble (m) : 15
- Couleur : Gris
- 1,3 kg

**15938639**



### Caméra de recul double optique ZENEK

Caméra de recul à double capteur :

- 2 angles de vision : 45°/100°
- Vision nocturne et audio
- Adaptateurs pour faisceaux Dometic/Waeco inclus
- Etanchéité : IP69K
- 2,1 kg
- Longueur câble (m) : 17

**15941837**



### Caméra de recul ALPINE

Caméra haute résolution avec vision nocturne et guides de distance. S'allume automatiquement au passage de la marche arrière.

- Longueur (cm) : 2,36
- Hauteur (cm) : 2,36
- Profondeur (cm) : 2,4
- Longueur câble (m) : 7
- Couleur : Noir
- 380 g

**15942776**



### Camera HDR multivue ALPINE

Caméra de recul à vue multiple avec vision nocturne et large plage de vision pour plus de sécurité au stationnement. Différents modes d'affichage : vue arrière, vue panoramique, vue d'angle, vue du dessus.

- Longueur (cm) : 2,36
- Hauteur (cm) : 23,6
- Profondeur (cm) : 2,61
- Longueur câble (m) : 10,5
- 450 g

**15942779**

### ACCESSOIRES



### Kit d'installation caméra blanc ALPINE

Permet une installation très propre et polyvalente de la caméra multivues. Installation universelle qui nécessite de percer quelques trous dans la coque du camping-car.

- 320 g

**15942780**



## Audio | Accessoires pour stations multimédia



### Tuner TNT ALPINE

Technologie DVB-T2 avec un codage vidéo haute efficacité (HEVC H.265). Dispose d'une sortie HDMI permettant de le connecter à une station multimédia, unité de navigation ou un écran de tête de siège. Comprend 2 antennes de fenêtre autocollantes (avec câble de 6 mètres), une télécommande sans fil et un faisceau de câbles avec adaptateur pour stations multimédia Alpine X901, X902 et i902. Prévoir l'oeil infrarouge (réf. : 15942782) pour piloter le TUNER avec la télécommande.

- Longueur (mm) : 154
- Hauteur (mm) : 130
- Profondeur (mm) : 28
- 1,2 kg

**15942781**



### ACCESSOIRES



#### Oeil de réception infrarouge pour Tuner TNT ALPINE

Câble de 5 m permettant de piloter le TUNER (réf. : 15942781) avec sa télécommande.

**15942782**

Adaptateurs de façade pour montage d'une station GPS multimédia XZENT ou ZENEC.



Référence	Désignation	Ouverture
<b>1 15938641</b>	Façade pour station multimédia pour Fiat Ducato 2DIN	2DIN
<b>2 15943175</b>	Façade pour station multimédia pour Fiat Ducato 1DIN	1DIN
<b>3 15942146</b>	Façade pour station multimédia Mercedes Sprinter (compatible Z-N956)	2DIN
<b>4 15941885</b>	Façade pour station multimédia pour Iveco (compatible Z-N956)	2DIN
<b>5 15944437</b>	Adaptateur de façade pour Fiat Ducato 8 >2021 compatible stations multimédia X-F270, X-F275 et Z-E3766	1DIN
<b>6 15944438</b>	Adaptateur de façade pour Fiat Ducato 8 >2021 compatible stations multimédia 2DIN	2DIN



## Audio | Accessoires pour stations multimédia



**+** Indispensable pour tous les intégraux  
Amélioration importante de la réception radio

### Antenne active

Antenne active spéciale pour camping-car de type INTEGRAL. Améliore la réception FM. Antenne FM/AM. DAB+ Ready. Compatible avec tous les autoradios du marché.

**15938652**



### Antenne passive

Antenne FM/AM pour montage sur l'aile ou le toit du camping-car. Améliore la réception FM. Ne convient pas à un camping-car intégral. Compatible avec tous les autoradios du marché.

**15938653**



**+** Meilleure réception de la radio et en plus réception de la radio numérique (DAB+)

### Ampli antenne actif pour pack

Amplificateur du signal FM pour antenne passive (ex : antenne intégrée dans rétroviseur) indispensable pour avoir une bonne réception radio. Ajoute réception DAB+. Amplification FM +20 dB. Compatible avec tous les autoradios du marché.

**15938650**



### Ampli antenne passive

Amplificateur du signal FM pour antenne active (à vérifier dans le véhicule) indispensable pour avoir une bonne réception radio. Ajoute réception DAB+. Amplification FM +20 dB. Compatible avec tous les autoradios du marché.

**15938651**

### Antenne DAB pour station multimédia 2DIN Z-E2050 pour VW

Antenne DAB+ Ready. Se fixe sur la fenêtre.

**15942145**



### Commandes volant pour station multimédia ZENT

Faisceau de câblage pour reprendre les commandes au volant du Fiat Ducato (depuis 2015). Avec boutons décrocher/raccrocher sur le volant. Compatible stations GPS multimédia ZENEC et XZENT.

**15938649**



### Adaptateur commandes volant pour Fiat Ducato > 2021 compatible ZN528

• FIAT Ducato Série 8

**15945277**



### Switch radio ISO-ISO pour Fiat

Adaptateur avec interrupteur et connexion ISO - ISO pour Fiat. Permet la mise en route de la radio avec l'interrupteur sans avoir à mettre le contact de la voiture.

**15942996**





## Audio | Autoradio

### Système tout-en-un audio ALPINE

Comprend un Processeur audio numérique hautes performances, un amplificateur à 4 canaux pour vos haut-parleurs de portes avant et arrière, ainsi qu'un subwoofer ultraplats Actif. Grâce à son faible encombrement, il s'installe facilement à l'intérieur de la cabine. Livré avec un kit de câblage complet comprenant des câbles d'alimentation de haute qualité (4,5 mètres) avec fusible.

- Longueur (mm) : 350
- Hauteur (mm) : 80
- Profondeur (mm) : 245
- Puissance maxi (W) : 240
- Puissance RMS : 165
- 6,5 kg

**15942770**



### Autoradio numérique DAB+ ALPINE

Façade détachable, compatible iPod / iPhone et Android, afficheur LCD, module bluetooth et microphone intégrés permettant de passer des appels téléphoniques en mains libres. Connexion mini jack et USB en façade. Compatible formats MP3, AAC, WMA et FLAC. Puissance 4 x 50 W. Antenne DAB+ (réf. : 15942765) et télécommande (réf. : 15936545) en option.

- Lecteur CD : Non
- 1,4 kg
- Lecteur CD : Oui
- 1,9 kg

**15942763**

**15942764**



### ACCESSOIRES

#### Télécommande pour autoradio ALPINE

Télécommande infrarouge pour autoradios et stations multimédia ALPINE.

**15936545**



## Audio | Haut parleurs

### Haut-parleurs coaxiaux ALPINE

Haut-parleurs à voies séparées et coaxiaux. Conçus pour développer des niveaux de puissance élevés. Fournissent un son de qualité grâce à un haut-parleur d'aigus à dôme souple, une bobine carrée en Kapton et un condensateur audio réglable.

#### HP 2 voies Coaxiales - 13 cm ALPINE

- Puissance RMS : 50
- Puissance maxi (W) : 200
- Ø (mm) : 141
- Ø d'encastrement (mm) : 110
- Profondeur encastrement (mm) : 43
- 1,6 kg

**15942766**



#### HP 2 voies Coaxiales - 17 cm ALPINE

- Puissance RMS : 70
- Puissance maxi (W) : 280
- Ø (mm) : 141
- Ø d'encastrement (mm) : 141
- Profondeur encastrement (mm) : 61
- 2,3 kg

**15942767**



### Haut-parleurs à voies séparées ALPINE

Conçus pour développer des niveaux de puissance élevés. Fournissent un son de qualité grâce à un haut-parleur d'aigus à dôme souple, une bobine carrée en Kapton et un condensateur audio réglable.

#### HP 2 voies Séparées - 13 cm ALPINE

- Puissance RMS : 65
- Puissance maxi (W) : 250
- Ø d'encastrement (mm) : 110
- Profondeur encastrement (mm) : 43
- 2,0 kg

**15942768**



#### HP 2 voies Séparées - 17 cm ALPINE

- Puissance RMS : 70
- Puissance maxi (W) : 280
- Ø d'encastrement (mm) : 141
- Profondeur encastrement (mm) : 61
- 2,2 kg

**15942769**





### GPS AGURI et SNOOPER

Les gammes de GPS Snooper et Aguri proposent un itinéraire adapté au gabarit du véhicule et une cartographie camping-car Navteq (46 pays). Tous les modèles comprennent un moteur de recherche par camping et aire de service avec photos. Toutes les mises à jour sont gratuites à vie. Autres fonctionnalités : alertes de forçage et d'écartement d'itinéraire adapté, répertoire de favoris et des destinations récentes, plus de 170 000 points d'intérêts camping-caristes, possibilité d'insérer ses propres points d'intérêt, planification d'un voyage à plusieurs étapes, contournement péages, affichage réaliste des panneaux routiers, assistant de changement de voies, affichage des limites de vitesse selon le véhicule, recherche par coordonnées GPS, gestion des temps de conduite, affichage de la limite de vitesse en vigueur et de votre vitesse instantanée et un logiciel de navigation auto classique.

Livrés avec support ventouse anti-vibrations, disque adhésif pour le tableau de bord, câble allume-cigare 12/24 V de 2 m et câble micro USB. Les modèles CC7800 et CC8800 comprennent en plus une prise secteur, une vitre de protection et une housse rigide de rangement.



Calcul de l'itinéraire en fonction du gabarit  
Mises à jour gratuites à vie  
Coque de protection anti-choc  
170000 points d'intérêt camping-car



Référence	15942116	15935604	15935605	15939019
Modèle	CC4800	CC5400	CC6600	CC7800
Dimensions écran (")	7	5	7	7
Dimensions écran (cm)	18	13	18	18
Mémoire	8 G°	PPC 64 MB	NAND Flash 512 MB	16 G°
Mémoire externe	Micro SD 32 G° max	Micro SD 8 G° max	Micro SD 32 G° max	Micro SD 32 G° max
Bluetooth	Non	Non	Non	Non
Accès internet en wifi	Oui	Non	Non	Oui
Multimédia (photo, musique et vidéos)	Oui	Non	Non	Oui
Tuner TV TNT HD intégré	Non	Non	Non	Non
Caméra embarquée intégrée	Non	Oui	Non	Oui
Entrée vidéo pour caméra de recul	Non	Oui	Oui	Oui

### ACCESSOIRES



Spécial grande cabine

#### Kit mains-libres amplificateur de son AGURI

Kit mains-libres qui permet de connecter simultanément un GPS AGURI ainsi qu'un smartphone via le système Bluetooth et bénéficier ainsi d'un son parfaitement audible dans n'importe quelle grande cabine de conduite. Se clipse au pare-soleil.

**15939046**

#### Caméra de recul WiFi + transmetteur vidéo AGURI

Caméra de recul 12 V qui se positionne à l'arrière du véhicule pour effectuer des manœuvres en toute tranquillité. Robuste et étanche, la caméra de recul avec vision de nuit facilitera les marches arrière. Alimentation directe possible sur le feu de recul arrière pour que la caméra s'enclenche automatiquement au passage de la marche arrière. Le système sans fils est composé d'un émetteur et d'un récepteur pour éviter de tirer un câble entre la caméra et le moniteur ou GPS.

• 1,5 kg

**15939044**

#### Caméra de recul filaire AGURI

Caméra de recul filaire grand angle 130° compatible tous GPS avec une entrée vidéo. Livrée avec rallonge vidéo de 10 m.

• 1,5 kg

**15936291**





## GPS | GPS nomades

**NEW** TOMTOM



### GPS GO Camper TOUR TOMTOM

Le compagnon de voyage idéal pour les caravanes et les camping-cars. Configurez le poids et les dimensions du véhicule pour bénéficier d'un parcours adapté et profitez également des points d'intérêts tout au long du trajet. L'écran tactile capacitif et les haut-parleurs performant vous offriront une utilisation optimale. Les mises à jour des cartes européennes se font gratuitement via le wifi intégré. De nombreuses autres fonctionnalités s'ajoute au produit : appels mains-libres, TomTom Traffic, commande vocale. Le support de fixation rapide magnétique est fourni avec le GPS.

- Mémoire : 16 Go
- Dimensions écran (") : 6
- Dimensions écran (cm) : 15,2
- Longueur (mm) : 162,9
- Profondeur (mm) : 18,6
- Hauteur (mm) : 105,6
- 265 g

**15945274**



**mappy**



### GPS 5" Ulti X585 Camp MAPPY

Le modèle X585 de la gamme de GPS MAPPY X-PERIENCE réunit toutes les fonctions essentielles pour voyager sereinement en camping-car. Grand écran 5" (12,7 cm). Guidage par gabarit. Points d'intérêts camping-car (aires de service, aire de stationnement, parking...). Points d'intérêts Guide du Routard. Cartographie Europe 44 pays. Bluetooth®. Easy Traffic. Real view en France, limitation de vitesse en France, MP4 vidéo. Text to speech. - Écran 5" tactile, LCD TFT, 480 x 272 pixels - Antenne intégrée - Logiciel de navigation Nav N Go - Connectique micro SD, USB 2.0, prise Jack 3,5 mm, AV IN - Mémoire 4 Go (carte Europe)

- Mémoire : 4 Go
- Dimensions écran (") : 5
- Dimensions écran (cm) : 12,7
- 540 g

**15943983**



### GPS Camper GARMIN

GPS dotés de grand écran tactile très lumineux à haute résolution pour plus de confort. La configuration des dimensions et du poids du véhicule dans le GPS lui permettra de vous proposer l'itinéraire le plus adapté. L'arrivée au point de destination est facilitée par des images satellites BirdsEye qui vous montreront une vue aérienne haute définition. Ne manquez rien pendant votre voyage grâce à l'expertise touristique du guide vert MICHELIN® préchargé (uniquement pour le CAMPER 795 EU et CAMPER CAM 795 EU), à une base de données préchargée d'aires et de services (ACSI™, Campercontact™ et Trailer's PARK et base ASCC INTERMED : + 20 000 aires en Europe et au Maroc) et à la fonction Trendy Places. Retrouvez également d'autres fonctionnalités : mises à jour cartographie et logiciel sans fil, appels mains-libres, prix du carburant en temps réel (via application GARMIN Drive™app.), assistant vocal et bien d'autres.



Camper 795



Camper 890



Camper 1090

Référence	15945859	15945862	15945863
Modèle	Camper 795	Camper 890	Camper 1090
Dimensions écran (")	7	8	10
Mémoire	32 Go	-	32 Go
Résolution (pixels)	1024 x 600	1280 x 800	1280 x 800
Entrée vidéo pour caméra de recul	Oui	Oui	Oui
Accès internet en wifi	Non	Oui	Oui
Bluetooth	Oui	Oui	Oui
Longueur (mm)	173	200	245
Hauteur (mm)	99	125	154
Profondeur (mm)	19	20	21



### GPS Camper CAM 795 GARMIN

Semblable au GPS Camper 795, le Camper CAM 795 dispose en plus d'une dashcam de 1080P intégrée. Il comprend la fonction d'alertes collision et franchissement de lignes et propose un coffre-fort numérique pour stocker les vidéos via Garmin Drive™app.

- Caméra embarquée intégrée : Oui
- Dimensions écran (") : 7
- Mémoire : 32 Go
- Résolution (pixels) : 1024 x 600
- Longueur (mm) : 176
- Hauteur (mm) : 105
- Profondeur (mm) : 36
- 635 g

**15945861**



## GPS | GPS nomades

**NEW** **GARMIN.**



### Caméra de recul BC35 GARMIN

Couplée à un navigateur GPS compatible : CAMPER 890 et 1090, elle fait office de caméra Wi-Fi multifonction qui vous aide à repérer facilement les véhicules, les piétons ou tout autre obstacle difficile à voir derrière votre véhicule. Champ de vision extra large de 160 degrés pour une vision optimale. La fonction Wi-Fi® intégrée transmet en temps réel les images de la caméra sur l'écran du système de navigation GPS.

- Angle objectif (°) : 160
- Longueur câble (m) : 1,5
- Etanchéité : IPX7
- 375 g

**15945864**



### Caméra de recul BC40+ GARMIN

Permet de surveiller facilement ce qui se trouve derrière votre véhicule (jusqu'à 8 mètres de distance) mais également sur les côtés ou devant via son support de plaque d'immatriculation. Transmet une vidéo large de haute qualité jusqu'à 13 m de distance. S'installe en quelques secondes sur le véhicule et s'apparie en wifi avec un GPS compatible CAMPER 795 et CAMPER CAM 795.

- Résolution (pixels) : 720
- Angle objectif (°) : 188
- Etanchéité : IPX7
- Longueur (cm) : 15,9
- Hauteur (cm) : 2,2
- Profondeur (cm) : 2,5
- 830 g

**15945865**



### Caméra de recul BC50 GARMIN

Reculez en toute confiance, même avec des véhicules longs ou avec une remorque. Cette caméra de recul sans fil vous offre une vision large et de haute qualité sur votre GPS Garmin compatible CAMPER 795 et CAMPER CAM 795 Sa transmission longue portée en fera l'allié idéal pour les longs véhicules.

- Résolution (pixels) : 720
- Angle objectif (°) : 160
- Etanchéité : IP67
- Longueur (cm) : 2,5
- Hauteur (cm) : 1,7
- Profondeur (cm) : 2,2
- 345 g

**15945866**

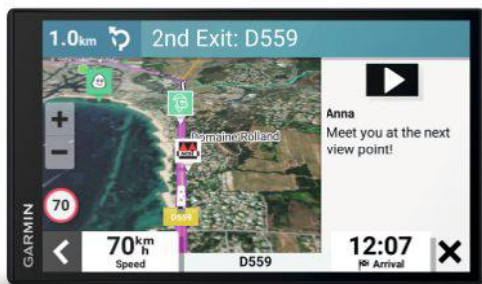

### Pack GPS CAMPER 795 EU + Caméra BC40+ GARMIN

Pack composé d'un GPS Camper 795 GARMIN ainsi que d'une caméra de recul BC40+ GARMIN.

- 1,5 kg

**15945860**

## ACCESSOIRES

### Support gel GARMIN

Stabilité et mobilité. Grâce à sa partie inférieure antidérapante, le support à friction se fixe au tableau de bord. Le socle pliable s'adapte à tous les tableaux de bord.

**15945867**



### Housse GARMIN

Protection complète et durable pour les GPS GARMIN. Étui élégant noir à fermeture à glissière.

- Dimensions écran (") : 7
- 15945868
- Dimensions écran (") : 8

**15945869**





## Vidéo | Caméra embarquée - Dash Cam

### Caméra embarquée DVR4 HD SNOOPER

Filmez et enregistrez vos déplacements. Ce témoin objectif permet de prouver sa bonne foi lors des mauvais comportements d'autres conducteurs. Visionnez les vidéos directement sur l'écran tactile ou sur ordinateur. Mémoire également la vitesse et la position GPS de l'évènement sur carte micro SD fournie.

**15939047**



SNOOPER

### Caméras embarquées NEXTBASE Série 2

Caméra à installer à l'intérieur du véhicule, sur le pare-brise pour rouler en toute sécurité. Les images enregistrées permettent de prouver votre bonne foi en cas de litiges sur la route. Fonctionnement simple sans logiciel à installer et sans fil.

Enregistrement Full HD, objectif 6G, angle de vue à 140° et écran 2,5 pouces.

NEXTBASE  
Dash Cam

	1	2
Référence	<b>15942696</b>	<b>15942695</b>
Modèle	DashCam 222	DashCam 422 GW
Norme HD	FULL HD	FULL HD
Résolution (pixels)	1080	1440
Angle objectif (°)	140	140
Logiciel GPS	Non	Oui
Bluetooth	Non	Oui
Wi-fi	Non	Oui
Filtre polarisant	Oui	Oui
Intervention en cas d'urgence	Non	Oui
Mode parking	Oui	Oui



GPS  
WiFi

### Camera d'enregistrement 16G Antenne Filaire ALPINE

Enregistre en continu la vue à travers le pare-brise du véhicule. Les enregistrements peuvent être utilisés comme preuve numérique en cas d'accident/cambriolage/vandalisme. En stationnement, la Dash Cam peut capturer des preuves vidéo si elle détecte un vandalisme et/ou mouvement. Vous pouvez utiliser l'application Smartphone pour effectuer des réglages et visualiser les enregistrements. Livré avec une carte micro SD de 16 Go et câblage pour connecter la caméra à la batterie du véhicule ou via l'allume-cigare.

**15942783**

ALPINE  
Driving Mobile Public Intercom

## Connectiques | Connectiques audio / vidéo



### Câble HDMI orientable

• Longueur (m) : 3  
**15935639**



### Câble HDMI

• Longueur (m) : 3  
**15941845**



### Câble HDMI

HDMI mâle/mâle type 1.3.  
• Longueur (m) : 2 **933995**  
• Longueur (m) : 5 **15935635**



### Câble HDMI plat

• Longueur (m) : 2  
**15943984**



## Connectiques | Connectiques audio / vidéo

TELECO



**Câble 1 RCA vidéo/MiniAV  
TELECO**

Pour antennes satellites automatiques  
ELEGANCE et KOMFORT.  
**15943985**



**Câble flexible F to F Double 10 m  
MAXVIEW**

• Longueur (m) : 10  
**15942738**

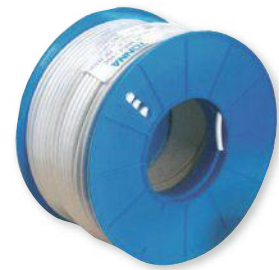

**Câble coaxial**

Ø 6,8 mm. Pour fiche Ø 5,5 mm  
(réf. : 921999B). Bobine de 100 m  
• Longueur (m) : 10  
**15943986**



**Boîtier passe-câble TELECO**

Aluminium.  
**15943987**



**Fiches TV mâle Ø 9,5 mm - lot de 2**

**911895**

**Fiches TV femelles Ø 9,5 mm**

**917215**



**Fiche d'angle mâle**

**925877**

**Fiche d'angle à visser**

**925878**



**Fiche coaxiale à visser - Ø 5,5 mm**

**922422B**



**Fiche coaxiale à visser Ø 4,8 mm**

Métallique, avec écrou.  
**929646**



**Jonction - Lot de 2**

Fem/fem à coaxial TV satellite.  
**921999B**



**Passe toit allongé adaptable sur  
goulotte MAXVIEW**

Permet le raccordement de goulotte de  
25 x 16 mm.  
**15939275**

## Radio communications | Antennes radio



**Antenne radio adhésive**

• Longueur (cm) : 34  
• Longueur câble (m) : 2  
**925895**

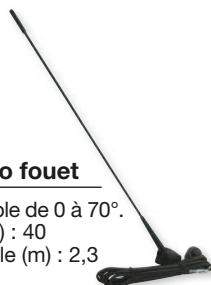

**Antenne radio fouet**

Antenne inclinable de 0 à 70°.  
• Longueur (cm) : 40  
• Longueur câble (m) : 2,3  
**929358**



**Antenne Radio numérique (DAB) ALPINE**

Antenne amplifiée adaptée aux produits Alpine DAB.  
Bande de fréquence : 170-240 MHz / 1452-1495 MHz.  
• Longueur (mm) : 40  
• Largeur (mm) : 170  
• Longueur câble (m) : 3,5  
**15942765**







# Sécurité et signalisation

Vidéos de recul	336
Radars de recul	340
Rétroviseurs	341
Kits de sécurité pour portes	344
Poignées et blocs de sécurité	346
Alarmes anti-intrusion	350
Dispositifs anti fumées et gaz	355
Sécurité personnelle	358
Cadenas	359
Coffres forts	360
Accessoires de pesée	360
Régulateurs / indicateurs de vitesse	361
Signalisation	361



### + Repères de distance



#### Vidéo de recul Visio Evo VECHLINE

Écran LCD couleur 7 pouces : 400 cd/m<sup>2</sup>, 12/24 V, fonction miroir, capteur CCD résolution 300 000 pixels, anti-reflets, fonction audio. Caméra étanche IP69K : vision nocturne 18 LEDS portée 15 m, microphone intégré, fonction chauffage anti-givre pour utilisation sans souci en hiver et à la montagne. Livrée avec télécommande et 15 m de câble.

• 1,8 kg

**15936311**

### + 2 angles de vision



#### Vidéo de recul Visio Evo Dual VECHLINE

Écran LCD couleur 7 pouces : 400 cd/m<sup>2</sup>, 12/24 V, fonction miroir, capteur CCD résolution 300 000 pixels, anti-reflets, fonction audio. Caméra de recul double optique avec angles de vision indépendants (120° + 45° horizontal), étanche IP69K, vision nocturne 30 LEDS portée 20 m, microphone intégré, fonction chauffage anti-givre pour utilisation sans souci en hiver et à la montagne. Livrée avec télécommande et 15 m de câble.

• 2,0 kg

**15936312**

### + Espace optimisé Repères de distance



#### Vidéo de recul Visio Evo Easy VECHLINE

Écran rétroviseur tactile 7 pouces couleur à clipser sous le rétroviseur intérieur du véhicule. Alimentation 12/24 V. Caméra simple optique avec micro intégré, fonction chauffage anti-givre pour utilisation sans souci en hiver et à la montagne et 15 leds infrarouge pour une vision nocturne. Livrée avec télécommande et 18 m de câble.

• 2,0 kg

**15937486**

### + Spécial fourgons



#### Vidéo de recul Visio Evo Van VECHLINE

Spécialement conçue pour les fourgons aménagés. Écran LCD couleur 7 pouces : 400 cd/m<sup>2</sup>, 12/24 V, fonction miroir, capteur CCD résolution 300 000 pixels, anti-reflets, fonction audio. Caméra étanche IP68 : angle de vision 120°, vision nocturne 9 LEDS portée 15 m, microphone intégré, fonction chauffage anti-givre pour utilisation sans souci en hiver et à la montagne. Livrée avec télécommande et 10 m de câble.

• 1,6 kg

**15936313**

## ACCESSOIRES



#### Kit adaptateur câble VECHLINE

Permet de connecter un moniteur et une caméra de recul Vechline sur un véhicule avec pré-cablage de série Waeco. Comprend 2 câbles mini DIN : 1 pour la connection du moniteur et 1 pour la connection de la caméra.

**15937512**



## Vidéos et radars de recul | Vidéos de recul



### Caméras de recul VECHLINE



1



2



3



4



5

	1	2	3	4	5
Référence	<b>15943454</b>	<b>15943455</b>	<b>15943456</b>	<b>15943460</b>	<b>15943461</b>
Modèle	Simple optique	Simple optique	Simple optique	Double optique	Vision latérale
Alimentation	12 V	12 V, 24 V	12 V	12 V	12 V
Angle objectif (°)	145	150	150	115	150
Ø Objectif (mm)	1,7	2	2	2,8	2,3
Nombre de LED	2	3	1	15	2 x 6
Étanchéité	IP69K	IP69K	IP69K	IP69K	IP69K
Longueur (cm)	5	7,1	9,4	10,9	5,6
Hauteur (cm)	3,8	3,9	5,4	6,8	7,1
Profondeur (cm)	3,7	4,6	7,4	8,2	4,6
Poids	700 g	700 g	310 g	570 g	210 g

### Caméras de recul sur feu stop VECHLINE

1



2



	1	2
Référence	<b>15943457</b>	<b>15943458</b>
Véhicule(s) Compatible(s)	FORD Transit	FIAT Ducato CITROËN Jumper PEUGEOT Boxer
Alimentation	12 V	12 V
Angle objectif (°)	130	130
Ø Objectif (mm)	2,6	2,6
Nombre de LED	6	6
Étanchéité	IP68	IP68
Longueur (cm)	38,8	26,4
Hauteur (cm)	6	5,6
Profondeur (cm)	13,7	8,9
Poids	710 g	900 g

### Caméra de recul pour plaque d'immatriculation VECHLINE

- Alimentation : 12 V
- Angle objectif (°) : 150
- Ø Objectif (mm) : 1,7
- Nombre de LED : 5
- Étanchéité : IP69K
- Longueur (cm) : 20
- Hauteur (cm) : 3
- Profondeur (cm) : 2,8
- 210 g

**15943459**



### Écrans pour caméras de recul VECHLINE



1



2



3

Référence	15943462	15943463	15943464
Modèle	Ecran de caméra couleur	Ecran rétroviseur	Ecran Double vision/Vision latérale couleur
Alimentation	12 V, 24 V	12 V, 24 V	12 V, 24 V
Dimensions écran (")	7	7" couleurs tactile	7
Nombre d'entrées vidéo	2	2	4
Résolution (pixels)	800 x 480	800 x 480	800 x 480
Luminosité (cd/m <sup>2</sup> )	300	300	300
Fonction audio	Oui	Oui	Oui
Télécommande	Sans fil	Sans fil	Sans fil
Poids	900 g	800 g	1,1 kg



### Kit de vidéo de recul 360° VECHLINE

Kit de vidéo de recul 360° vue drone. 4 caméras fish-eye ultra larges à 180° avec 6 Leds IP67. Moniteur de 7 pouces, fusion vidéo transparente, sans angle mort, permet de percevoir tous les obstacles autour du véhicule. Résolution vidéo jusqu'à 1080p, 400 cd/m<sup>2</sup>, alimentation DC 12 V.

- Dimensions écran (") : 7
- 5,0 kg

**15943465**



### Kit de vidéo de recul sans fil VECHLINE

Kit vidéo de recul sans fil. Caméra étanche IP69K, avec 12 Leds, capteur d'image 1/3 CMOS, objectif : 2,8 mm, angle d'objectif : 115°. Écran 7 pouces couleur, 500 cd/m<sup>2</sup>, résolution 1024 x 600. Alimentation DC 12/24 V. Possibilité de connecter jusqu'à 4 canaux d'entrée vidéo en même temps.

- Dimensions écran (") : 7
- 1,7 kg

**15943466**

## ACCESSOIRES

### Câbles pour vidéo de recul VECHLINE



1



2

Référence	15943468	15943469	15943470	15943467
Nombre d'entrées	1	1	1	2
Longueur (m)	10	15	20	15



## Vidéos et radars de recul | Vidéos de recul



### Caméra de recul double optique sans audio ZENEC

Caméra double spéciale camping-cars, comprenant un capteur pour une vue type rétro intérieur et un capteur réglé pour se garer facilement proche d'un obstacle. Résiste aux conditions climatiques extrêmes.

- Alimentation : 12 V
- Angle objectif (°) : 45
- Capteur d'image (CMOS) : PC3089D
- Résolution (pixels) : 728 x 488
- Étanchéité : IP68
- Longueur câble (m) : 17
- 900 g

**15943940**



**NEW**

### Caméra de recul X-RVC290-MK2 pour Fiat Ducato XZENT

- Alimentation : 12 V
- Angle objectif (°) : 150
- Résolution (pixels) : 720 x 480
- Étanchéité : IP69K
- Longueur câble (m) : 11
- 400 g

**15945155**

### Caméra de recul universelle XZENT

- Alimentation : 12 V
- Angle objectif (°) : 45 / 100
- Lentille : CMOS
- Résolution (pixels) : 728 x 488
- Étanchéité : IP68
- Longueur câble (m) : 17
- 590 g

**15943941**



Les radars de recul représentent une solution simple et économique pour manœuvrer en toute sécurité, ils s'installent facilement.

**+** Simple d'utilisation

**+** Sécurité optimale avant / arrière



### Radars de recul filaire 4 capteurs VECHLINE

Radars de recul avec écran d'affichage couleur à LED qui indique la distance et la position des obstacles. 3 niveaux d'alarme sonore (arrêt / faible / fort). Détection de 30 cm à 2,50 m. 4 capteurs blancs (4,5 m de câble) et écran d'affichage (10 m de câble). Équipé d'une alimentation de 12-24 VDC.

• 400 g

**15937483**

### Radars de recul filaire 8 capteurs VECHLINE

Radars de recul avec écran d'affichage couleur à LED qui indique la distance et la position des obstacles. 3 niveaux d'alarme sonore (arrêt / faible / fort). Détection de 30 cm à 2,50 m. 8 capteurs blancs (4,5 m de câble) et écran d'affichage (10 m de câble). Équipé d'une alimentation de 12-24 VDC.

• 900 g

**15937484**

**+** Détection ultra précise  
Installation sans fil



### Radars de recul sans fil 4 capteurs VECHLINE

Radars de recul avec écran d'affichage couleur à LED qui indique la distance et la position des obstacles. 3 niveaux d'alarme sonore (arrêt / faible / fort). Détection de 30 cm à 2,50 m. 4 capteurs blancs (4,5 m de câble) et écran d'affichage (10 m de câble). Équipé d'une alimentation de 12-24 VDC.

• 450 g

**15937485**

### ACCESSOIRES



### Rallonge radar de recul 2 m VECHLINE

Câble rallonge (mâle/femelle) longueur 2 m pour allonger la distance entre le capteur et le boîtier de contrôle. Compatible avec les références :

15937483, 15937484 et 15937485.

• Longueur (m) : 2

**15938631**



## Rétroviseurs |



### Rétroviseur CP Standard

Rétroviseur avec miroir convexe. Articulation 3 points, réglage par sangle sur rétroviseur d'origine. Vendu à l'unité.

- Extension max (mm) : 160
- Longueur miroir principal (mm) : 190
- Hauteur miroir principal (mm) : 120
- 460 g

**15944116**



### Rétroviseur CP Ajustable

Rétroviseur avec glace convexe. Articulation 3 points, réglage par sangle sur rétroviseur d'origine. Vendu à l'unité.

- Extension max (mm) : 200
- Longueur miroir principal (mm) : 190
- Hauteur miroir principal (mm) : 120
- 730 g

**15945272**



### Rétroviseur CP ajustable - à l'unité

Rétroviseur avec glace plate. Articulation 3 points, réglage par sangle sur rétroviseur d'origine. Vendu à l'unité.

- Extension max (mm) : 200
- 520 g

**933888**



### Rétroviseur Buran - à l'unité

Rétroviseur glace plate, conçu pour les véhicules équipés de grands rétroviseurs, idéal pour les SUV.

- 700 g

**15935196**



### Rétroviseur intérieur Yugo - à l'unité

Rétroviseur de surveillance qui se fixe avec une ventouse, très pratique pour les véhicules qui ne sont pas équipés de rétroviseur intérieur.

**15935194**



### Rétroviseur Ziklon - à l'unité

Montage rapide, orientation et réglage flexible du bras de rétroviseur, miroir réglable par rotule à bille et équipé d'une sangle supplémentaire résistant aux UV.

- 700 g

**15935193**



### Rétroviseur Europe XL - à l'unité

Avec bras articulés permettant une parfaite adaptation sur tous rétroviseurs y compris petits fourgons jusqu'à hauteur 185 mm. Réglage du miroir indépendamment de son cadre.

- 500 g

**915138**



### Rétroviseur touring - à l'unité

Pour rétroviseurs extérieurs de voiture jusqu'à hauteur 130 mm. Réglage par rotule.

- 260 g

**915166**



### Rétroviseur Eco Magnum - à l'unité

Avec grand miroir.

- 435 g

**919353**



### Rétroviseur Virazon - à l'unité

Rétroviseur, qui se fixe sur le rétroviseur du véhicule, très rigide grâce à ses deux pinces réglables et équipé d'une sangle pour plus de sécurité.

- 650 g

**15935192**

## Rétroviseurs |

### Rétroviseur Zephir - à l'unité

Rétroviseur, qui se fixe sur le rétroviseur du véhicule, très rigide grâce à ses deux pinces réglables.

- 740 g
- 15935191**



### Rétroviseurs Colt - la paire

Avec attache de miroir amovible permettant de laisser la sangle sur le rétroviseur d'origine et de régler l'écartement du miroir plus ou moins vers l'extérieur.

- Longueur (mm) : 181
- Hauteur (mm) : 135
- Longueur miroir principal (mm) : 181
- Hauteur miroir principal (mm) : 135
- 500 g

**919354**



### Rétroviseurs Argus - la paire

Pour adapter sur les rétroviseurs de forme arrondie.

- Longueur (mm) : 181
- Hauteur (mm) : 135
- Longueur miroir principal (mm) : 181
- Hauteur miroir principal (mm) : 135

**925037**



### Rétroviseur XL Dual Angle REICH

Rétroviseur universel avec 2 miroirs réglables indépendamment dont 1 angle mort. Vendu à l'unité.

- Longueur (mm) : 395
- Longueur miroir principal (mm) : 115
- Hauteur miroir principal (mm) : 123
- 400 g

**15943714**



### Rétroviseur Scope (x2)

Rétroviseur extra large avec angle mort. Miroir angle mort 47 x 115 mm

- Longueur miroir principal (mm) : 120
- Hauteur miroir principal (mm) : 115
- 950 g

**929327**



### Rétroviseurs Aero - Lot de 2 MILENCO

Rétroviseurs à verre convexe s'adaptant sur tous les véhicules (sous réserve pour modèles BMW X3, X4 et X5).

Fixation par pinces de serrage mobiles.

- 1,6 kg

**15944966**



### Rétroviseurs Grand Aero - Lot de 2 MILENCO

Rétroviseurs à verre convexe s'adaptant sur tous les véhicules (sous réserve pour modèles BMW X3, X4 et X5).

Fixation par pinces de serrage mobiles.

- 1,7 kg

**15944967**

## ACCESSOIRES



### Extension de rétroviseur

Extension pour rétroviseur permettant de visualiser l'angle mort du rétroviseur d'origine.

**923147**



### Extension Hercu-Profil avec miroir grand champ

Extension pour rétroviseur avec miroir grand champ.

- 230 g

**925034**



### Lentille de fresnel 200 x 255 mm

Supprime les angles morts et agrandit le champ de vision. Adhère sur la vitre arrière du camping-car, et doit être positionnée dans le champ de vision du rétroviseur intérieur.

**912239**



### Sangle caoutchouc rétroviseur

**916052**



### Boucle pour sangle de rétroviseur

**921844**





## Rétroviseurs | Protections rétroviseurs



### Coques de protection PROTECT IT! pour rétroviseur

Multi-fonction, les coques de protection pour rétroviseur sont idéales pour la prévention, la réparation et la rénovation. Elles se posent facilement, rapidement et sans outil : leur fixation est inviolable grâce à leur adhésif breveté. Conformées à la réglementation routière et testées et approuvées ABS Haute résistance, les coques résistent à un choc contre un obstacle fixe jusqu'à 90 km/h. Avec leur finition laquée brillante de qualité carrosserie les coques ont une très bonne tenue aux intempéries. Revenant 5 à 10 fois moins cher que le remplacement d'un rétroviseur d'origine et avec des modèles proposés pour Fiat et Ford, camping-car et fourgon, la gamme de coques pour rétroviseurs PROTECT IT! a tout pour vous séduire.

*Coques de protection (droite et gauche) pour rétroviseurs de fourgons Fiat Ducato - Citroën Jumper - Peugeot Boxer immatriculés à partir de 2006 (X250 et X290).*

*Coques de protection (droite et gauche) pour rétroviseurs camping-cars châssis Fiat Ducato immatriculés à partir de 2006 (X250 et X290).*



Référence	Couleur	Poids
<b>15937526</b>	Noir	1,0 kg
<b>15937527</b>	Blanc	1,0 kg
<b>15937528</b>	Chrome	1,0 kg

Référence	Couleur	Poids
<b>15937529</b>	Noir	1,0 kg
<b>15937530</b>	Blanc	1,0 kg
<b>15937531</b>	Chrome	1,0 kg

*Coques de protection (droite et gauche) pour rétroviseurs camping-cars châssis Ford Transit immatriculés entre 2006 et 2013.*

*Coques de protection (droite et gauche) pour rétroviseurs camping-cars châssis Ford Transit 6 immatriculés depuis 2014.*



Référence	Couleur	Poids
<b>15937532</b>	Noir	1,0 kg
<b>15937533</b>	Blanc	1,0 kg

Référence	Couleur	Poids
<b>15938656</b>	Noir	1,0 kg
<b>15938655</b>	Blanc	1,0 kg
<b>15939033</b>	Chrome	1,0 kg

## Dispositifs anti-intrusion | Kits de sécurité pour portes



### Serrures de sécurité HEOSafe®

Idéal lors des stationnements, ce système protège votre véhicule des voleurs en verrouillant les portières avant.



Avec verrouillage manuel



Avec verrouillage à clé

Kit de 2 serrures

Véhicule(s) Compatible(s)	Verrouillage manuel	Verrouillage à clés
FIAT Ducato 1994 à 2002 CITROËN Jumper 1994 à 2002 PEUGEOT Boxer 1994 à 2002	<b>931363</b>	<b>931367</b>
PEUGEOT Boxer 2002 à 2006 CITROËN Jumper 2002 à 2006 FIAT Ducato 2002 à 2006	<b>931364</b>	<b>931368</b>
FIAT Ducato ≥ 2006 CITROËN Jumper ≥ 2006 PEUGEOT Boxer ≥ 2006	<b>932626</b>	<b>932627</b>
RENAULT Master 2000 à 2010 OPEL Movano 2000 à 2010 IVECO Daily 2000 à 2014	<b>932624</b>	<b>932625</b>
RENAULT Master ≥ 2010 OPEL Movano ≥ 2010 NISSAN NV400 ≥ 2010 IVECO Daily ≥ 2014	<b>15938442</b>	<b>15938443</b>
FORD Transit 2006 à 2013	<b>932628</b>	<b>932629</b>
FORD Transit > 2014	<b>15945883</b> <b>NEW</b>	-
FORD Transit ≥ 2013	-	<b>15945884</b> <b>NEW</b>

### Serrures de sécurité Cab Lock THULE

Serrures à clé spécialement conçues pour sécuriser les portes des cabines de l'intérieur. En aluminium verni blanc.



Référence	Véhicule(s) Compatible(s)	Conditionnement
<b>15935711</b>	FORD Transit FIAT Ducato X250 CITROËN Jumper PEUGEOT Boxer	Lot de 2
<b>15935955</b>	MERCEDES Sprinter > 2006 RENAULT Master > 2010	Lot de 2





## Dispositifs anti-intrusion | Kits de sécurité pour portes

### Blocs de sécurité Safe Door Guardian FIAMMA

Blocs de sécurité pour porte de cellule ou de soute.

En aluminium.

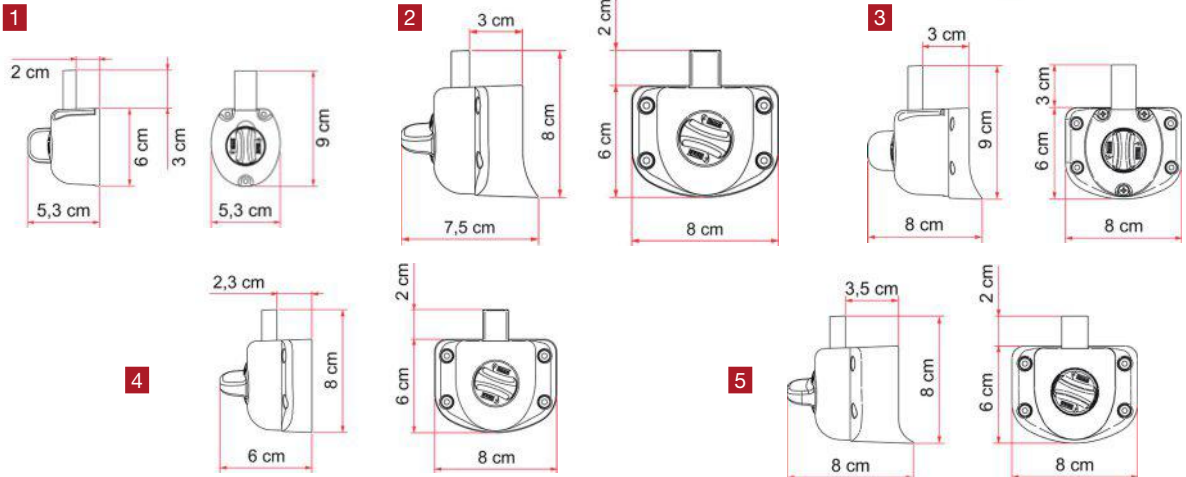
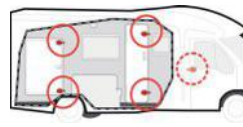

Référence	Désignation
1 <b>931608</b>	Safe Door Guardian - Lot de 2
2 <b>933639</b>	Safe Door Guardian pour Fiat Ducato de 06/2006 à 09/2009 - Lot de 2
3 <b>15935724</b>	Safe Door Guardian pour Fiat Ducato à partir de 09/2009 - Lot de 2
4 <b>932622</b>	Safe Door Guardian pour Ford Transit et Mercedes Sprinter avant 06/2006 - Lot de 2
5 <b>15935725</b>	Safe Door Guardian pour Ford Transit de 06/2006 à 2014 - Lot de 2

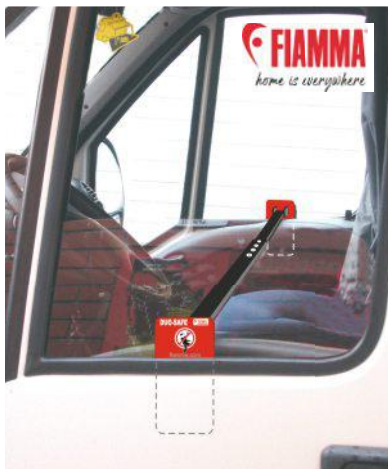

### Barre de sécurité télescopique FIAMMA

Barre de sécurité de 119 cm extensible jusqu'à 190 cm pour bloquer depuis l'intérieur les portières avant. S'adapte sur la plupart des véhicules.

- Longueur (m) : 1,9
- 1,0 kg

**931664**



### Câble antivol FIAMMA

Câble antivol d'une longueur de 2,50 m avec embouts crochetables et clés pour protéger les vélos durant le voyage.

- Longueur (m) : 2,5
- 320 g

**923640**



### Antivol de volant XL MILENCO

Très facile à mettre en place et très dissuasive en créant une gêne considérable lors de la tentative de vol. Au moins 2,5 fois plus résistante qu'un antivol de volant classique, Livrée avec 3 clés de verrouillage.

- Longueur (m) : 0,7
- 2,5 kg

**15944968**

### Poignée de sécurité Security FIAMMA

Poignée en aluminium verni blanc double emploi :

- En position ouverte : elle constitue une poignée solide pour faciliter l'accès au véhicule
- En position fermée : elle se replie sur la porte, interdisant son ouverture involontaire.

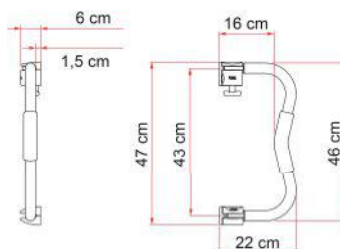

#### Security S FIAMMA

Modèle de poignée très ergonomique. Pliée en son centre, elle offre une préhension idéale : moins de dépassement, pour une prise de la poignée encore plus proche du véhicule, pour en faciliter l'accès à bord.

- 1,1 kg

**15939158**

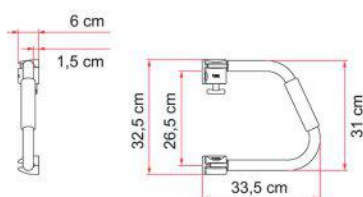

#### Security 31 FIAMMA

- Hauteur (cm) : 31
- 1,4 kg

**921891**

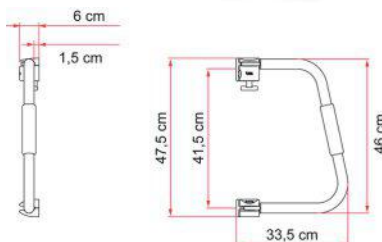

#### Security 46 FIAMMA

Pour les portes à 2 battants.

- Hauteur (cm) : 46
- 1,4 kg

**921892**

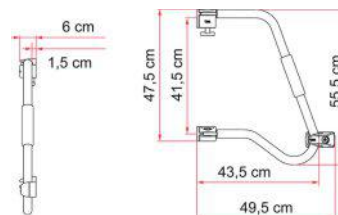

#### Security 46 Pro FIAMMA

Livrée de série avec un Kit Security Lock.

- Hauteur (cm) : 55,5
- 2,5 kg

**932623**

### ACCESSOIRES



#### Kit Security Lock FIAMMA

Kit de Serrure de sécurité optionnel, à rajouter aux poignées de sécurité Fiamma. Livré avec clés et contre-pattes intérieures.

- 500 g

**931142**



#### Kit Spacer Security Fendt FIAMMA

Kit spécifique de rehausse pour l'installation des poignées de la gamme Security FIAMMA sur les caravanes FENDT.

**15942230**



## Dispositifs anti-intrusion | Poignées et blocs de sécurité

### Safe Door FIAMMA

Montage sur portes de cellules, soutes et portillons de coffres, à travers la paroi du véhicule.  
Fixation à l'aide de 4 vis auto-taraudeuses fournies.  
Achat à l'unité ou par lot de 3 (avec serrure identique).

Montage sur la paroi



Safe Door	Blanc	Noir	Gris
À l'unité	<b>15939239</b>	<b>15939240</b>	<b>15939241</b>
Lot de 3	<b>15939242</b>	<b>15939243</b>	<b>15939244</b>

### Safe Door Frame FIAMMA

Montage sur montants internes de portes, soutes et portillons de coffres. Fixation à l'aide de 3 vis auto-taraudeuses fournies. Achat à l'unité ou par lot de 3 (avec serrure identique).

Montage sur le montant de la porte



Safe Door Frame	Blanc	Noir	Gris
À l'unité	<b>15939245</b>	<b>15939246</b>	<b>15939247</b>
Lot de 3	<b>15939248</b>	<b>15939249</b>	<b>15939250</b>

### Safe Door Magnum FIAMMA

Serrures extérieures de sécurité pour porte et portillon.  
Installation simple grâce aux vis auto-taraudeuses fournies. Dispositif à déclic pour indiquer le bon positionnement.



### Safe Door Magnum White FIAMMA

Montage sur la paroi du véhicule, à l'aide de 4 vis auto-taraudeuses.

- 780 g
- 15943284**

### Safe Door Magnum Frame FIAMMA

Serrures extérieures de sécurité pour porte et portillon.  
Installation simple grâce aux vis auto-taraudeuses fournies. Dispositif à déclic pour indiquer le bon positionnement.

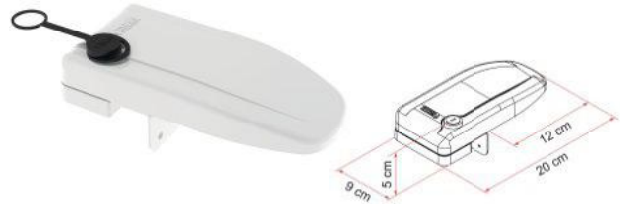

### Safe Door Magnum Frame White FIAMMA

Montage sur le montant de la porte, à l'aide de 3 vis auto-taraudeuses.

- 1,0 kg
- 15943285**

## ACCESSOIRES

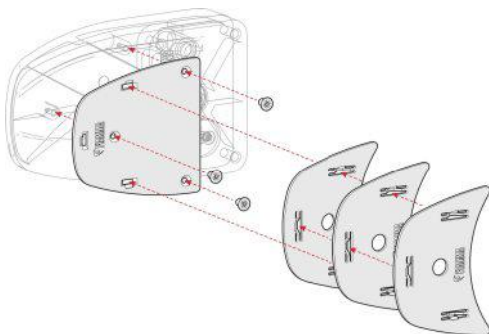

### Kit Spacer Safe Door FIAMMA

Kit de rehaussement permettant de réduire l'espace entre la serrure Safe Door et les parois du véhicule.

Couleur	Blanc	Noir	Gris
Référence	<b>15943286</b>	<b>15943287</b>	<b>15943288</b>

### Poignée de sécurité Security Handrail THULE

Poignée en aluminium verni blanc double emploi :

- En position ouverte : elle constitue une poignée solide pour faciliter l'accès au véhicule
- En position fermée : elle se replie sur la porte, interdisant son ouverture involontaire.



#### Security Handrail THULE

Version standard de la Thule Security Hand Rail.

- 2,2 kg

**15935710**



#### Security Handrail short version THULE

Version courte de la Thule Security Hand Rail.

- 1,8 kg

**15938759**

### ACCESSOIRES



#### Kit de montage pour poignée de sécurité THULE

Permet d'installer une poignée quand le montage des plaques de fixation est impossible à l'intérieur du véhicule. Espace minimum de 5 mm entre le cadre et la porte.

- 350 g

**15943715**

### Blocs de sécurité pour portes de cellules, soutes et portillons THULE

En aluminium verni blanc.

Permettent de sécuriser les portes de cellules, soutes et portillons de coffres.

#### Door Lock THULE

Montage sur la paroi du véhicule.

- 900 g

**15935700**



#### Door Frame Lock THULE

Montage sur le montant de la porte.

- 900 g

**15935709**



#### Door Lock 3-Pack THULE

Lot de 3 blocs de sécurité Door Lock possédant la même serrure.

- 2,6 kg

**15935929**

#### Door Frame Lock 3-Pack THULE

Lot de 3 blocs de sécurité Door Frame Lock possédant la même serrure.

- 2,6 kg

**15939159**

### Blocs de sécurité pour portes de cellules, soutes et portillons THULE

S'adaptent à tout type de véhicules. Modulables, il peuvent se monter suivant 3 principes :

- Montage en applique par collage : La platine de fixation est collée sur la carrosserie (portes latérales coulissantes, portes de cabine, double portes arrières de fourgons).
- Montage traversant le panneau de caisse (camping-cars et caravanes).
- Montage sur le cadre de la porte ou du portillon.

Les blocs d'un même pack se verrouillent avec la même clé.



Montage en applique



Montage traversant



Montage sur le cadre

Modèle	Conditionnement	Blanc	Noir
Universal Lock	À l'unité	<b>15939167</b>	<b>15939170</b>
Universal Lock 2-Pack	Lot de 2	<b>15939168</b>	<b>15939171</b>
Universal Lock 3-Pack	Lot de 3	<b>15939169</b>	-



## Dispositifs anti-intrusion | Poignées et blocs de sécurité

THULE

### Blocs de sécurité pour portes de cellules, soutes et portillons THULE

En aluminium verni blanc.



#### Inside - Out Lock G2 THULE

Permet de verrouiller la porte de l'intérieur comme de l'extérieur, avec la possibilité de déverrouiller rapidement lorsque l'on est à l'intérieur du véhicule. Pour épaisseur maxi du mur 45 mm. En aluminium. Coloris blanc laqué. Vendu à l'unité.

• 1,1 kg

**15935712**

THULE

### Serrures extérieures - Van Lock THULE

Serrures à clé spécialement conçues pour sécuriser les portes arrières et latérales coulissantes des véhicules. Convient à tous les modèles de fourgons.

*Permettent de sécuriser les portes de cellules, soutes et portillons de coffres.*

Spécial van !



#### Van Lock THULE

Cette serrure vous permettra de sécuriser les portes arrières ou latérales coulissantes ; elle s'adapte à tous les modèles de fourgons.

• 600 g

**15935956**

#### Van Lock - Lot de 2 THULE

Lot de 2 blocs de sécurité Van Lock possédant la même serrure.

• 900 g

**15935957**

HEOSolution

### Verrou Heosafe

Idéal lors des stationnements, ce système protège votre véhicule des voleurs en verrouillant les portières avant.

Spécial van !



#### Heosafe Van serrure intérieure supplémentaire pour porte coulissante Ducato HEOSOLUTION

Pour Fiat Ducato X250 et X290 à partir de 06/2006. Permet de verrouiller la porte coulissante de l'intérieur.

• 380 g

**15939257**

## Dispositifs anti-intrusion | Alarmes anti-intrusion



### Kit alarme camping-car GT 908-2360

Composition du kit GT906 : Centrale d'alarme modulaire utilisant la télécommande d'origine des véhicules multiplexés Can-bus ou PLIP. Livrée avec une télécommande GT et une clé d'urgence. Interface radio intégrée, possibilité de programmer 12 capteurs radio. Protection volumétrique par ultra-sons (éjectable). GT 944 – Sirène auto-alimentée filaire. GT 2360 C – Détecteur de mouvements infrarouge sans fil.

- 1,0 kg
- 15943718**

### Détecteur GT 2360C

Détecteur de mouvements infrarouge sans fil.

**15943735**



### Capteur GT 854

Mini capteur magnétique sans fil.

**15943743**



### Capteur GT 854CE

Mini capteur déporté sans fil.

**15944871**



## Alarme anti-intrusion CNA

Alarme équipée d'un récepteur 2,4 Ghz insensible aux interférences et perturbations, garantissant une quasi inviolabilité du véhicule. Comprend une centrale volumétrique/périmétrique, 2 ou 4 contacteurs 2,4 Ghz pour la réception des ouvrants, une télécommande 3 boutons, une sirène sans fil auto-alimentée, un contacteur de capot moteur, une patte de fixation pour l'installation du couple sirène/contacteur ainsi qu'une led de dissuasion.



### Alarme 2 contacteurs, sirène sans fil, 1 télécommande CNA

Alarme anti-intrusion 2 contacteurs.

- 1,2 kg

**15943795**



### Alarme 4 contacteurs, sirène sans fil, 1 télécommande CNA

Alarme anti-intrusion 4 contacteurs.

- 1,3 kg

**15943796**



## ACCESSOIRES



1



2



3



4



5



6

	Référence	Désignation
1	<b>15943798</b>	Détecteur infra-rouge
2	<b>15943799</b>	Contacteur soute
3	<b>15943800</b>	Contacteur fenêtre avec détection de mouvement
4	<b>15943801</b>	Télécommande supplémentaire
5	<b>15943802</b>	Patte de montage Ford
6	<b>15943803</b>	Boîtier + câble antivol pour porte-vélos





## Dispositifs anti-intrusion | Alarmes anti-intrusion



### Kit alarme LW Premium MED

Alarme anti-intrusion livrée avec 1 centrale MED 11, 1 sirène MED 050 codée et étanche, 1 télécommande multifonctions (ON-OFF éjection des zones-fonction panique), 1 détecteur infrarouge sans fil éjectable, 1 paire d'ultrasons éjectable, 1 contact d'ouverture magnétique sans fil, 1 câblage complet, 1 LED poussoir autocollant.

- Longueur (mm) : 225
- Largeur (mm) : 150
- Hauteur (mm) : 95
- 1,0 kg

**15937515**



### Conseil du pro

La pose pourra être effectuée de manière classique ou directement sur le réseau multiplexé du véhicule pour un gain de temps (dans ce cas utiliser le programmeur KIT SK, ref : 15935964).

### ACCESSOIRES



	Référence	Désignation	Description
1	<b>15935964</b>	Kit de programmation pour alarme LW Premium	-
2	<b>15935630</b>	Détecteur infrarouge pour alarme LW Premium	Sans fil.
3	<b>15935628</b>	Contact ouverture magnétique pour alarme LW Premium	Sans fil.
4	<b>15935629</b>	Contact ouverture mécanique pour alarme LW Premium	Sans fil.
5	<b>15935631</b>	Télécommande pour alarme LW Premium	-

### Plug & play



### Firewall OBD2 MED

Le Firewall OBD2 est un antivol de nouvelle génération qui empêchera toute tentative de vol par la technique du vol à la souris. Ce type de vol consiste à programmer des clés ou cartes via la prise OBD2 (prise diagnostique présente sur 100% des véhicules, La télécommande sert à verrouiller ou à déverrouiller la prise OBD2. Vous devez déverrouiller la prise OBD2 uniquement lorsque vous portez votre véhicule en révision. L'installation de cet antivol est Plug & Play et doit être associé à un faisceau Firewall correspondant à votre véhicule.

- Longueur (mm) : 200
- Largeur (mm) : 160
- Hauteur (mm) : 30
- Télécommande : Sans fil

**15938526**

### ACCESSOIRES



### Télécommande supplémentaire MED

Télécommande optionnelle pour Firewall OBD2 (réf. : 15938526).

- Longueur (mm) : 75
- Largeur (mm) : 45
- Hauteur (mm) : 20

**15938527**

### Faisceau firewall pour Mercedes Sprinter et Vito MED

Faisceau pour Mercedes Sprinter et Vito.

**15938528**

### Faisceau firewall pour Fiat Ducato à partir de 2011 (Euro 5), Renault Master et Trafic MED

Faisceau pour Fiat Ducato à partir de 2011 (Euro 5) pour Renault Master et Trafic.

**15938529**





### Systèmes d'alarme sans fil WiPro III & WiPro III safe.lock THITRONIK

Le système d'alarme THITRONIK se passe de détecteurs de mouvement gênants et sécurise efficacement la coque du véhicule grâce aux contacts magnétiques radio. Ainsi, le système d'alarme protège aussi ses occupants. En cas d'effraction, la centrale déclenche le klaxon du véhicule (ou une sirène en option) et les feux de détresse. La WiPro III safe.lock permet en outre d'actionner le verrouillage centralisé du véhicule avec l'émetteur radio THITRONIK fournie. En combinaison avec un module de connexion BLUETOOTH ou un Pro-finder, le verrouillage se fait via l'application. Grâce à l'interface bus CAN, la WiPro III évalue les informations des clé-télécommandes radio d'origine et des contacts de porte de camping-car à partir de l'année de construction 2006. Les véhicules plus anciens sont surveillés par la WiPro III via des entrées analogiques.

Comprend : une centrale au choix suivant le véhicule, un émetteur radio 868, un contact magnétique radio 868 noir, un faisceau décâbles et du matériel d'installation.

#### Particularités :

- Manipulation facile et intuitive
  - Contacts magnétiques radio sans câblage
  - Aucun détecteur de mouvement
  - Possibilité de séjourner dans le véhicule sans désactiver l'alarme
  - Commande de la centrale via la clé électronique du véhicule et un émetteur manuel radio
  - Easy add : appairage ultérieur d'accessoires radio par télécommande radio, portes de cabine ou application THITRONIK®
  - Fonction d'alarme de panique
  - Également pour les véhicules sans CAN bus
  - Durée des piles des accessoires radio env. 2 ans
  - Remplacement facile des piles
  - Appairage de 100 modules radio possible
  - Autonomie radio jusqu'à 75 mètres
  - Sécurité contre les copies de clé grâce à plus de 4 milliards de codes
  - Détection de brouilleur « anti jamming »
  - Manipulation du système d'alarme à distance et localisation avec Pro-finder (en option)
  - Compatible avec le satellite alphasat one.
- La parabole s'ouvre et clignote au déclenchement de l'alarme



Consommation de courant d'environ 11 mA, alimentation électrique 12/24 volt, le son de l'alarme est d'env. 102 dB. Poids (centrale) : env. 90 g, Dimensions (L x H x P) : 80 x 80 x 29 mm (centrale)

Référence	Modèle	Véhicule(s) Compatible(s)	Poids
15945925	WiPro III Safe.lock	FIAT Ducato / CITROËN Jumper / PEUGEOT Boxer / IVECO Daily > 2006	355 g
15945981	WiPro III Safe.lock	FORD Transit ≥ 2019	355 g
15945928	WiPro III	FORD Transit > 2006	355 g
15945929	WiPro III	MERCEDES Sprinter / MERCEDES Vito / VW Crafter / MAN TGE	365 g
15945930	WiPro III	VW T5 > 2003 / VW T6 / RENAULT Master	415 g



Fréquence 868, 35 MHz, autonomie radio (champ libre) jusqu'à 75 m, pression acoustique de la sirène 105 dB, plage de température de la centrale -20 °C bis +80 °C, classe de protection du boîtier IP 40.

### Systèmes d'alarme sans fil WiPro III (easy) THITRONIK

La WiPro easy est le système d'alarme idéal pour les propriétaires de caravanes et les bricoleurs aguerris. Le système d'alarme est facile à installer et offre le standard de sécurité. L'émetteur portable radio fourni permet d'activer/désactiver le système d'alarme et de déclencher une alarme de panique si besoin. L'installation peut être complétée par jusqu'à 8 composants radio supplémentaires. Compatible avec les caravanes, tout véhicule sans bus CAN et verrouillage centralisé.

Comprend : une centrale WiPro easy, un émetteur radio 868, un contact magnétique radio 868 noir, une sirène, une LED d'état, câble de raccordement, du matériel de montage et des autocollants d'avertissement.

#### Système d'alarme WiPro - Easy THITRONIK

- Alimentation : 12 V
- Consommation de courant (mA) : 6
- Longueur (mm) : 550
- Largeur (mm) : 280
- Hauteur (mm) : 560
- 235 g

15945931

#### Particularités :

- Utilisation simple et intuitive : une télécommande avec un bouton fort/silencieux qui active et désactive le système
- Permet de vivre dans l'habitacle pendant que l'alarme est active
- Possibilité de laisser les fenêtres et lanterneaux entre-ouverts lorsque l'alarme est active



## Dispositifs anti-intrusion | Alarmes anti-intrusion

**NEW**

**THITRONIK**



Fréquence de transmission 2G/3G. Jusqu'à 10 numéros destinataires. Interface RJ10 (entrée pour WiPro). 2 Sorties open collector (max. 0,5 A).

### Particularités :

- Messages d'alarme par SMS
- Localiser le véhicule
- Peut également être utilisé sans système d'alarme
- Contrôle à distance du système d'alarme par SMS ou appel téléphonique
- Gardiennage virtuelle
- Easy add 3.0 : couplage ultérieur d'accessoires sans fil par l'application
- Faibles coûts mensuels (uniquement frais de carte SIM ou carte prépayée)
- Frais de SMS uniquement en cas d'urgence
- Récepteur GPS et antenne GSM intégrés
- Surveillance de la tension de la batterie source
- Mode spécial caravane
- Intégration des batteries Büttner Elektronik, coupure du consommateur en cas de décharge profonde, surveillance de la batterie avec alarme de basse tension.

### Géolocaliseur Pro-finder THITRONIK

Le Pro-finder vous alerte par SMS sur un maximum de 10 téléphones portables en cas de tentative d'effraction. Selon l'installation, le véhicule peut être immobilisé via une appli en cas de vol. L'état du système d'alarme et de ses entrées et sorties peut être interrogé et modifié à tout moment via l'appli. Une faible tension de la batterie source d'alimentation est également signalée par SMS. Le Pro-finder peut également être utilisé sans WiPro III pour la localisation, le contrôle et la surveillance du véhicule.

- Alimentation : 12 V, 24 V
- Consommation de courant (mA) : 40
- Longueur (mm) : 103
- Largeur (mm) : 30
- Hauteur (mm) : 96
- 315 g

**15945951**

### ACCESSOIRES



**Dispositif de désactivation THITRONIK**

**15945954**



**Antenne GSM externe THITRONIK**

**15945952**



**Antenne GPS-pro THITRONIK**

**15945953**



**Câble de rallonge de la LED d'état pour les centrales WiPro THITRONIK**

**15945947**

**Câble de raccordement de l'alphatronic ONE à la centrale WiPro THITRONIK**

**15945950**

### Module d'interconnexion Bluetooth THITRONIK

Le module de mise en réseau est un composant sophistiqué pour votre système de sécurité THITRONIK : utilisez toutes les fonctions contrôlables à distance du WiPro III en toute simplicité avec votre smartphone. D'autres utilisateurs autorisés peuvent également armer ou désarmer le système à tout moment. Si vous possédez un WiPro III safe.lock, vous pouvez également accéder au système de verrouillage central existant, car le module de mise en réseau vous permet d'ouvrir et de fermer le véhicule sans clé de véhicule ni émetteur manuel. Le module de mise en réseau peut également être intégré si le système de suivi Pro-Finder est déjà installé.

- Tension nominale (V) : 12-24
- Longueur (mm) : 56
- Largeur (mm) : 52
- Hauteur (mm) : 25

**15945932**



NEW

Particularités :

- Contrôle du WiPro III via Bluetooth
- Verrouillage centralisé via un smartwatch et un smartphone (uniquement en association avec WiPro III safe.lock)
- Easy add 3.0: couplage ultérieur d'accessoires sans fil via l'application



NEW



### Boucle de câble radio 868 - THITRONIK

Pour sécuriser vos biens mobiles à l'extérieur du véhicule, tels que les vélos, les antennes satellitaires, les meubles de camping, etc. Alarme en cas de section ou en cas de sabotage. Alimentation 3 V (CR2032), fréquence 868,35 MHz, portée environ 75 m.

- Longueur câble (m) : 2,5
- Couleur : Blanc

**15945938**

- Couleur : Noir

**15945940**

- Longueur câble (m) : 5
- Couleur : Blanc

**15945939**

- Couleur : Noir

**15945941**



NEW

### Contact magnétique radio 868 - THITRONIK

Contact radio magnétique adhésif avec protection contre le sabotage pour sécuriser les fenêtres, les portes, les haillons, les coffres de toit, les lanterneaux, etc.

- Couleur : Blanc

**15945933**

- Couleur : Noir

**15945934**



NEW

### Télécommande WiPro III THITRONIK

Commande le système d'alarme et le verrouillage centralisé, en liaison avec le safe.lock Wi-Pro III. Efficace pour verrouiller / déverrouiller le véhicule en toute sécurité, protégé par 4 milliards de codes changeants.

- Longueur (mm) : 67
- Largeur (mm) : 35
- Hauteur (mm) : 15

**15945927**



NEW

### Détecteur de gaz radio 868 THITRONIK

À brancher sur 12/24 V. Signale les attaques de gaz soporifiques et les fuites de gaz (propane/butane) par émission radio à la WiPro III ou WiPro III safe.lock. Avec un processeur pour compenser les variations de température et autotest du capteur.

- Largeur (mm) : 38
- Hauteur (mm) : 100

**15945937**

## ACCESSOIRES



### Sirène THITRONIK

Option sur détecteur gaz soporifique (réf. : 932675).

**932677**

### Sirène de secours THITRONIK

- 240 g
- 15945946**

NEW



NEW

### Safe.lock platine de transformation THITRONIK

Associé à la serrure WiPro III safe.lock, il comble la lacune de sécurité côté véhicule causée par des clés de véhicule non codées. L'électronique d'origine peu sûre de la clé du véhicule est remplacée par cette carte et le véhicule peut être verrouillé et déverrouillé en toute sécurité, protégé par plus de 4 milliards de codes changeants.

**15945926**



### Adaptateur de montage - Lot de 2 THITRONIK

- Couleur : Noir
- 15945949**
- Couleur : Blanc
- 15945948**

NEW



## Dispositifs anti fumées et gaz | Dispositifs anti-feu



### Détecteur de fumée

- Niveau sonore (en db) : 85
- Ø (mm) : 72
- Hauteur (mm) : 37
- 500 g

**15941690**



Conformes aux normes NFS 61900

### Extincteurs à poudre polyvalente classes A, B & C

A : Correspondant au feu de bois, papier, tissus, matières plastiques

B : Correspondant au feu d'essence, d'huile, d'alcool

C : Correspondant au feu de butane, propane, gaz de ville

*Extincteur homologué sans manomètre. Conformes aux normes NFS 61900.*

#### Extincteur à poudre ABC 1kg

Extincteur à pression auxiliaire avec poignée plastique.

- 2,0 kg

**921773**

#### Extincteur à poudre ABC 2kg

Extincteur à pression auxiliaire.

- 3,0 kg

**922389**



Légers, compacts et simples d'utilisation, cette gamme d'inhibiteurs de feu est efficace sur les principales classes de feu (Classe A, B, C, E, F). Offre une durée d'extinction 3 fois plus longue avec un poids 10 fois plus léger que les extincteurs les plus compacts. Durée de vie illimitée et aucun entretien nécessaire.

#### Inhibiteur de Feu FSS50

- Charge : Poudre ABC
- Temps de décharge (s) : 50
- 265 g

**15944435**

#### Inhibiteur de Feu FSS100

- Charge : Poudre ABC
- Temps de décharge (s) : 100
- 365 g

**15944436**



Tenir le FSS par sa poignée. Retirer et jeter le capuchon de protection supérieur.



Retirer et garder le capuchon inférieur au-dessus de la poignée du FSS.



Avec la partie intérieure du capuchon inférieur, gratter la pointe noire supérieure du FSS.



La décharge est immédiate. Diriger le FSS vers la base du feu.

## Dispositifs anti fumées et gaz | Détecteurs de gaz



NEW



Consommation de courant de 9 mA (CO)/26 mA (gaz liquide/ KO) ; Entrée du capteur interne et externe ; Sensibilité de 50 ppm (CO) et 700/1400 ppm (butane) ; Pression sonore de 94 dB (sirène interne) ; Plage de température de -20 °C - +60°C ; Dim. : L 61 x H 97 x P 35 mm

### Le système de détection de gaz Premium G.A.S. - pro III

La G.A.S.-pro III est un système modulaire de détection de gaz à montage fixe. Sa sirène intégrée et son module radio vous avertissent efficacement en cas de fuites de gaz et d'attaques aux gaz anesthésiants. Disponible en deux versions, l'une détecte les gaz liquides/soporifiques, l'autre le CO. Chacune peut être combinée avec un autre capteur de gaz. Deux capteurs d'humidité et de température intégrés optimisent la mesure des gaz. Le filtre à alcool évite les fausses alarmes en cas de présence d'alcool dans l'air. Grâce à l'unité radio, le G.A.S. - pro III communique sans câble supplémentaire avec le système d'alarme WiPro III.

**Détecteur de gaz G.A.S. - pro III (butane, propane et gaz soporifiques) THITRONIK**

**15945961**

**Détecteur de gaz G.A.S. - pro III CO (monoxyde de carbone) THITRONIK**

**15945962**

#### Particularités :

- Détection de gaz selon la norme DIN EN 50194-2 ou DIN EN 50291-2 (pour la Version CO)
- Compatible avec le système CI-Bus
- Détecte le propane, butane, gaz soporifiques et/ou monoxyde de carbone (selon l'équipement)
- Compensation de la température et de l'humidité
- Auto-test pour vérifier sa fonctionnalité
- Sortie alarme/sortie sirène
- Entrée auto détection
- Filtre à alcool
- Bouton Pause et ON/OFF
- Affichage LED des deux capteurs suppl.
- Sirène interne 94 dB



**Détecteur gaz G.A.S.-pro THITRONIK**

Détecte les gaz narcotiques, le propane et le butane. Sirène interne. Peut y être relié 2 capteurs de gaz supplémentaires. Avec bloc d'alimentation 230 V.

**932675**



**Détecteur CO THITRONIK**

Pour détecter le dioxyde de carbone.

- 995 g

**932676**

NEW



NEW

**Capteur CO G.A.S. - pro et G.A.S. - pro III THITRONIK**

Compatible avec le détecteur G.A.S.-pro (réf. : 932675) ou G.A.S.-pro III (réf. : 15945961).

**15945958**

**Capteur supplémentaire G.A.S. - pro THITRONIK**

Compatible uniquement avec le détecteur G.A.S.-pro (réf. : 932675).

**15945957**



NEW

**Détecteur de gaz GBA-I THITRONIK**

Détecte les gaz narcotiques, le propane et le butane. Sirène interne. Avec bloc d'alimentation 230 V en option (réf. : 15945967). Autonome.

**15945966**



**Sirène THITRONIK**

Option sur détecteur gaz soporifique (réf. : 932675).

**932677**

NEW



**Sirène de secours THITRONIK**

**15945946**

### ACCESSOIRES

NEW



**Bloc d'alimentation GBA-I 230V THITRONIK**

**15945967**



**Câble de raccordement GBA-I 12/24 V THITRONIK**

**15945968**



## Dispositifs anti fumées et gaz | Détecteurs de gaz



THITRONIK

NEW

### Détecteur de gaz G.A.S. - plug "all in one" THITRONIK

Détecte les gaz narcotiques, le propane et le butane. Sirène interne. Prise allume-cigare.

**15945965**

## ACCESSOIRES

NEW

THITRONIK



### Détecteur supplémentaire G.A.S. - pro III THITRONIK

**15945964**



### LED externe G.A.S. - pro THITRONIK

Permet de visualiser par son clignotement le déclenchement d'une alerte gaz et son état de marche. En combinaison avec un interrupteur, elle permet de vérifier si le détecteur est éteint ou allumé.

**15945959**

CBE



### Détecteur gaz soporifique et GPL CBE

Sensibilité réglable par 2 niveaux de réglage.

- 500 g
- Couleur : Gris
- 15941664**
- Couleur : Marron
- 15941665**



Avec bouton de test



### Détecteur de monoxyde de carbone

Dormez en sécurité grâce à ce détecteur qui vous alarmera en cas d'émanation de monoxyde de carbone. Fonctionne avec 3 piles AA non fournies.

- Niveau sonore (en db) : 85
- Hauteur (mm) : 37
- Ø (mm) : 72
- 800 g

**15941691**



### Détecteur de gaz soporifique

Alarme gaz, intelligente, de la taille d'une souris informatique, s'adapte automatiquement à la température et à l'air ambiant pour mieux protéger des gaz soporifiques GPL et CO grâce à sa sensibilité plus élevée. Sirène 95 dB équipée d'une fiche allume-cigare, fonctionne de 5 à 24 V.

**932678**



### Magicsafe 12 / 24 V DOMETIC

Réagit à tous les gaz asphyxiants courants, signaux sonores et lumineux en cas d'alarme. Tension 12 V.

- 410 g
- 931302**



### Procar 12 V

Mobile, fonctionne en 12 V. Se branche sur une fiche de type allume-cigare. Équipé d'un signal acoustique et optique. Fonction marche / arrêt.

- 280 g
- 928548**



### Détecteur Tri-gaz CNA

**15943797**

## Sécurité personnelle |



### Bombe gaz neutralisant 75 ml

Bombe de gaz qui paralyse et neutralise.

**929578**



### Marteau brise-glace avec support

Livré avec son support L 165 mm.

• 200 g  
**15935967**



**FIAMMA**  
home is everywhere

### Kit de 2 lampes FIAMMA

Permet de sécuriser la circulation autour du véhicule en attirant l'attention sur les zones présentant un danger. Dispositif composé de 2 lampes solaires clignotantes. Ces lampes 6 LED se rechargent pendant la journée. Jusqu'à 500 recharges.

• 200 g  
**15934805**



### Trousse complète sécurité

Comprend :

- 1 pochette nylon avec bande velcro au dos
- 2 triangles de signalisation homologués ECE R27
- 2 gilets de sécurité enfant
- 2 gilets de sécurité adulte homologués EN 471
- 2 couvertures de survie
- 1 trousse de secours homologuée DIN 13164

• 2,4 kg  
**932674**



**KATADYN**

### Trousse premiers soins - PHARMAVOYAGE KATADYN

Comprend :

- un kit de désinfection, traitement des plaies, saignements et bandes
- un kit de petit matériel (ciseaux, pince, gants...)
- un kit de matériel d'urgence, coups et contusions.

• 210 g  
**15944886**



### Trousse de sécurité M1 + triangle + gilet

Comprenant un triangle de pré-signalisation ainsi qu'un gilet de haute visibilité. Homologué : E827R039811

• 845 g  
**928899**



### Triangle de pré-signalisation

Pliable avec support de stabilité. Homologation internationale. Hauteur 385 mm. Livré dans un étui.

• 530 g  
**923126**

### Gilet de sécurité réfléchissant

Gilet taille unique avec bandes réfléchissantes horizontales et verticales.

**15943777**



### Couverture de survie

Couverture de survie imperméable, indéchirable et isothermique.

**926067**







## Coffres forts | Cadenas



### Câble python

Câble ajustable en acier tressé. Flexibilité maximale, protection vinyle. Haute résistance au coupe-boulon et au crochetage. Mécanisme de verrouillage qui garde le câble serré quel que soit la position.

- Longueur (m) : 1,8
- Epaisseur (mm) : 10
- 720 g

**15944872**



### Chaîne en acier + cadenas

Chaîne en acier cémenté 90cm, résistante à la coupe, au sciage et à l'effet de levier, avec revêtement en nylon qui protège des rayures.

- Type de verrouillage : À clé
- Epaisseur (mm) : 40
- 840 g

**15944873**



### Lot de 3 câbles antivol

Câbles avec revêtement vinyle coloris bleu, rouge et vert. Multi-usages.

- Type de verrouillage : Combinaison à 4 chiffres
- Longueur (m) : 1,8
- Epaisseur (mm) : 8
- 865 g

**15944874**



### Câble antivol à combinaison

Câble antivol 1m80 en acier torsadé. Revêtement en vinyle pour éviter les rayures. Combinaison programmable à 4 chiffres. Enroulement automatique pour faciliter le rangement.

- Type de verrouillage : Combinaison à 4 chiffres
- 280 g

**15944875**



### Câble antivol à combinaison

Câble antivol de 90 cm en acier tressé. Revêtement de protection en vinyle pour éviter les rayures.

- Type de verrouillage : Combinaison à 4 chiffres
- Couleur : Vert
- 400 g

**15944876**



### Câble articulé antivol à combinaison

Câble antivol en acier articulé. Revêtement en vinyle pour éviter les rayures.

- Type de verrouillage : Combinaison à 4 chiffres
- 620 g

**15944877**



### Cadenas disque Excell® acier

La anse octogonale en alliage de bore traité au carbure de tungstène Tough. Cut est 50 % plus résistante que l'acier cémenté. Corps en acier largeur 70 mm. Résistant au coupe-boulon. 10 000 combinaisons possibles.

- Type de verrouillage : Combinaison à 4 chiffres
- 335 g

**15944878**



### Cadenas à combinaison

Corps en aluminium massif d'une largeur de 40 mm pour une durabilité optimale. Anse en acier chromé pour résister à la coupe. Hauteur d'anse maximale pour des applications plus variées.

- Type de verrouillage : Combinaison à 4 chiffres

**15944879**



### Cadenas Excell® zinc

La anse octogonale en alliage de bore traité au carbure de tungstène Tough. Cut est 50 % plus résistante que l'acier cémenté. Hauteur anse 38 mm. Corps en zinc largeur 56 mm. Résistant à l'effet de levier et au crochetage.

- Type de verrouillage : Combinaison à 4 chiffres
- 405 g

**15944880**

### Cadenas

Anse en acier cémenté.

- Type de verrouillage : À clé
- Ø anse (mm) : 6

**15944881**



### Cadenas inox haute sécurité

Cadenas en acier laminé 44mm avec couverture inoxydable. Anse Ø 8 mm en alliage de bore, assurant une résistance maximale au coupe-boulon. Double verrouillage à billes pour une résistance maximale à la traction et à l'effet de levier. Livré avec 4 clés.

- Type de verrouillage : À clé
- 320 g

**15944882**



### Cadenas haute sécurité

En laiton massif 50 mm, anse en acier cémenté. Anse amovible et réglable de 70 à 155 mm. Livré avec 4 clés.

- Type de verrouillage : À clé
- Ø anse (mm) : 8

**15944883**



## Coffres forts |

**Master Lock**



### Rangement à combinaison retro éclairé - Select Access®

Compartiment de stockage pouvant sécuriser plusieurs clés. Combinaison programmable pour une sécurité optimale. Larges molettes rétroéclairées. Équipé d'une pile CR2032 facile à remplacer. Design mural pour une installation permanente (kit de montage inclus). Cache de protection pour une meilleure résistance aux intempéries et une plus grande discrétion.

- Type de verrouillage : Combinaison à 4 chiffres
- Largeur (mm) : 72
- Hauteur (mm) : 126
- Profondeur (mm) : 52
- 520 g

**15944884**

## ➔ DOMETIC

### ACCESSOIRES



#### Kit de fixation pour coffre fort DOMETIC

Pour coffre-fort Safe 310C (réf. : 15935422), Safe 361C, Safe MD 281C, Safe MD 361C.

**15935423**



### Coffre-fort MD 361 C DOMETIC

Coffre-fort avec verrouillage électronique par saisie d'un code avec fonction mémoire de 5 minutes. Ecran LED éclairé. Fonctionnement à piles avec indicateur d'épuisement de pile (10.000 ouvertures /fermetures possibles). Pas de point d'enfoncement utilisable car porte et cadre découpés au laser. Livré avec 2 clés de secours et piles.

- Type de verrouillage : Combinaison à 4 chiffres
- Volume (l) : 24
- Longueur (cm) : 41
- Hauteur (cm) : 19
- Profondeur (cm) : 36
- 10,9 kg

**933770**



### Coffre-fort digital Saca

Coffre-fort à serrure électronique fonctionnant avec 4 piles. Livré avec un jeu de 2 clés de secours, 2 vis de fixation et écrous, notice de montage.

- Type de verrouillage : Combinaison à 4 chiffres
- Longueur (cm) : 23
- Hauteur (cm) : 17,1
- Profondeur (cm) : 17,2
- 4,5 kg

**933769**

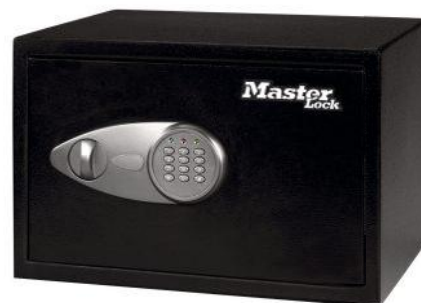

### Coffre-fort à combinaison électronique

2 pènes mobiles en acier et charnière invisible pour plus de sécurité contre les attaques et l'effet de levier. Combinaison électronique programmable avec clé de secours - 2 clés fournies. Revêtement intérieur tapissé. Kit d'ancrage inclus

- Type de verrouillage : Combinaison à 4 chiffres
- Longueur (cm) : 35
- Hauteur (cm) : 22
- Profondeur (cm) : 27
- 8,4 kg

**15944885**

## Accessoires de pesée |

**REICH**



### Pèse-véhicule REICH

Petite balance électronique portable pour peser tout véhicule, roue par roue. En fonction du véhicule à peser, camping-car, caravane simple ou double essieu, le programme de pesée choisi, calcule le poids total après avoir effectué les pesées à chaque roue, roue jockey comprise pour la caravane. Charge maxi : roue 1000 kg, timon 100 kg. Fonctionne avec 3 piles de 1,5 V.

- Charge maxi (kg) : 1000
- 2,0 kg

**922555**



## Accessoires de pesée |

### Pèse-flèche électronique REICH

- Charge maxi (kg) : 115
- 420 g

**15944887**



### Pèse-flèche caravane

Permet de contrôler le poids en flèche de la caravane.

- Charge maxi (kg) : 100
- Hauteur (mm) : 420
- 500 g

**922619**



## Vitesse | Régulateurs / indicateurs de vitesse



### Régulateur / limiteur de vitesse MED

L'appareil propose, un nouveau mode de conduite, du confort, le respect des limitations de vitesse sans avoir toujours les yeux rivés sur le compteur et par la même occasion des économies de carburant. Composé d'une centrale RG9, d'un levier de commande à fixer à gauche du volant, d'un faisceau de raccordement sur l'accélérateur, d'une sécurité sur la pédale d'embrayage et l'enregistrement des vitesses favorites. Compatible avec la plupart des véhicules de dernière génération équipés d'accélérateur électronique (Prévoir faisceaux spécifiques MED dans le cas contraire).

- 1,0 kg

**931966**

## ACCESSOIRES

À ajouter au régulateur/limiteur de vitesse MED dans le cas où le véhicule n'est pas équipé d'accélérateur électronique.



### Faisceaux spécifiques à partir de 2006 MED

- FORD Transit ≥ 2006 **15934361**
- MERCEDES Sprinter ≥ 2006 **15934362**
- FIAT Ducato ≥ 2006 **15934360**
- FIAT Ducato 2011 à 2014 **15935965**



### Interface-bus MED

Obligatoire pour installer le régulateur de vitesse (réf. : 931966) sur un Fiat Ducato Euro 5.

- FIAT Ducato 2011 à 2014

**15935966**

## Signalisation | Plaques et panneaux de signalisation

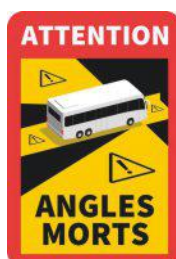
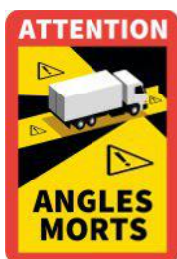

Conforme au décret n° 2020-1396 du 17 novembre 2020 relatif à la signalisation matérialisant les angles morts sur les véhicules dont le poids total autorisé en charge excède 3,5 tonnes

### Autocollant angle mort PL 3,5t

Est imposé à partir du 1er janvier 2021 que les véhicules de plus de 3,5 tonnes soient équipés d'une signalisation matérialisant la position des angles morts apposée sur le véhicule. Cette signalisation est apposée selon des modalités adaptées pour une visibilité la plus grande possible, en particulier pour les cyclistes, les piétons et les utilisateurs d'engins de déplacement personnels. Vendu à l'unité.

- Version : Camion

**15943491**

- Version : Bus

**15943497**

## Signalisation | Plaques et panneaux de signalisation



**Autocollant d'avertissement  
"Security protected" -  
Lot de 3 THITRONIK**

**15945943**



**Autocollant d'avertissement  
"Gas alarm protected" -  
Lot de 3 THITRONIK**

**15945944**



**Pastilles autocollantes de recharge  
pour contacts magnétiques radio -  
Lot de 5 THITRONIK**

**15945945**

Disques de limitation de vitesse autocollants Ø 200 mm



**Disque de limitation de vitesse**

• Version : 80 km/h  
**15938556**

• Version : 90 km/h  
**15938557**

• Version : 100 km/h  
**15938558**

• Version : 110 km/h  
**15938559**



**Bande adhésive lumineuse**

Bande lumineuse qui emmagasine la lumière pour la restituer la nuit venue. Permet d'identifier et de sécuriser divers objets dans le noir. Idéal pour signaler les interrupteurs, marches, poignées.

**15944888**



**Rampe signalisation**

Équipée de : 1 feu de brouillard, 2 feux multifonctions avec ampoules reliés par câble multi-conducteurs 3 brins, 2 triangles réfléchissants, 4 m de câble d'alimentation, 5 conducteurs équipés d'une fiche et 7 broches plastiques.

• Longueur (mm) : 1050  
• Hauteur (mm) : 140  
• Longueur câble (m) : 4  
• 1,8 kg

**925356**

• Longueur câble (m) : 7,5  
• 2,1 kg  
**929428**



**jokon**

**Plaque arrière pour porte-vélos JOKON**

Équipée de : 2 feux multifonctions avec ampoule, 1,50 m de câble d'alimentation, 5 conducteurs équipés d'une fiche et 7 broches plastiques.

• Longueur (mm) : 730      • 960 g  
• Largeur (mm) : 140

**15944889**



**Plaque porte-éclairage**

Plaque porte-éclairage et plaque minéralogique avec fiche 7 plots, permettant de compléter l'éclairage quand il est caché par des vélos ou autre, transportés à l'arrière. Livrée avec 4 m de câble.

• Longueur câble (m) : 4      • Hauteur (mm) : 140  
• Longueur (mm) : 1030      • 1,2 kg

**921392**

## Signalisation | Éclairages de plaque

**jokon**



**Éclairage plaque K 415 JOKON**

Montage en applique. Boîtier coloris noir.

• Longueur (mm) : 100      • Largeur (mm) : 55      • Hauteur (mm) : 57      • Entraxe (mm) : 45

**919347B**



## Signalisation | Feux arrières multifonctions

**jokon**



Les feux led NOREP offrent un très bon rendement énergétique et une durée de vie largement améliorée. Ils s'installent en lieu et place du modèle à ampoule.

Dim. : Ø 95 x P 32 mm



	Désignation	Référence
1	Feu de recul	<b>15938533</b>
2	Feu stop/veilleuse	<b>15938534</b>
3	Feu clignotant	<b>15938535</b>
4	Feu de brouillard	<b>15938536</b>

## Feux série 710 JOKON

Dim. : Ø extérieur : 95 mm - Ø encastrement : 79 mm - Profondeur : 56 mm

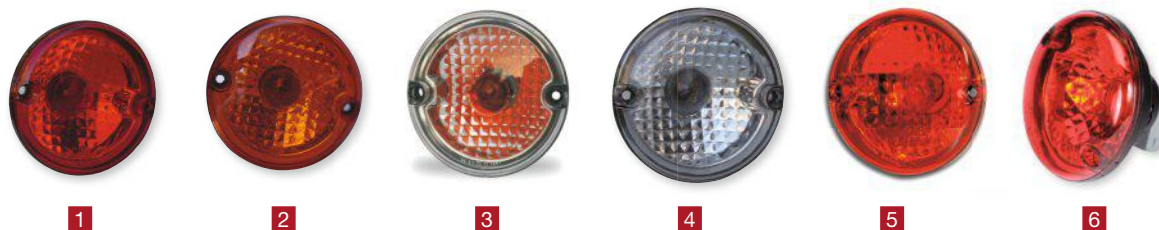

	Modèle	Fonctions	Référence
1	Feu 710 Type BRS	Position, Stop	<b>15943523B</b>
2	Feu 710 Type BL	Clignotant	<b>15944713</b>
3	Feu 710 Type BL	Clignotant	<b>15944891</b>
4	Feu 710 Type W	Recul	<b>15944242</b>
5	Feu 710 Type SN	Brouillard	<b>926941B</b>
6	Feu 710 Type BL	Clignotant	<b>15946084</b>

## Feux série 720 JOKON

Dim. : Ø extérieur : 95 mm - Ø encastrement : 81 mm - Profondeur : 21 mm

	Modèle	Fonctions	Référence
1	Feu 720 Type S	Position	<b>15944892</b>
1	Feu 720 Type BRS	Position, Stop	<b>15944893</b>
1	Feu 720 Type SN	Brouillard	<b>15944894</b>
2	Feu 720 Type BL	Clignotant	<b>15944895</b>
3	Feu 720 Type W	Recul	<b>15944896</b>



### Feux arrières multifonctions 250 JOKON

Montage en applique. Alimentation : 9 - 32. Dim. : L 252 x l 28 x H 14 mm

Modèle	Fonctions	Référence
Feu 250 Type BRS	Position, Stop	<b>15944897</b>
Feu 250 Type S	Position	<b>15944898</b>
Feu 250 Type BL	Clignotant	<b>15944899</b>
Feu 250 Type BR	Stop	<b>15944900</b>
Feu 250 Type W	Catadioptré	<b>15944901</b>
Feu 250 Type BL	Clignotant (à LED, feu dynamique)	<b>15944902</b>



### Feux multifonctions JOKON



1



2



3



4

	Modèle	Fonctions	Montage	Ampoules	Longueur (mm)	Largeur (mm)	Hauteur (mm)	Entraxe (mm)	Référence
1	Feu 494 Type BBSN	Eclairage arrière droit	Droite	-	285	96	56	-	<b>923362</b>
1	Feu 496 Type BBSKN	Position, Stop, Clignotant, Éclaireur plaque, Brouillard	Gauche	3 x 21 - 2 x 5	285	96	56	152	<b>923361</b>
2	Feu 561 Type BBSNW	Position, Stop, Clignotant, Recul, Brouillard, Catadioptré	Réversible	2 x 21 - 1 x 21 - 1 x 10	385	131	23,5	179	<b>15944911</b>
3	Feu 630 type BBSN	Position, Stop, Catadioptré, Clignotant, Brouillard, Recul	Gauche	1 x 21 - 1 x 21/5 - 1 x 21W	-	160	220	150	<b>15944904</b>
3	Feu 630 type BBSN	Position, Stop, Catadioptré, Clignotant, Brouillard, Recul	Droite	1 x 21 - 1 x 21/5 - 1 x 21W - 1 x 5	-	160	220	150	<b>15944905</b>
4	Feu 610 Type BBSWN	Position, Stop, Clignotant, Recul, Brouillard, Catadioptré	Gauche	1 x 21/5 - 1 x 21 - 1 x 21	280	135	55	-	<b>15944906</b>
4	Feu 610 Type BBSWN	Position, Stop, Clignotant, Recul, Brouillard, Catadioptré	Droite	1 x 21/5 - 1 x 21 - 1 x 21	280	135	55	-	<b>15944907</b>
4	Feu 611 Type BBSKWN	Position, Stop, Clignotant, Recul, Brouillard, Catadioptré	Gauche	1 x 21/5 - 1 x 21 - 1 x 21	286	138	60	120	<b>15944908</b>
4	Feu 611 Type BBSKWN	Position, Stop, Clignotant, Recul, Brouillard, Catadioptré	Droite	1 x 21/5 - 1 x 21 - 1 x 21	286	138	60	120	<b>15944909</b>



## Signalisation | Feux arrière multifonctions



### Feux série 2000 pour Knaus et Frankia JOKON

Feux multifonctions : position, stop, clignotant, brouillard et position latérale.  
Ampoules : 2 x 21, 1 x 10 et 1 x 21. Dim. : L 285 x l 96 x P 56 mm. Entraxe : 152 mm.



#### Feu 2000 Type BBSNMR - JOKON

- Montage : Gauche  
**15944912**
- Montage : Droite  
**15944913**

### ACCESSOIRES

#### Catadioptre triangulaire JOKON



Catadioptre pour feu 2000 JOKON (réfs. : 15944912 et 15944913).  
**15944914**



#### Feu enjoliveurs JOKON

- Hauteur (mm) : 12,1
- Entraxe (mm) : 80
- Ø (mm) : 122
- Couleur : Chrome **15945135B**
- Couleur : Rouge **15945136B**
- Couleur : Orange **15945137B**



### Feux multifonctions CARALUNA I et II HELLA

Montage universel encastré. Livrés avec ampoules montées.

Multifonctions : position, stop, clignotant, brouillard, catadioptre, encombrement latéral.



1



2



3



4

	Modèle	Forme	Type de véhicule	Montage	Ampoules	Longueur (mm)	Largeur (mm)	Hauteur (mm)	Référence
1	Caraluna I	Carré	Camping-car	Gauche	1 x 21/5 - 1 x 21 - 1 x 21	446	170	97	<b>925066B</b>
1	Caraluna I	Carré	Camping-car	Droite	1 x 21/5 - 1 x 21 - 1 x 21	446	170	97	<b>925067B</b>
2	Caraluna II	Rond	Camping-car	Gauche	1 x 21/5 - 1 x 21 - 1 x 21	505	176,4	95,6	<b>927793B</b>
3	Caraluna II	Rond	Camping-car	Droite	1 x 21/5 - 1 x 21 - 1 x 21	505	176,4	95,6	<b>927792B</b>
4	Caraluna II	Triangulaire	Caravane	Gauche	1 x 21/5 - 1 x 21 - 1 x 21	505	176,4	95,6	<b>15944915</b>
4	Caraluna II	Triangulaire	Caravane	Droite	1 x 21/5 - 1 x 21 - 1 x 21 505 x 176,4	505	176,4	95,6	<b>15945134</b>

### Feux arrière SACEX

Livrés sans ampoule

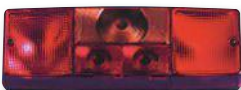

1



2



3



4

	Fonctions	Montage	Ampoules	Longueur (mm)	Largeur (mm)	Hauteur (mm)	Entraxe (mm)	Référence
1	Position, Stop, Clignotant, Brouillard	Gauche	2 x 21 - 2 x 5	288	97	52	152	<b>923363</b>
1	Position, Stop, Clignotant, Brouillard	Droite	2 x 21 - 2 x 5	288	97	52	152	<b>923364</b>
2	Position, Stop, Clignotant, Brouillard, Éclaireur plaque	Gauche	3 x 21 - 2 x 5	288	97	52	152	<b>923365B</b>
3	Position, Stop, Clignotant	Réversible	2 x 21 - 1 x 5	214	81	53	45	<b>15944916</b>
4	Position, Stop, Clignotant	Réversible	1 x 21 - 1 x 21/5	158	81	55	45	<b>15944917</b>

### Modules de feux JOKON

Feux encastrables avec connecteur coudé. En verre lisse, livré avec ampoule montée. À visser sur le support. Support vendu séparément (réf. : 15944924).  
Type de montage : Esterel, Sterckeman, Adria, SEA Spa, Niesman, Concorde.



1



2



3

	Modèle	Fonctions	Ampoules	Référence
1	Feu 810 Type BL	Clignotant	1 x 21	<b>15944918</b>
2	Feu 810 Type BRSM	Position, Stop, Catadioptré, Encombrement latéral	1 x 21/5	<b>15944919</b>
2	Feu 810 Type BRS	Position, Stop	1 x 21/5	<b>15944920</b>
2	Feu 810 Type SN	Brouillard	1 x 21	<b>15944921</b>
3	Feu 810 Type R	Catadioptré	-	<b>15944922</b>
3	Feu 810 Type W	Recul	1 x 21	<b>15944923</b>

### ACCESSOIRES



#### Support de feux JOKON

Support pour feux série 810. Permet le montage dans la carrosserie. Pour un module de 4 feux.  
• 215 g  
**15944924**

### Feux de remorque JOKON

1



2



3



	Fonctions	Montage	Longueur (mm)	Largeur (mm)	Hauteur (mm)	Entraxe (mm)	Ampoules	Référence
1	-	Réversible	110	110	56	-	-	<b>919339</b>
2	Position, Stop, Clignotant, Éclaireur plaque	Réversible	110	100	45	55	2 x 21 - 1 x 5	<b>923366</b>
3	Position, Stop, Clignotant, Catadioptré, Brouillard, Éclaireur plaque	Droite	220	140	60	70	3 x 21 - 1 x 21/5	<b>15944925</b>
3	Position, Stop, Clignotant, Catadioptré, Brouillard, Éclaireur plaque	Gauche	220	140	60	70	3 x 21 - 1 x 21/5	<b>15944926</b>



#### Feu arrière rouge à 4 LED S24 12 V JOKON

- Longueur (mm) : 65
- Largeur (mm) : 16
- Hauteur (mm) : 15
- Entraxe (mm) : 45

**931315**



#### Feu clignotant BI 115 JOKON

- Longueur (mm) : 71
- Largeur (mm) : 61
- Hauteur (mm) : 37

**923358**



#### Ampoule de recul sonore

Ampoule qui émet un signal sonore lorsque la marche arrière du véhicule est enclenchée afin d'alerter les piétons à proximité. À installer sur le feu de recul en remplacement de l'ampoule d'origine.

**927313**





## Signalisation | Feux stop additionnels



### Feux de stop additionnels JOKON



	Modèle	Montage	Nombre de LED	Longueur (mm)	Largeur (mm)	Hauteur (mm)	Entraxe (mm)	Référence
1	3 <sup>ème</sup> feu stop	-	12	287	24	25	-	<b>926945</b>
2	Feu ZHBL 03/04	En applique	32	380	100	45	337	<b>929596B</b>
3	Feu ZHBL 25/12	À encastrer	11	361	52	15	214	<b>15944927</b>
4	Feu ZHBL 24/2	En applique	28	310	16	15	284	<b>931314</b>
5	Feu multilampes	À encastrer	-	370	40	34	332	<b>15944107</b>

## Signalisation | Catadioptres

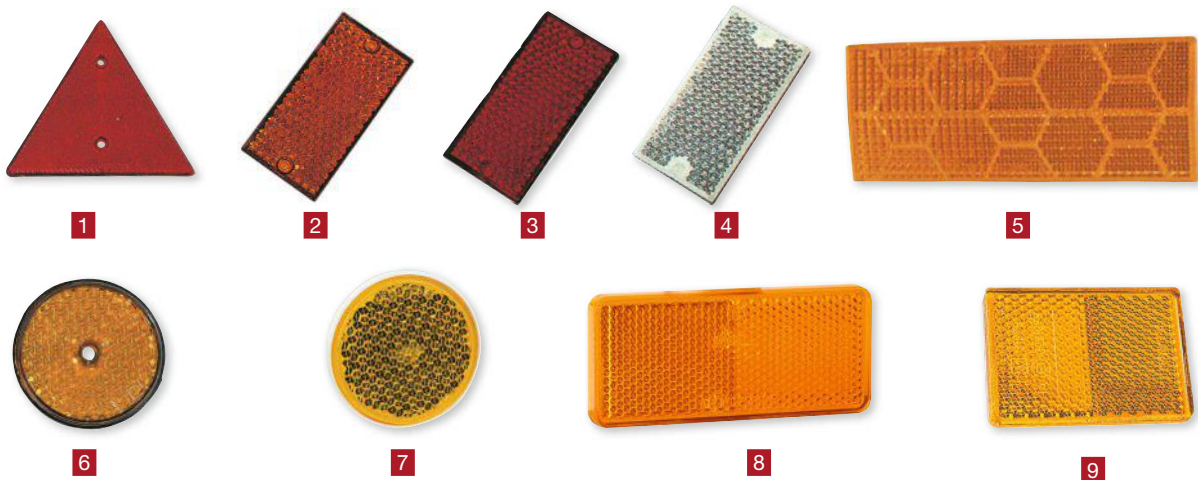

	Forme	Couleur	Longueur (mm)	Largeur (mm)	Ø (mm)	Référence
1	Triangulaire	Rouge	-	-	-	<b>911719</b>
2	Rectangulaire	Orange	58	40	-	<b>911766</b>
2	Rectangulaire	Orange	58	40	-	<b>923341</b>
3	Rectangulaire	Rouge	58	40	-	<b>923339</b>
3	Rectangulaire	Rouge	58	40	-	<b>933593</b>
4	Rectangulaire	Blanc	91	47	-	<b>923338B</b>
4	Rectangulaire	Blanc	58	40	-	<b>933618</b>
5	Rectangulaire	Orange	110	44	-	<b>15944928</b>
6	Rond	Orange	-	-	61	<b>923336</b>
6	Rond	Rouge	-	-	61	<b>923337</b>
6	Rond	Blanc	-	-	61	<b>15944929</b>
7	Rond	Orange	-	-	60	<b>15939355</b>
8	Rectangulaire	Orange	90	40	-	<b>15939356</b>
9	Rectangulaire	Orange	56	39	-	<b>15939357</b>



## Signalisation | Feux de position

	Désignation	Longueur (mm)	Largeur (mm)	Ø (mm)	Hauteur (mm)	Entraxe (mm)	Couleur	Référence
1	Feu de position PI 272	-	-	80	38	20	Blanc	<b>923355</b>
2	Feu de position PLR 272	-	-	80	39	20	Blanc	<b>923354B</b>
3	Feu de gabarit PL 192 rond	-	80	80	32	23	Blanc	<b>923353B</b>
4	Feu de position PL 96	74	46	-	26	46	Noir, Blanc	<b>923352</b>
5	Feu de position avec catadioptré	100	45	-	13	70	Blanc	<b>923356</b>
6	Feu de position avec catadioptré latéral	112	42	-	25	45	Rouge, Noir	<b>923357</b>
7	Feu de position avant à LED PLR 2010	124	45	-	12,5	112	-	<b>15935442</b>
8	Feu de position latéral à LED SRLR 2012	100	44	-	12	85	Orange	<b>15935443</b>
9	Feu latéral 100 x 50 x 17 mm	100	50	-	17	-	-	<b>926351</b>
10	Feu latéral applique	124	45	-	12	-	Orange, Blanc	<b>931317</b>
11	Feu position orange smlr2010	124	39	-	13,5	112	Orange	<b>15939361B</b>
12	Feu de position blanc à 4 LED PL 241 12 V	65	16	-	15	45	Blanc	<b>931316</b>
13	Feu de position	110	45	-	13	90	Blanc	<b>15939358</b>
14	Feu de position latéral LED 12 V	135	23,4	-	28	109	Blanc	<b>15942735</b>
15	Feu de position PLR 550	82	76	-	40	-	Noir	<b>15944108</b>
16	Feu de position	62	62	-	42	-	Noir	<b>15944930</b>
17	Feu de position avec catadioptré	63	67	-	43	30	Noir	<b>15944109</b>
18	Feu de position PLR 130 coloris noir	74	45	-	22,5	-	Blanc, Noir	<b>926343B</b>
18	Feu de position PLR 130 coloris blanc	74	45	-	22,5	-	Blanc	<b>926342B</b>
19	Feu de gabarit 12 V	125	38	-	11	100	Orange	<b>15935437B</b>
20	Feu lateral avec catadioptré encastré	110	40	-	25	90	Orange, Noir	<b>15935439B</b>
21	Feu de gabarit 12 V blanc	101,6	45	-	12,5	85	Blanc	<b>15935438B</b>
22	Feu de gabarit 12 V orange	101,6	45	-	12,5	85	Orange	<b>926471B</b>
23	Feu de gabarit SPL 39 à clipser	78	43	-	31	30	-	<b>923344</b>
24	Feu de gabarit bicolore SPL 07	92	43	-	37	-	Blanc, Rouge, Noir	<b>923345B</b>
25	Feu de gabarit bicolore SPL 09	92	43	-	37	-	Blanc, Noir, Rouge	<b>923346B</b>
26	Feu de gabarit bicolore SPL 115	71	61	-	37	-	Blanc, Noir, Rouge	<b>919342B</b>
27	Feu de gabarit bicolore	60	55	-	40	30	Blanc, Noir, Rouge	<b>15944110</b>
28	Feu de gabarit SPL 2000 avec socle	93	43	-	40	68	Rouge, Blanc, Noir	<b>15939354B</b>
28	Feu de gabarit SPL 2000 sans socle	90	40	-	40	68	Blanc, Rouge	<b>15944931</b>
28	Feu de gabarit SPL 2000 avec enjoliveur	90	40	-	40	68	Blanc, Rouge	<b>15944932</b>
29	Feu de gabarit bicolore droit socle blanc	120	40	-	30	-	-	<b>15944113</b>
29	Feu de gabarit bicolore gauche socle blanc	120	40	-	30	-	-	<b>15944114</b>
30	Feu de gabarit bicolore droit socle gris	120	40	-	30	-	-	<b>15944115</b>
30	Feu de gabarit bicolore gauche socle gris	120	40	-	30	-	Blanc, Rouge	<b>15944933</b>
31	Feu de gabarit rouge/blanc	124	38	-	32	83	Rouge, Transparent, Blanc	<b>15939359</b>



**Ampoule témoin culot verre pour feu de signalisation JOKON**

**15939360**



1



2



3



4



5



6



7



8



9



10



11



12



13



14



15



16



17



18



19



20



21

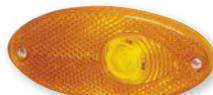

22



23



24



25



26



27



28



29



30



31







## Entretien et bricolage

Matériel d'entretien des surfaces	372
Produits d'entretien	373
Colles / mastics / adhésifs	380
Pieds de table	384
Fixations plateau de table	387
Fixation	388
Serrures intérieures	389
Charnières et compas de meuble	391
Accessoires pour rideaux	393
Arrêts de porte	394
Poignées de tirage	396
Poignées de meuble	397
Serrures et verrous extérieurs	398
Visserie	402
Quincaillerie	403
Panneaux de bois contre-plaqué	403
Profils plastiques	404
Isolation thermique	405
Isolation acoustique	406





Spécial grand pare-brise !



### Balai de lavage Jumbo HTD

Balai télescopique raccordable sur tuyau d'arrosage. Manche aluminium extensible de 1,40 à 2,35 m. Brosse anti-rayures. Raccord rapide laiton, embout de brosse renforcé, bouton arrivée/coupure d'eau, manchons mousse ergonomiques.

- Longueur (cm) : 140 à 235
- 1,3 kg

**15936823**



Embout de brosse renforcé !



### Balai de lavage Primo HTD

Balai télescopique raccordable sur tuyau d'arrosage. Manche aluminium extensible de 1,15 à 1,80 m. Bouton arrivée/coupure d'eau.

- Longueur (cm) : 115 à 180
- 850 g

**15936824**



Tête orientable !



### Raclette lave-vitres HTD

Manche extensible jusqu'à 1,50 m. Raclette anti-rayures 23 cm + pavé mousse pour décollage des insectes.

- Longueur (cm) : 150
- Largeur (cm) : 23
- 350 g

**15936828**



Brosse orientable !



### Balai de dégivrage HTD

Balai télescopique, manche aluminium extensible de 0,65 à 0,85 m. 1 côté brosse 22 cm + 1 côté grattoir 10 cm.

- Longueur (cm) : 65 à 85
- 300 g

**15936825**



Brosse orientable !

### Balai de dégivrage HTD

Manche en alu télescopique de 82 à 128 cm. Il possède un côté brosse de 24 cm et un côté grattoir d'une largeur de 10 cm. Brosse orientable pour atteindre plus facilement les zones difficiles d'accès.

- Longueur (cm) : 82 à 128
- 400 g

**15942750**



Ultra légère !



**NEW**

### Pelle à neige HTD

Avec manche en aluminium extensible jusqu'à 100 cm, et la lame de ramassage renforcée en aluminium.

- 630 g

**15945270**



## Matériel d'entretien des surfaces | Brosses / Balais / Éponges



**+** Tête pivotante et microfibre amovible !

### Raclette microfibre lave pare-brise « Wonder »

Grâce à son manche de 34 cm, cette raclette rend le nettoyage du pare-brise facile.

- Longueur (cm) : 39
- Longueur tête (cm) : 12,7
- Largeur tête (cm) : 8,8
- Matière : ABS

**15939251**



### Brosse microfibre

La housse en microfibre absorbe la saleté et nettoie facilement sans éraflures. Elle peut être retirée ensuite pour être rincée ou lavée.

**15942465**

**+** Simple et efficace



### Système de fixation mural pour balai

Système de fixation mural pour manches à balais ou autres Ø 22 à 30 mm. Prévoir vis.

**15938760**



**+** Super compact

### Seau rétractable avec couvercle - Noir OUTWELL

Se déplie et se replie en quelques secondes.

Thermoplastique et plastique, sans bisphénol A.

- Volume (l) : 7,5
- Ø (mm) : 310
- Hauteur (mm) : 240
- Hauteur repliée (mm) : 60
- Matière : Plastique
- Couleur : Noir
- 805 g

**15942549**



## Produits d'entretien |

**NEW**

### Nettoyant multi-usage Clean Caravaning

CLEAN CARAVANING est un mono-produit concentré formulé à base végétale et biodégradable à 98 %.

Permet, en un seul produit, de remplacer un grand nombre de vos produits en redonnant de l'éclat à l'ensemble de vos supports de manière durable.

Adapté à vos différentes surfaces : carrosserie, jantes, vitres et plexiglas, douches, inox, sièges, coin cuisine, tissus, moquettes.

Référence	Désignation
<b>15946010</b>	Nettoyant multi-usage Clean Caravaning 1 L
<b>15946011</b>	Nettoyant multi-usage Clean Caravaning 5 L





MATT CHEM®, fabricant Français, a conçu et développé une gamme complète de produits et de concepts pour la maintenance des véhicules de loisirs en réduisant ou en éliminant l'usage de substances dangereuses pour la santé et l'environnement.



### Nettoyant traces noires sur carrosserie MATT CHEM

Élimine les traces de fumées et les coulures noires sur la carrosserie. Produit prêt à l'emploi.

- Volume (ml) : 500

**15942555**



### Nettoyant traces de goudron et dépôt bitumeux MATT CHEM

Élimine les traces de goudron et d'huile sur le polyester, les roues, le plastique et le chrome. Facile d'application et se rince facilement.

- Volume (ml) : 500

**15942557**



### Shampooing concentré carrosserie et mobil-home MATT CHEM

Nettoyant à haute teneur en matières actives permettant d'éliminer les dépôts gras d'origines minérales, animales ou végétales. Permet de disperser les salissures, les dépôts carbonés, le film routier statistique provenant de la pollution atmosphérique urbaine. Pouvoir moussant contrôlé permettant l'accrochage de la solution sur les surfaces à nettoyer verticales ou horizontales.

- Volume (l) : 1

**15942551**

Pour l'entretien régulier de la carrosserie



### Nettoyant résine insecte MATT CHEM

Élimine les traces de résines et d'insectes sur le polyester, les peintures, les plastiques, les pare-chocs. Produit prêt à l'emploi.

- Volume (ml) : 600

**15942554**



### Nettoyant concentré cirant carrosserie MATT CHEM

Laisse un film protecteur auto séchant qui retarde l'incrustation des dépôts graisseux et facilite ainsi les prochains nettoyages.

- Volume (l) : 1

**15942552**



### Nettoyant sans eau MATT CHEM

Élimine les salissures, redonne de la brillance et dépose un film déperlant qui protège la surface traitée et retarde l'incrustation des salissures. Produit prêt à l'emploi.

- Volume (l) : 1

**15942558**





## Produits d'entretien | Produits d'entretien MATT CHEM



### Nettoyant doux pour baie acrylique MATT CHEM

Nettoyant à base de dérivés végétaux sans alcool et sans solvant pétrolier. Limite les dépôts calcaires, ne laisse pas de traces et rend les surfaces brillantes. Facilite les nettoyages ultérieurs par le phénomène de rétraction du film d'eau. Fonction hydrophobe et antibuée. Peut s'appliquer sur du polycarbonate, du plexi ou du verre.

• Volume (ml) : 500

**15942560**

• Volume (l) : 1

**15942561**



### Dégraissant universel toutes surfaces MATT CHEM

Nettoyant, dégraissant à applications multiples sur tous supports : bois, skaïs, plastiques, altuglas, formicas, linoléums et aussi pour les lessivages des cloisons et des vaigrages.

• Volume (l) : 1

**15942570**



### Protection anti-salissure pare-brise et baie MATT CHEM

Dépose un film translucide, protecteur hydrophobe, anti-adhérent, anti-salissure préventif sur les pare-brises et baies. Évite l'adhérence des taches d'eau et des saletés.

• Volume (ml) : 150

**15942564**

Convient pour les peintures métallisées



### Crème de rénovation microbilles pour polyester MATT CHEM

Élimine rapidement les taches de fuel, les traces de joints noirs et les marques de champignon. Ravive les surfaces sans les rayer, redonne de l'éclat et de la brillance.

• Volume (ml) : 500

**15942556**



### Polish de finition polyester et peinture MATT CHEM

Assure un polissage ultra fin du polyester et des surfaces peintes. Permet d'éliminer les micro-porosités et les micro-rayures sur le polyester.

• Volume (ml) : 500

**15942559**



### Nettoyant végétal plastiques souples MATT CHEM

Nettoie parfaitement et sans difficulté les plastiques en enduit PVC, le skaï et le vinyle. Permet d'éliminer les souillures de carbone, les dépôts de fumée, les salissures grasses, les dépôts d'oxyde d'aluminium. Redonne à la surface traitée sa propreté initiale sans altération du support.

• Volume (ml) : 500

**15942573**





### Kit de rénovation pour Plexiglas® MATT CHEM

Kit composé d'un Plexi Net (125 ml) et d'une lingette microfibre. Plexi Net rénove les baies micro-rayées ou opacifiées. Polit le plexiglas®, le polycarbonate et le verre.

- Volume (ml) : 125

**15942563**



### Nettoyant moussant tissus MATT CHEM

Nettoie les tissus en coton, en fibre synthétique, en velours et les moquettes. Permet d'éliminer les salissures. Détruit les mauvaises odeurs et apporte une agréable odeur de fraîcheur.

- Volume (ml) : 300

**15942566**



### Nettoyant doux pour tissus 150 ML MATT CHEM

Permet d'éliminer les salissures et les taches d'eau sur l'alcantara, la suédine, la soie et le shantung. Nettoie rapidement et facilement : élimine les salissures, poussières, particules de terre, sables, petits insectes, acariens, cheveux, poils et autres microparticules. Ravive les couleurs.

- Volume (ml) : 150

**15945629**



### Huile hydratante pour cuir MATT CHEM

Imperméabilisant antistatique, qui protège les surfaces nettoyées et retarde l'incrustation des taches, des gouttes d'eau, des salissures diverses. Aucun colorant. Le cuir, une fois traité, garde sa couleur d'origine.

- Volume (ml) : 150

**15942567**



Maintient la souplesse des tissus

### Imperméabilisant stores et auvents en tissu MATT CHEM

Barrière imperméabilisante pour stores et auvents en tissu empêchant l'imprégnation de l'eau et des liquides aqueux. Empêche la poussière et la saleté de s'incruster. Sans silicone.

- Volume (l) : 1

**15942575**



### Imperméabilisant tissu et vêtements MATT CHEM

Produit hydrophobe qui constitue une barrière contre la pénétration des liquides à travers les tissus traités. Laisse les supports souples et perméables à l'air. Action rapide, ne tache pas, ne graisse pas. Idéal pour les fibres textiles naturelles ou synthétiques.

- Volume (ml) : 300

**15942574**



### Traitement anti-buée MATT CHEM

Laisse sur les surfaces traitées un film anti-buée translucide hydrophobe. Réduit les phénomènes d'adhérence de condensation sur les surfaces froides en facilitant leur drainage et leur évacuation. Améliore la visibilité et limite le dépôt de calcaire et les taches d'eau sur les surfaces traitées.

- Volume (ml) : 150

**15942562**



### Nettoyant skaï, vinyle, enduit PVC et simili cuir MATT CHEM

Nettoie parfaitement et sans difficulté les plastiques en enduit PVC, le skaï et le vinyle. Permet d'éliminer les dépôts de fumée, les salissures grasses. Redonne à la surface traitée sa propreté initiale sans altération du support.

- Volume (ml) : 150

**15942568**



## Produits d'entretien | Produits d'entretien MATT CHEM



### Nettoyant lustrant plastique et tableau de bord MATT CHEM

À base d'huiles végétales en émulsion, sans solvant et non gras. Entretien et protège les supports, retarde l'incrustation des poussières, ravive les plastiques vieillis. Action antistatique. Donne un effet satiné et laisse une odeur agréable.

- Volume (ml) : 500
- 15942569**



### Enzygel cuvettes WC MATT CHEM

Gel bio-nettoyant enzymatique qui pénètre, émulsifie et liquéfie les agglomérats afin de faciliter leur écoulement et leur dégradation biologique. Renouvelle la flore bactérienne des cassettes en supprimant la source des mauvaises odeurs. Combat efficacement et rapidement les mauvaises odeurs.

- Volume (ml) : 500
- 15942571**

Formule concentrée à diluer

Efficacité jusqu'à 3 mois !



### Liquide vaisselle enzymatique MATT CHEM

Favorise la dispersion et la dégradation des graisses grâce aux enzymes. Diminue les risques d'obstruction des conduits par l'apport d'enzymes favorisant la bio-épuración des émissions de mauvaises odeurs.

- Volume (ml) : 500
- 15942572**



### Protecteur panneaux solaires MATT CHEM

Traitement préventif des panneaux solaires. Laisse un film ultra fin, durable, résistant et invisible. S'utilise pur à l'aide d'un chiffon doux non pelucheux. Durée d'efficacité du produit environ 3 mois.

- Volume (ml) : 150
- 15942565**



### Nettoyant enzymatique pour cassettes et réservoirs d'eaux grises - Destructeur d'odeurs MATT CHEM

Nettoie et assainit les réservoirs d'eaux usées (grises), noires et cassettes. Produit naturel et respectueux de l'environnement. Action immédiate : destructeur d'odeurs, dégradant enzymatique et odeur rémanente. Produit à diluer dans l'eau. 1L de Enzy Tank permet :

- 20 nettoyages de cassette WC de 20L ;
- 4 nettoyages de réservoir (eaux usées/noires) de 100L.

- Volume (l) : 1
- 15945105**

- Volume (l) : 5
- 15945106**



### Détartrant thermique alimentaire pour chauffe-eau MATT CHEM

Décapage total de tous les dépôts de laitance, calcaire obstruant les circuits de refroidissement, échangeurs, condenseurs. Ne détériore ni les plastiques, ni les caoutchoucs.

Etant un produit alimentaire, il peut être utilisé pour les cafetières, bouilloires, machines à laver, ETC.

- Volume (l) : 1
- 15945107**

- Volume (l) : 5
- 15945108**



### Gel nettoyant détartrant écologique pour cuvettes WC 1 L MATT CHEM

Contribue à l'élimination des traces de calcaire et autres dépôts dus aux écoulements d'eau.

- Volume (l) : 1
- 15945109**



### Dégraissant moussant pour jantes-enjoliveurs Aérosol 500 ml MATT CHEM

Elimine les dépôts de graisse, goudron, particules métalliques (freins à disque)

- Volume (ml) : 500
- 15945110**





## Produits d'entretien | Produits d'entretien pour mécanique

### Ad Blue® et Ad Blue® Additivé HTD

L'Ad Blue® HTD et l'Ad Blue® Additivé HTD permettent de réduire les émissions d'oxydes d'azote – Nox de votre véhicule. Ils sont destinés aux véhicules à moteur diesel équipés du système SCR (Selective Catalytic Reduction). Fonctionnement : Le système SCR permet de vaporiser de l'urée (AD Blue®) sur les gaz d'échappement pour détruire, par réaction chimique, les Nox (oxydes d'azote). L'AD Blue® Additivé empêche la cristallisation et donc de boucher les injecteurs d'urée et le catalyseur. Il prolonge donc la vie du catalyseur et empêche la corrosion de l'échappement. Cette qualité d'AD Blue® est donc à préconiser pour les véhicules immobilisés sur des plus ou moins longues périodes. Pour une bonne utilisation, nous vous recommandons de vous référer au manuel de votre véhicule. À utiliser dans le réservoir avec une trappe de fermeture bleue. **NE PAS VERSER DANS LE RESERVOIR DE CARBURANT.**



Référence	Modèle	Volume (l)
<b>15945401</b>	AD Blue	10
<b>15945402</b>	AD Blue additivé	10
<b>15945403</b>	AD Blue additivé	20
<b>15945404</b>	AD Blue additivé	60



### Dégrippant lubrifiant multi-fonctions MATT CHEM

Dégripe filetage et écrous, chasse l'humidité et limite l'oxydation, laisse un film lubrifiant. A base de Bisulfure de Molybdène.

- Volume (ml) : 150
- 1,1 kg

**15945111**



### Protection anti-rongeurs pour Câbles et gaines électriques, mousse d'isolation Aérosol 400 ml MATT CHEM

Protège câbles et gaines électriques, mousses d'isolation. Evite les pannes et les courts-circuits. Apporte un effet amérissant dissuasif.

- Volume (ml) : 400
- 1,1 kg

**15945112**

La protection est active 6 mois tant que le support traité n'est pas lavé ou en contact avec de l'eau.

## Produits d'entretien | Produits d'entretien pour carrosserie



Fabriqué suivant les règles d'assurance qualité ISO 9001 et 14001



### Anti-gravillons Sikagard 6470S SIKA

Revêtement de protection de sous-basement à base d'élastomère et qui possède d'excellentes propriétés anticorrosion et d'insonorisation ainsi que les meilleures performances de mise en peinture du marché. Il est adapté pour une protection efficace contre les impacts de gravillons sur les carrosseries de véhicules.

- Volume (ml) : 500

**15990170**

- Couleur : Noir

## Produits d'entretien | Produits d'entretien pour l'habitacle



Ecodétergent respectueux de l'environnement, certifié par ECOCERT Greenlife selon le référentiel ECOCERT disponible sur <http://detergents.ecocert.com>.

### Pack nettoyage tourisme 8 jours ECOCERT HTD

Kit d'entretien 1 semaine composé de :

- 1 dose de nettoyant multi-usages
- 20 doses pour la vaisselle
- 2 doses de lessive
- 3 doses pour le sol

- 460 g

**15943094**



### Lingettes de nettoyage 80 pièces DEN BRAVEN



Nettoie les mains, l'outillage et les surfaces. Élimine les tâches fraîches de mastic, époxy, colles en spray ou solvantées, de la mousse polyuréthane non durcie, des résidus d'huile, lubrifiants, encre, tâches de gazon et produits à base de térébenthine.

- 645 g

**932730**



## Produits d'entretien | Produits d'entretien pour l'habitacle



### Absorbent d'humidité

Appareil qui protège un véhicule de l'humidité et permet de traiter un espace de 20 m<sup>2</sup> pendant un à trois mois.

- 660 g
- 15935155**



### Recharge pour absorbent d'humidité

- 450 g
- 15935156**



### Pack de 3 recharges pour absorbent d'humidité

- 1,5 kg
- 15935157**

## Lubrifiants et dégrissants



### Silicone lubrifiant DEN BRAVEN

Pour lubrifier les pièces en plastique, caoutchouc ou métal. Convient sur les glissières, charnières et serrures.

- Volume (ml) : 400
- 924298**



### Spray lubrifiant THETFORD

Pour protéger, entretenir, lubrifier tous les types de joints, serrures, charnières, joints et clapets de WC. Peut être utilisé sur le plastique et la caoutchouc.

- Volume (ml) : 200
- 928373**



1



2



3



4



5



6



7



8



9



Référence	Désignation	Description	Volume (l)
1 <b>920858</b>	Lubrifiant, dégrissant multifonctions	5 en 1 : anti-humidité, anti-corrosion, lubrifiant, dégrissant et nettoyant (graisse, goudron et colle).	0,2
2 <b>15943763</b>	Aérosol WD40 Pro	5 en 1 : anti-humidité, anti-corrosion, lubrifiant, dégrissant et nettoyant (graisse, goudron et colle). Avec flexible.	0,6
3 <b>921065</b>	Dégrissant multifonction - bidon de 5 l	5 en 1 : anti-humidité, anti-corrosion, lubrifiant, dégrissant et nettoyant (graisse, goudron et colle).	5
4 <b>15943764</b>	Graisse blanche au lithium - 400 ml	Réduit les coefficients de friction et facilite le fonctionnement des pièces métalliques en mouvement. Ne coule pas et adhère au support.	0,4
5 <b>15943765</b>	Lubrifiant au silicone	Cette solution incolore dispose d'une formule efficace n'attirant pas la saleté et fournissant une excellente lubrification tout en protégeant contre l'humidité. Le Lubrifiant au Silicone empêche les pièces mobiles de bloquer et résiste aux fortes pressions et aux températures élevées. Prolonge la durée d'utilisation des composants en caoutchouc. Avec valve à 360 ° qui permet une utilisation à la verticale ou à l'envers.	0,4
6 <b>15943766</b>	Dégraissant immédiat	Élimine rapidement la graisse, l'huile et la saleté sans laisser de résidus. Fonctionne dès le contact et est facile à rincer. Utilisable sur un large éventail de surfaces incluant le métal, les hottes de ventilation et les sols.	0,5
7 <b>15943767</b>	Lubrifiant sec au PTFE	Cette solution contient du PTFE afin d'améliorer la lubrification en déposant une pellicule blanche et sèche qui repousse la saleté, la poussière et l'huile. Elle sèche rapidement et est également idéale comme agent de démoulage.	0,4
8 <b>15943768</b>	Graisse en spray	Fournit une lubrification longue durée, sa texture gel ne goutte pas. Il offre une adhérence et une étanchéité excellentes afin de résister à l'eau. Il supporte une large plage de températures. Idéal pour les surfaces métalliques.	0,4
9 <b>15943769</b>	Super dégrissant	Solution puissante à action rapide qui pénètre en peu de temps dans les zones difficiles à atteindre et desserre rapidement les fixations grippées ainsi que les pièces mobiles bloquées ou rouillées. Excellente résistance à l'eau.	0,4





## Collage | Colles / mastics / adhésifs



Répond aux exigences  
hygiéniques relatives  
aux systèmes et unités  
de ventilation et d'air  
conditionné selon la Directive  
VDI 6022, feuille 1:2011-07

### Mastic Sikaflex 522 SIKA

Le Sikaflex 522 Caravan est un mastic-colle hybride multi-usages qui adhère sur de nombreux supports. C'est également un fongicide avec une excellente résistance au vieillissement.

- Couleur : Blanc
  - Volume (ml) : 300
- 15942826**

- Volume (ml) : 100
- 15942829**

### Mastic-colle Sikaflex 521 UV - SIKA

Mastic-colle hybride multi-usages adapté à la réalisation de joints d'étanchéité et de collages. Excellente résistance au vieillissement, aux UV et aux conditions intempéries. Bonne adhérence sur de nombreux supports sans traitement de surface particulier. Peut-être poncé et peint.

- Volume (ml) : 300
  - Couleur : Noir
- 15943752**

- Couleur : Blanc
- 932727**



Fabriqué suivant les règles  
d'assurance qualité ISO 9001  
et 14001



### Sika Lastomer 710TX - SIKA

Mastic butyle pour réalisation d'étanchéités démontables.

- Volume (ml) : 310
  - Couleur : Blanc
- 15942824**

- Couleur : Noir
- 15942825**

### Colle 552 AT - SIKA

Colle haute résistance pour collages semi-structuraux à hautes performances.

- Volume (ml) : 300
  - Couleur : Blanc
- 15939165**



- Couleur : Noir
- 15943755**



### Colle citrages sikafast 5211 NT SIKA

Adhésif acrylique bi-composant pour collages structuraux flexibles sur différents substrats (métaux, plastiques, verre) sans préparation de surface. Prise en jeu jusqu'à 3 mm.

- Livré avec 3 embouts mélangeurs.
  - Volume (ml) : 10
- 15943756**



### Mastic sanitaire Sikasil-P Marine 300 ml - SIKA

Mastic silicone universel pour joint d'étanchéité. Adapté à la réalisation de joints souples sur verre, métaux, bois et céramique. Fongicide, excellente résistance aux UV.

- Volume (ml) : 300
  - Couleur : Translucide
- 15943753**

- Couleur : Blanc
- 15943754**



## Collage | Colles / mastics / adhésifs



### Kit colle Sikaforce + durcisseur SIKA

Colle thixotrope de base polyuréthane bicomposant pour l'assemblage de différents supports et particulièrement adaptée à la réparation ou l'assemblage de panneaux sandwichs. Convient au collage structural de métaux, bois, sérigraphies, GRP et plastiques.

**15990453**



### SikaTooling N agent de lissage SIKA

Solution aqueuse de lissage des joints de Sikaflex et Sikasil. Il permet d'obtenir une finition parfaite des joints réalisés.

• Volume (l) : 1

**15990455**



**NEW**

### SikaTack® Go! 300ML SIKA

SikaTack® GO! est spécialement développé pour le remplacement de vitrages des voitures particulières. Compatible avec toutes les marques automobiles grâce à la technologie Sika « All-inone-Modul ».

• Couleur : Noir

**15945398**



### Adhérent Sika Primer 210 SIKA

Primaire liquide faiblement visqueux, utilisé pour renforcer l'adhérence des produits de la gamme Sikaflex sur de nombreux métaux tels que l'aluminium, l'acier galvanisé, ainsi que sur les plastiques et supports apprêtés. Également adapté pour augmenter l'adhérence des colles et mastics Sikasil sur des supports poreux et non poreux.

• Volume (ml) : 250

**15936930**



### Primaire d'adhérence Sika Primaire 215 SIKA

Dégraissant sensibilisateur de surface. Pour supports poreux : GRP, résines époxy, PVS, ABS.

• Volume (ml) : 250

**15936931**

### Sika Aktivator Pro Pad SIKA

Activateur toutes saisons pour collage vitrage sans primaire.

• Volume (ml) : 100

• Couleur : Noir

**15935572**



### Dégraissant Aktivator 205 SIKA

Promoteur d'adhérence en solution alcoolique spécialement formulé pour la préparation des supports avant la réalisation d'applications de collage ou d'étanchéité.

• Volume (ml) : 250

**925174**



**Assure l'étanchéité en compression et amortit les chocs et vibrations**



### Mastic en bande SIKA

Mastic préformé à base de polyisobutylène présentant une bonne adhérence sur la plupart des matériaux (métal, plastique).

• Longueur (m) : 12 • Épaisseur (mm) : 3

• Largeur (mm) : 25

**922588**



### Connecteur pour recharge SIKA

Pour l'application du mastic en poches au pistolet.

Sachet de 10.

**15990454**



### Lingettes SikaClean SIKA

Lingettes nettoyantes et désincrustantes pour mastic et colles. Idéal pour le nettoyage des mains, chaussures, outils, sol et mur, après travaux.

Lingettes résistantes et ne rayant pas.seau de 70 lingettes.

**15990456**



## Collage | Colles / mastics / adhésifs



### Colle aérosol haute performance 90 3M

3M Scotch-Weld 90 est une colle très polyvalente. Assure une bonne adhésion sur métaux, bois, plastiques, mousses et tissus. Pulvérisation en lacets. Teinte blanche/translucide.

- Volume (ml) : 500
- Couleur : Translucide

**15942158**



### Colle aérosol spécial mousses souples Scotch-Weld™ 74 3M

3M Scotch-Weld 74 est une colle forte à prise rapide. Spécialement conçue pour l'assemblage de mousse polyuréthane et latex sur eux-mêmes et sur la plupart des autres matériaux (bois, métal, plastiques, etc.). Pulvérisation en lacets. Teinte orange clair.

- Volume (ml) : 500
- Couleur : Orange

**15942160**

### Colle aérosol multi-usage 77 3M

3M Scotch-Weld 77 est une colle à adhésion instantanée avec un haut pouvoir couvrant et un temps de prise très rapide. Assure une bonne adhésion sur feuilles, moquettes, papier, cartons, tissus, métaux peints ou non peints, panneaux de fibre, bois etc. Permet le repositionnement des pièces avant l'assemblage définitif. Pulvérisation brouillard. Teinte translucide.

- Volume (ml) : 500
- Couleur : Translucide

**15942159**



### Mastic colle polyuréthane 310 ml blanc 3M

Mastic PU mono composant, pour l'étanchéité et l'assemblage légers. Possède une grande élasticité et adhère sur une grande variété de matériaux. Produit sans croix de saint André. Classement feu-fumée, le produit va conserver sa force et sa flexibilité même après un long temps d'exposition aux UV.

- Volume (ml) : 310
- Couleur : Blanc

**15935571**



### Dual lock int/ext. 3M

Excellente alternative pour remplacer toutes les méthodes d'assemblage mécanique traditionnelles. Avec ses picots en forme de champignons et ses adhésifs exceptionnels, le système 3M Dual Lock permet de réaliser rapidement des assemblages invisibles, avec une excellente tenue aux environnements sévères, même en extérieur. Plus de 1000 ouvertures / fermetures sans perte de performance. Pour utilisation en intérieur et en extérieur. Résistance en température de -40 °C à +120 °C.

- Longueur (m) : 2,5
- Largeur (mm) : 25,4

**15935786**



### Ruban d'étanchéité 3M

Ruban simple face adhésif pour les applications d'étanchéité difficile. Pour réaliser l'étanchéité d'un joint existant, d'un cordon de soudure ou d'un rivet, même en extérieur. En première monte ou en réparation. Auto-amalgamant, se recolle sur lui-même, peut être peint, ne jaunit pas, ne craquèle pas sous UV. Il reste souple pour absorber les vibrations, les déformations et les dilatations de surfaces.

- Longueur (m) : 16,5
- Largeur (mm) : 50,8

**15935785**

### Mastic en bande

Formulé pour l'étanchement et le re-scellement des fixations de caravanes.

Référence	Longueur (m)	Largeur (mm)	Épaisseur (mm)
<b>15943760</b>	5	19	2,5
<b>15943761</b>	2	32	2,5
<b>15943762</b>	4	45	2,5







## Collage | Colles / mastics / adhésifs

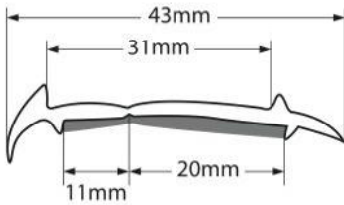

### Semelle pré-mastiquée «K»

Semelle pré-mastiquée PVC blanc K pour assurer l'étanchéité entre 2 panneaux.

- Longueur (m) : 50
- Largeur (mm) : 43
- Couleur : Blanc

**15938425**



### Colle cyanoacrylate 20 g DEN BRAVEN

Colle contact à prise rapide pour le collage de la plupart des matériaux à surface lisse.

**925784**



### Mastic Térostat 2759 310 ml

Mastic d'étanchéité de pare brise, glaces latérales.

- Volume (ml) : 310

**931196**



Mastic de silicone monocomposant pour le scellement des joints de dilatation des constructions et des joints de vitrages. Après application, le silicone durcit en réaction à l'humidité atmosphérique pour former un joint en caoutchouc durable.

### Silicone 7070 Plus DEN BRAVEN

- Volume (ml) : 300
- Couleur : Translucide

**929933**

- Couleur : Blanc

**929934**

## ACCESSOIRES

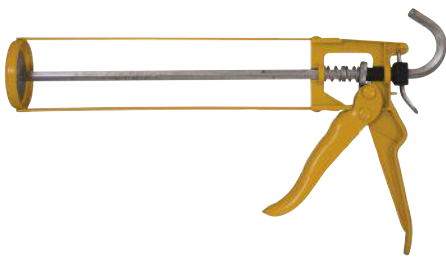

### Pistolet manuel squelette jaune SIKA

**15938945**



### Pistolet manuel berceau DEN BRAVEN

**929942**





## Accessoires de meubles | Pieds de table

Pieds de table pliables avec articulation haute ou centrale et système de verrouillage en position dépliée (repas) ou pliée (couchage). À visser sous le plateau de table. Leur montage doit être complété par celui d'un système de rail mural afin de fixer le plateau sur la paroi du véhicule. Les pieds en aluminium peuvent être facilement recoupés afin d'ajuster leur hauteur.



	Référence	Matériau	Hauteur (mm)	Hauteur min/ max (mm)	Articulation	Version	Couleur
1	919273	Acier	715	-	Haute	Pied double avec empattement large	Gris foncé
2	923711	Alu	715	-	Haute	Pied simple à section rectangulaire	Gris clair
2	923712	Alu	715	-	Haute	Pied simple à section rectangulaire	Marron
3	923709	Alu	715	330/715	Centrale	Pied simple à section rectangulaire	Gris clair
3	923710	Alu	715	330/715	Centrale	Pied simple à section rectangulaire	Marron
4	927319	Alu	700	315/700	Centrale	Pied simple à section rectangulaire	Gris clair
5	15943770	Alu	710	-	-	-	Marron
6	15943771	Alu	675	-	-	-	Gris
	15943772	-	675	-	-	-	Marron
7	15943773	Alu	675	-	-	-	Gris
	15943774	Alu	675	-	-	-	Marron
8	919266	Alu	720	-	Haute	Pied simple à section ovale	Argent
9	919270	Alu	720	-	Haute	Pied double à section ovale	Argent
10	924990	Alu	720	-	Haute	Pied simple à section rectangulaire	Argent
10	924993	Alu	720	330/720	Centrale	Pied simple à section rectangulaire	Argent
10	924996	Alu	650	650/750	Haute	Pied télescopique à section rectangulaire	Argent
11	15938431	Alu	720	335/720	Centrale	Pied simple à section asymétrique	Argent
12	15943775	Alu	720	-	-	-	Gris



## Accessoires de meubles | Pieds de table

Pieds de table pivotants. À fixer sur une paroi de meuble.



### Pied pivotant à poignées

Pieds de table pivotants à poignée.  
À fixer sur une paroi de meuble.

- Matière : Acier zingué
- Hauteur (mm) : 715
- Ø (mm) : 35
- Largeur (mm) : 385
- Poids : 3,3 kg

**919249**

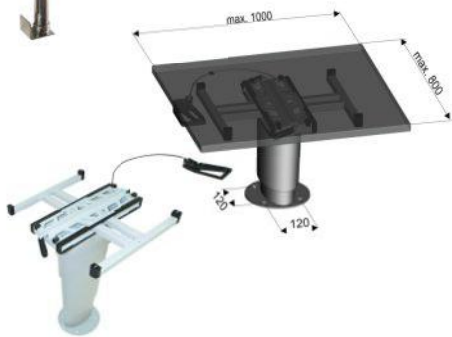

### Pied pivotant à molettes

Pieds de table pivotants. À fixer sur une paroi de meuble. Socle ultra plat de 10 mm.

- Matière : Acier zingué
- Hauteur (mm) : 720
- Largeur (mm) : 400
- Poids : 2,6 kg

**919248**

### Pied de table « Primero Comfort »

Pied de table en acier sur vérin hydraulique avec plateau coulissant et poignée déportée pour faciliter la manipulation. Permet de transformer l'espace salon en couchage, en un instant. À visser au sol.

- Matière : Alu
- Hauteur min (mm) : 345
- Hauteur max (mm) : 705
- Couleur : Aluminium blanc
- Poids : 11,5 kg

**15937167**

**Pied de table pliable double à articulation centrale et empattement large LCI LIPPERT COMPONENTS**

Pied double avec empattement large.

- Matière : Alu
- Hauteur min (mm) : 330
- Hauteur max (mm) : 720
- Articulation : Centrale
- Couleur : Argent

**15939524**

**Mecanisme rotatif pour pied de table 15939524 LCI LIPPERT COMPONENTS**

Mécanisme rotatif pour pied de table (réf. : 15939524).

- Matière : Alu
- Couleur : Argent

**15939525**



**+** Résistant aux contraintes nautiques

### Pied de table télescopique

Pied de table télescopique en alliage léger anodisé réglable par molettes. Idéal pour transformer l'espace cuisine en couchage.

- Hauteur min (mm) : 320
- Hauteur max (mm) : 720
- Poids : 2,1 kg

**15939507**

Plateaux de table de haute qualité en melamine avec profil de finition en aluminium anodisé. Coloris blanc et décor rose des vents.

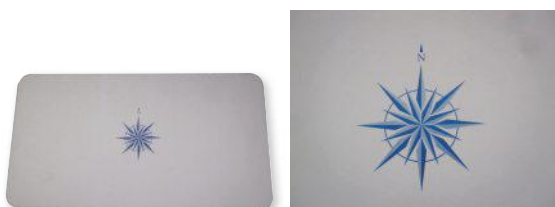

Référence	Modèle	Longueur (mm)	Largeur (mm)	Poids
<b>15939508</b>	Plateau de table carré	600	600	4,3 kg
<b>15939509</b>	Plateau de table rectangulaire PM	900	600	6,2 kg
<b>15939510</b>	Plateau de table rectangulaire GM	1100	600	7,7 kg



## Accessoires de meubles | Pieds de table

Pieds de tables automatiques en acier avec système de basculement latéral assisté par un ressort invisible et équipé d'une poignée de manœuvre pour une manipulation simple et rapide. Permettent de transformer facilement l'espace repas en espace couchage. Verrouillage manuel en position haute (repas) ou basse (couchage).

Référence	Largeur (mm)	Hauteur min (mm)	Hauteur max (mm)	Couleur	Poids
<b>911390</b>	600	300	655	Marron	7,8 kg
<b>916091</b>	600	300	655	Gris clair	7,4 kg
<b>924512</b>	750	300	655	Marron	8,5 kg
<b>913278</b>	750	300	655	Gris clair	7,9 kg



Ensemble modulaire pour réaliser des tables démontables et pivotantes.



### 1 Tube Pro FIAMMA

Tube pour pied de table en aluminium. Peut être raccourci. Livré avec embouts en plastique à emboîter.

- Matière : Alu
- Hauteur (mm) : 70
- 400 g

**15934529**

### 2 Trépied FIAMMA

Trépied en plastique anti-UV, permettant l'utilisation de la table à l'extérieur du véhicule.

- Matière : Plastique
- 1,7 kg

**15934530**

### 3 Embase en saillie FIAMMA

Embase conique en aluminium (saillie). Permet de fixer le pied au plateau de table. Livré avec 6 vis.

- 200 g

**915830**

### 4 Embase encastrée FIAMMA

Embase encastrable en aluminium (plancher). Pour la fixation du pied de table sur le plancher du véhicule. Livré avec 6 vis.

- 200 g

**915828**

### 5 Bouchon FIAMMA

Permet de boucher l'orifice de l'embase encastrée lorsqu'elle n'est pas utilisée. En option pour l'embase encastrable (réf. : 915828).

**915811**

## Tubes et embases pour la réalisation de pieds de tables encastrables.



Référence	Désignation	Poids
<b>916096</b>	Tube pour pied chromé L 700 mm	1,2 kg
<b>916097</b>	Tube pour pied laqué noir L 700 mm	1,2 kg
<b>916100</b>	Embase en saillie aluminium brillant	-
<b>916101</b>	Embase en saillie laquée noire	-
<b>916102</b>	Embase encastrée aluminium brillant	270 g

## ACCESSOIRES



### Bloque pied à molette

Système d'arrimage pour pied automatique avec semelle à visser au sol.

- Couleur : Gris

**915238**

- Couleur : Marron

**911434**



## Accessoires de meubles | Fixations plateau de table

Rails muraux permettant la fixation et le coulissement du plateau de table contre la paroi du véhicule.



### Rail mural - marron

Rail cranté, à fixer sur la paroi du véhicule.

- Longueur (mm) : 715
  - 300 g
  - Couleur : Marron
- 15936938**



### Rail pour table - marron

Rail pour plateau de table, se crochant sur le rail mural.

- Longueur (mm) : 490
  - 200 g
  - Couleur : Marron
- 15936939**



### Rail alu pour fixation de table

- Matière : Alu
  - Longueur (mm) : 660
- 15943758**



### Rail PVC pour fixation de table

- Matière : PVC
  - Longueur (mm) : 580
- 15943759**

Rails muraux permettant la fixation et le coulissement du plateau de table contre la paroi du véhicule.

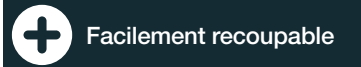

### Coulisse de table classique

Coulisse de table composée d'un tube en fer chromé avec système de verrouillage. Recoupable.

- Matière : Fer chromé
- Longueur (mm) : 950
- 335 g

**15939516**

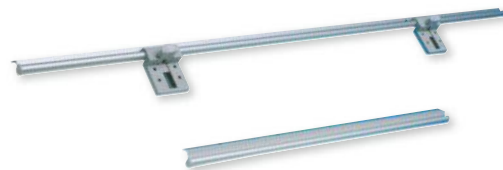

### Glissière de table

Système de rails complet en alu avec un rail pour le plateau et un rail pour la paroi.

- Matière : Alu
- Longueur (mm) : 950
- 415 g

**929958**



### Tirette de dinette

Rail coulissant de 250 mm à fixer sous un plateau de banquette et permettant la réalisation d'une tablette escamotable.

- Longueur (mm) : 250
- 235 g

**919275**



### Attache de tablette mini

Permet de fixer une tablette contre une paroi et de la retirer rapidement grâce à son système de crochetage. Composée de 2 éléments : un à visser sur la tablette, l'autre sur la paroi.

- Matière : Plastique
- Couleur : Marron

**911314**



### Support de table

Crochet et pontet en plastique.

- Matière : Plastique
- Couleur : Marron

**15944394**





## Accessoires de meubles | Fixations plateau de table



**Console pliante verrouillable en acier laqué blanc longueur 200 mm**

Avec manette de déverrouillage.

- Matière : Acier
- Longueur (mm) : 200
- Couleur : Blanc laqué
- 270 g

**15939527**



**Console pliante verrouillable en acier laqué blanc longueur 300 mm**

Avec manette de déverrouillage.

- Matière : Acier
- Longueur (mm) : 300
- Couleur : Blanc laqué
- 390 g

**15939528**



**Console pliante en acier époxy blanc longueur 400 mm**

Supporte une charge de 400 kg par paire. Vendue à l'unité.

- Matière : Acier epoxy
- Longueur (mm) : 400
- Couleur : Blanc
- 1,3 kg

**15939529**

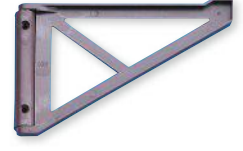

**Console pivotante plastique marron longueur 200 mm**

Rotation à 180°. Pour l'appui de rallonges légères ou de tablettes. Vendue par paire.

- Matière : Plastique
- Longueur (mm) : 200
- Couleur : Marron

**910200**

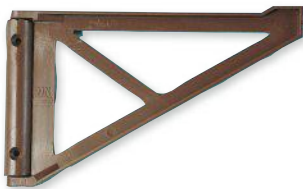

**Console pivotante**

- Longueur (mm) : 200

- Hauteur (mm) : 120

- Couleur : Marron

**15944401**

- Couleur : Blanc

**15944402**

- Couleur : Gris

**15944403**

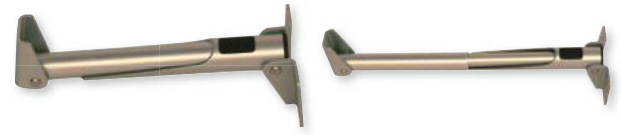

**Compas de tablette télescopique en aluminium**

Supporte charge de 90 kg par paire. Vendue à l'unité.

- Matière : Alu

- Longueur (mm) : 300

**15938448**

## Quincaillerie | Fixation

	Référence	Modèle	Longueur (m)	Poids
1	<b>15943778</b>	Rail plat 25 mm	5	1,0 kg
2	<b>15943779</b>	Rail cornière	5	1,2 kg
3	<b>15943780</b>	Rail plat en U 40 mm	2,5	500 g
3	<b>15943781</b>	Rail plat en U 40 mm	5	1,8 kg
4	<b>15943782</b>	Rail universel en U	2,5	630 g
4	<b>15943783</b>	Rail universel en U	5	1,3 kg

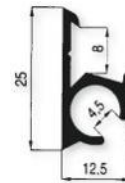

1

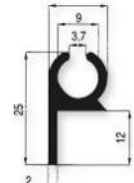

2

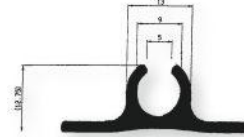

3

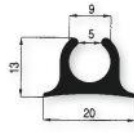

4



**Fixation d'angle**

En plastique, avec cache-vis 40 mm.

Lot de 10.

- Couleur : Gris

**927646B**

En plastique, avec cache-vis 40 mm.

Lot de 4.

- Couleur : Blanc

**927645B**

En plastique, avec cache-vis 40 mm.

Lot de 4.

- Couleur : Marron

**911309B**



**Fixation rectangulaire**

- Couleur : Blanc

**921860**

- Couleur : Marron

**921861**



## Quincaillerie | Serrures intérieures



### Serrure point push ovale chromée

- Longueur (mm) : 38
- Largeur (mm) : 33

**15939531**



### Serrure point push carrée chromée

- Longueur (mm) : 34
- Largeur (mm) : 34

**15939532**

### ACCESSOIRES

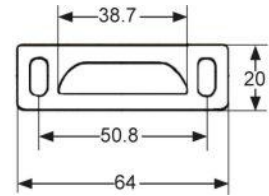

### Gache plastique pour serrure point push

**15939533**

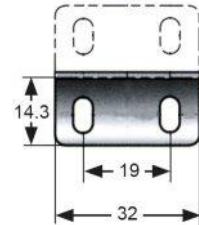

### Gache inox pour serrure point push

**15939534**



Design élégant



### Poignée Snap-In avec loquet

- Longueur (mm) : 187
- Entraxe (mm) : 160

**15939523**

### ACCESSOIRES



### Gâche à ressorts grise en plastique pour poignée SNAP-IN

**15938426**



### Poignée zamack chromée avec serrure petit modèle

Fournie avec loqueteau.

- Longueur (mm) : 80
- Entraxe (mm) : 32

**15939539**



### Poignée zamack chromée avec serrure grand modèle

Fournie avec loqueteau.

- Longueur (mm) : 152
- Entraxe (mm) : 96

**15939538**

### ACCESSOIRES



### Gache acier nickelé pour poignée zamack

**15939535**





## Quincaillerie | Serrures intérieures

Serrures à poussoir grand modèle pour panneaux de 15 à 19 mm. Dim. : 5,4 x 4,3 cm.



1



2



3



4



5



6



7

	Référence	Désignation
1	<b>919421B</b>	Serrure seule - Coloris marron
2	<b>920504B</b>	Serrure seule - Coloris blanc
3	<b>920505B</b>	Serrure à poussoir pour cabinet de toilette - Coloris marron
4	<b>927266</b>	Bouton + rosace blanc GM
5	<b>927268</b>	Bouton + rosace marron GM
6	<b>927269</b>	Bouton + rosace nickelé mat GM
7	<b>927267</b>	Bouton + rosace gris foncé GM

Serrures à poussoir grands modèles pour panneaux de 15 à 19 mm. Dim. : 5,4 x 4,3 cm.



### Serrure poussoir 3 points pour toilette blanc

Avec tirette intérieure.

• 470 g  
**927535**



### Serrure poussoir 3 points marron

• 470 g  
**927536**

Serrures à poussoir petit modèle pour panneaux de 16 mm. Dim. : 2,7 x 3,5 mm.



1



2



3



4

	Référence	Désignation
1	<b>925214</b>	Boîtier seul de serrure à poussoir blanc PM
2	<b>925215</b>	Boîtier seul de serrure à poussoir marron PM
3	<b>927251</b>	Bouton + rosace blanc PM
4	<b>927254</b>	Bouton + rosace nickelé mat PM

### ACCESSOIRES

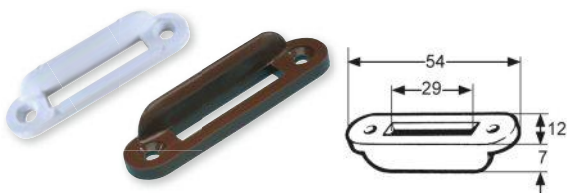

### Gâche en plastique pour serrure à poussoir

• Couleur : Blanc  
**15938428**

• Couleur : Marron  
**15938446**

### Serrures à encastrer

Montage sur panneaux de 12 à 20 mm.

*Sans condamnation.*



### Serrure de porte de placard

• Ø (mm) : 45  
• Couleur : Marron  
**915105**

• Couleur : Gris  
**915106**





## Quincaillerie | Charnières et compas de meuble



### Charnière invisible réglable

15938430



### Charnière invisible

Avec ressort pour rappel de la porte à la fermeture. En acier zingué.

- Matière : Acier zingué
- Longueur (mm) : 94
- Largeur (mm) : 44

919479



### Charnière de placard

- Longueur (mm) : 80
- Largeur (mm) : 60
- Hauteur (mm) : 25

933886



### Paumelle dégonflable

Gauche

- Conditionnement : À l'unité
- Couleur : Gris clair

928721

Droite

- Conditionnement : À l'unité
- Couleur : Gris clair

928720



### Charnière film plastique blanc

- Matière : Plastique
- Longueur (mm) : 40
- Largeur (mm) : 40
- Couleur : Blanc

916231



### Charnières plastiques

- Conditionnement : À l'unité
- Matière : Plastique
- Longueur (mm) : 44
- Largeur (mm) : 41
- Couleur : Marron

15944418

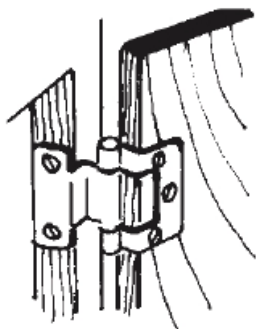

### Charnière anglaise soudée

- Longueur (mm) : 51
- Largeur (mm) : 57
- Couleur : Acier bronzé

916228

- Longueur (mm) : 51
- Largeur (mm) : 35
- Couleur : Acier bronzé

916227



### Charnières anglaise équerre - Lot de 2

- Conditionnement : Lot de 2
- Longueur (mm) : 51
- Largeur (mm) : 25
- Déport (mm) : 8
- Couleur : Bronze

15944423B



### Charnière anglaise plate acier bronzé - Lot de 4

- Conditionnement : Lot de 4
- Matière : Acier
- Longueur (mm) : 38
- Largeur (mm) : 30
- Couleur : Acier bronzé

916225B

- Conditionnement : Lot de 4
- Matière : Acier
- Longueur (mm) : 51
- Largeur (mm) : 35
- Couleur : Acier bronzé

916226B





## Quincaillerie | Charnières et compas de meuble

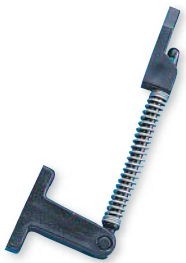

### Compas à ressort en plastique

- Couleur : Noir
  - Longueur (mm) : 65
- 922170**
- Longueur (mm) : 100
- 911692**



### Compas en acier

**15942752**

### Vérin de porte

- Force (N) : 100
- 15942753**



### Compas en acier zingué

- Matière : Acier zingué
  - Longueur (mm) : 150
- 919440**
- Longueur (mm) : 200
- 919441**
- Longueur (mm) : 250
- 919442**



### Coulisse de tiroir - Lot de 2

- Conditionnement : Lot de 2
  - Longueur (mm) : 400
  - 450 g
- 925212**



### Compas de retenue

- Matière : Nylon
  - Longueur (mm) : 25
  - Couleur : Blanc
- 15939514**
- Couleur : Marron
- 15939515**

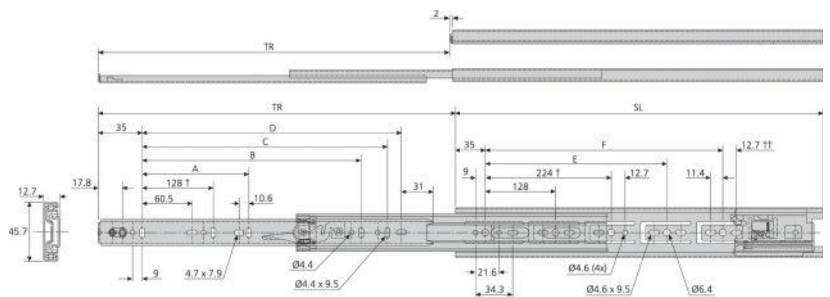

### Coulisse de tiroir à billes - la paire

- Longueur (mm) : 350
  - 980 g
- 15939530**



### Compas à balancier

- Matière : Acier
  - Longueur (mm) : 200
  - Couleur : Blanc
- 15944397**



### Compas acier/plastique - Lot de 2

- Conditionnement : Lot de 2
  - Matière : Acier, Plastique
  - Entraxe (mm) : 25
  - Longueur (mm) : 120
  - Couleur : Gris, Noir
- 15944424B**



## Quincaillerie | Accessoires pour rideaux



	Référence	Désignation	Matière	Couleur
1	914364	Rail en C en plastique	Plastique	Gris
2	925247	Rail en I en plastique blanc - longueur 2,5 m	Plastique	Gris
3	925253	Rail en I plastique blanc - longueur 2,5 m	Plastique	Blanc
4	914368B	Arrêt nylon rail en C - lot de 4	Nylon	Blanc
5	925249	Arrêt nylon rail en I	Nylon	Blanc
6	15943820	Glisseur allemand	Plastique	Blanc
7	925248B	Glisseur nylon rail en I - lot de 25	Nylon	Blanc
8	925255B	Glisseur nylon rail en I	Nylon	Blanc
9	925256	Glisseurs à roulettes pour rail en I	Acier	Acier
10	925257B	Glisseur rail en I acier nickelé - lot de 10	Acier	Blanc
11	927997B	Pincette nylon pour glisseur rail en I - lot de 10	Nylon	Blanc
12	927540	Crochet pour tringle N° 7 droit	Plastique	Blanc
12	927541	Crochet pour tringle N° 7 gauche	Plastique	Blanc
13	928002	Agrafe avec glisseur plastique blanc pour rail en I	Plastique	Blanc
14	927998	Agrafe plastique	Plastique	-
15	927999	Agrafes plastique grand modèle	Plastique	Blanc
16	928000	Agrafes plastique transparentes	Plastique	Transparent
17	928003	Agrafe plastique	Plastique	Transparent
18	928005	Crochets plastifiés	Plastique	Blanc
19	927800	Supports penderie en zamac Ø 16 mm	Plastique	Blanc
20	927801	Support pour tube de penderie plastique blanc	Plastique	Blanc
21	925254	Support plafond en acier zingué pour rail en I	Acier	Acier
22	927799	Tube de penderie longueur 2 m Ø 15 mm	-	-





## Quincaillerie | Arrêts de porte



### Arrêt de porte FIAMMA

En caoutchouc anti-choc et anti-bruit. Résiste aux UV et basses températures.

- Matière : Caoutchouc
- Couleur : Gris

**929369**



### Arrêt de porte articulé

- Matière : Plastique
- Couleur : Blanc

**15938769**



### Arrêt de porte en nylon

- Matière : Nylon
- Entraxe fixations (mm) : Mâle 22 mm et femelle 30 mm
- Couleur : Blanc

**15944425B**



### Arrêt de porte nylon - Blanc

- Matière : Plastique
- Entraxe fixations (mm) : Mâle 35 mm et femelle 35 mm
- Couleur : Blanc

**15944426B**



### Arrêt de porte en plastique marron

- Matière : Plastique
- Couleur : Marron

**910757**



### Arrêt de porte métallique

Avec téton en laiton laqué et tampon caoutchouc. Permet le blocage efficace des portes lourdes.

- Matière : Métal

**919453**



### Arrêt à roulette

- Couleur : Blanc

**919434**



### Arrêt de porte

- Matière : Plastique
- Entraxe fixations (mm) : Mâle 46 mm et femelle 30 mm
- Couleur : Noir

**15939254**

- Couleur : Blanc

**927640B**



**NEW**

### Arrêt de porte + crampon - Blanc

- Matière : Plastique
- Entraxe fixations (mm) : Mâle 46 mm et femelle 30 mm
- Couleur : Blanc

**15945458**



### Arrêt de porte rotatif en plastique

Spécial porte épaisse.

- Matière : Plastique
- Couleur : Beige
- Couleur : Blanc

**15944419**

**15944420**

- Couleur : Noir

**910755B**



### Arrêt de porte Plopp

- 510 g
- Couleur : Blanc Fiat 210+

**15939255B**

- Couleur : Gris anthracite

**15939256**



### Crochet de porte

Crochet étudié spécialement pour maintenir les portes de coffre extérieures ouvertes.

- Couleur : Blanc

**926459**



### Arrêt de porte résidence

Pour portes lourdes et grandes. Convient aux mobil homes.

- Couleur : Blanc

**924312**



### Arrêt de porte pour mobil homes

Maintient fermement la porte tout en étant souple de fonctionnement.

- Couleur : Blanc

**925038**



### Arrêt de porte boule plastique blanc

- Matière : Plastique
- Couleur : Blanc

**927641**

## ACCESSOIRES



### Cale pour arrêt de porte

- Pour réf. 92764
- Couleur : Blanc

**927642**



## Quincaillerie | Arrêts de porte



**Loqueteau en acier nickelé**

- Matière : Acier
- 15938429**



**Loqueteau plastique noir**

- Force 22N.
- Matière : Plastique
- Couleur : Noir
- 15938770**



**Loqueteau en acier zingué**

- Matière : Acier
- 927804**



**Loqueteau en acier bruni**

- Matière : Acier
- 15939229**



**Loqueteau en plastique**

- Matière : Plastique
- Couleur : Blanc
- 919435**



- Couleur : Marron
- 927805**



**Mini-latch**

- Couleur : Blanc
- 919437**

- Couleur : Marron
- 920506**



**Mini latch**

- En acier et gâche nylon.
- Matière : Acier, Nylon
  - Couleur : Crème
  - 15944395**



**Loqueteau en plastique RAL8001**

- Matière : Plastique
- 15939518**



**Aimant force 4 kg**

- Couleur : Blanc
- 919432**



- Couleur : Marron
- 919433**

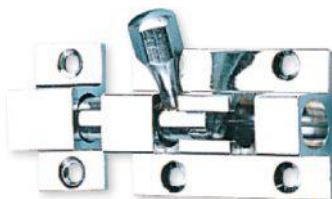

**Targette chromée 38 mm**

- Longueur (mm) : 38
- Matière : Nylon
- Couleur : Chrome
- 919438**

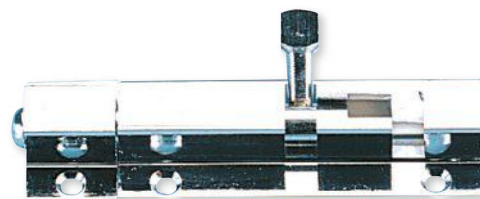

**Targette chromée 63 mm**

- Longueur (mm) : 63
- Couleur : Chrome
- 919439**





# Entretien et bricolage

## Quincaillerie | Arrêts de porte



### Tourniquet nylon beige

- Longueur (mm) : 51
- Matière : Nylon
- Couleur : Beige

**921811**



### Tourniquet nylon gris

- Longueur (mm) : 51
- Matière : Nylon
- Couleur : Gris

**15938765**



### Tourniquet nylon marron

- Longueur (mm) : 51
- Matière : Nylon
- Couleur : Marron

**15938766**



### Cale épaisseur pour tourniquet nylon beige

- Longueur (mm) : 32
- Largeur (mm) : 22
- Matière : Nylon
- Couleur : Beige

**921812**



### Cale épaisseur pour tourniquet nylon gris

- Longueur (mm) : 32
- Largeur (mm) : 22
- Matière : Nylon
- Couleur : Gris

**15938767**



### Cale épaisseur pour tourniquet nylon marron

- Longueur (mm) : 32
- Largeur (mm) : 22
- Matière : Nylon
- Couleur : Marron

**15938768**



### Taquet central de porte en plastique blanc

- Matière : Plastique
- Couleur : Blanc

**928524B**



### Tourniquet zamak chromé

- Couleur : Chrome

**921810**

## Quincaillerie | Poignées de tirage



**1**



**2**



**3**



**4**



**5**



**6**



**7**



**8**



**9**



**10**



**11**

	Référence	Matière	Couleur	Entraxe (mm)	Longueur (mm)
<b>1</b>	<b>925213</b>	Bois	Beige	-	350
<b>2</b>	<b>928526</b>	Plastique	Blanc	138	160
<b>3</b>	<b>913072</b>	Plastique	Noir	138	160
<b>4</b>	<b>928769</b>	Plastique	Blanc	138	162
<b>5</b>	<b>928525</b>	Plastique	Noir	138	162
<b>6</b>	<b>15938445</b>	Plastique	Blanc	145	178
<b>7</b>	<b>15938444</b>	Plastique	Noir	145	178
<b>8</b>	<b>15938423</b>	Plastique	Gris	170	204
<b>9</b>	<b>15938424</b>	Plastique	Noir	170	204
<b>10</b>	<b>919451</b>	Plastique	Blanc	180	240
<b>11</b>	<b>919450</b>	Plastique	Noir	180	220



## Quincaillerie | Poignées de meuble

### Poignée luxe

Poignée en acier galvanisé.

- Longueur (mm) : 185
  - Largeur (mm) : 18
  - Profondeur (mm) : 23
  - Entraxe (mm) : 106
  - Couleur : Noir chromé
- 15939204**



- Couleur : Nickel poli
- 15939205**



### Système de verrouillage pour poignée luxe

- Gache en plastique
- Couleur : Noir, Chrome
- 15939211**

- Couleur : Nickel poli
- 15939212**

### Poignée chic

- Longueur (mm) : 185
  - Largeur (mm) : 23
  - Profondeur (mm) : 18
  - Entraxe (mm) : 160
  - Couleur : Noir chromé
- 15939209**



- Couleur : Nickel poli
- 15939210**

### Poignée rectangulaire en plastique à encastrer

- Longueur (mm) : 112
  - Largeur (mm) : 45
  - Profondeur (mm) : 18
  - Couleur : Nickel
- 15939126**

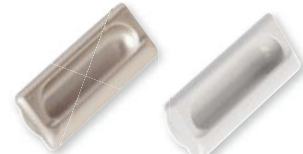

- Couleur : Blanc
- 15939127**

### Poignée élégance petit modèle

- Couleur : Nickel poli
  - Longueur (mm) : 113
  - Largeur (mm) : 11
  - Profondeur (mm) : 27
  - Entraxe (mm) : 96
- 15939206**



### Poignée élégance grand modèle

- Couleur : Nickel poli
  - Longueur (mm) : 161
  - Largeur (mm) : 11
  - Profondeur (mm) : 28
  - Entraxe (mm) : 128
- 15939207**

### Poignée plastique petit modèle

Poignée en plastique résistant.

- Longueur (mm) : 40
  - Largeur (mm) : 12
  - Profondeur (mm) : 20
  - Entraxe (mm) : 16
  - Couleur : Aluminium blanc
- 15939213**



- Couleur : Blanc
- 15939214**

### Poignée plastique grand modèle

Poignée en plastique résistant.

- Longueur (mm) : 85
  - Largeur (mm) : 10
  - Profondeur (mm) : 26
  - Entraxe (mm) : 64
  - Couleur : Aluminium blanc
- 15939215**



- Couleur : Blanc
- 15939216**

### Poignée secrète

Poignée en acier galvanisé encastrable.

- Longueur (mm) : 52
  - Largeur (mm) : 23
  - Profondeur (mm) : 18
  - Couleur : Nickel mat
- 15939208**



### Poignée navy

Poignée en acier galvanisé encastrable.

- Longueur (mm) : 60
  - Largeur (mm) : 47
  - Profondeur (mm) : 12
  - Entraxe (mm) : 32
  - Couleur : Nickel poli
- 15939224**



### Poignée à encastrer ronde inox

Poignée en acier inoxydable poli encastrable.

- Longueur (mm) : 40
  - Largeur (mm) : 12
- 15939225**



### Poignée à encastrer rectangulaire inox

Poignée en acier inoxydable poli encastrable.

- Longueur (mm) : 105
  - Largeur (mm) : 51
  - Profondeur (mm) : 12
- 15939123**



### Poignée fantaisie combi

- Longueur (mm) : 58
  - Largeur (mm) : 54
  - Profondeur (mm) : 25
  - Matière : Plastique
- 15939221**



### Poignée plastique luxe nickel

- Longueur (mm) : 137
  - Largeur (mm) : 20
  - Profondeur (mm) : 24
  - Entraxe (mm) : 96
  - Couleur : Nickel
- 15939223**



Finition ingénieuse, avec enjoliveur monté sur ressort

### Poignée Smart Touch carrée

- Matière : Plastique
  - Couleur : Aluminium blanc
- 15939203**



### Poignée plastique coque aluminium

- Matière : Plastique
  - Longueur (mm) : 113
  - Largeur (mm) : 31
  - Profondeur (mm) : 25
  - Entraxe (mm) : 64
- 15939217**





## Quincaillerie | Serrures et verrous extérieurs

### Poignée gauche ou droite ?

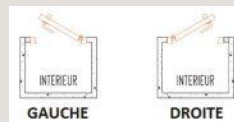

Serrures complètes livrées en kit avec barillet et paire de clés.



	Référence	Modèle	Version	Couleur	Ø d'encastrement (mm)	Épaisseur de la paroi max (mm)
1	15938453	Serrure ronde à poignée	Gauche	Blanc	92	35
2	15938742	Serrure ronde à poignée	Droite	Blanc	92	35
3	15938743	Serrure ronde à poignée	Droite	Blanc, Noir	92	35
4	15938744	Serrure ronde à poignée	Gauche	Noir	92	35
5	15944421	Serrure ronde à poignée	Droite	Blanc	95	40
5	15944429B	Serrure ronde à poignée	Droite	Noir	95	40
6	15938747	Serrure ronde à bouton	Droite	Noir	92	35
6	15938454	Serrure ronde à bouton	Gauche	Noir	92	35
7	910953	Serrure ronde à poignée	Droite	Blanc	90	37

Serrures complètes livrées en kit avec barillet et paire de clés.



	Référence	Modèle	Couleur	Longueur (mm)	Largeur (mm)	Ø d'encastrement (mm)	Épaisseur de la paroi max (mm)
1	15938746	Serrure push PM	Blanc	78	42	28	30
2	15938741	Serrure push GM	Blanc	110	42	28	30
3	15938738	Serrure push GM	Noir	110	42	28	30
4	15938740	Fermeture à cylindre	Blanc	-	-	17	33
5	15938737	Fermeture à cylindre	Noir	-	-	17	33
6	15938739B	Serrure de coffre	Blanc	-	-	28	29
7	914377B	Serrure de coffre	Noir	-	-	28	29
8	15938736B	Serrure de coffre avec cache	Noir	-	-	25	35
9	15938455B	Serrure push hexagonale	Noir	-	-	25	30
10	15938745B	Serrure push hexagonale	Blanc	-	-	25	30





## Quincaillerie | Serrures et verrous extérieurs



### Serrure complète Caraloc GM type 400

- Longueur (mm) : 140
  - Largeur (mm) : 70
  - Ø de perçage (mm) : 95
  - Couleur : Blanc
  - 1,1 kg
- 912144**

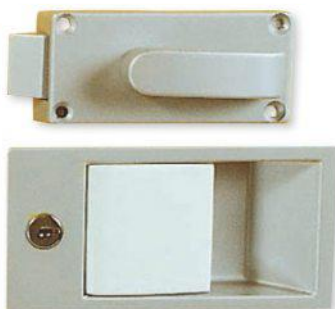

### Serrure extérieure Caraloc GM type 400

- Longueur (mm) : 140
  - Largeur (mm) : 70
  - Couleur : Blanc
  - 350 g
- 15944399**

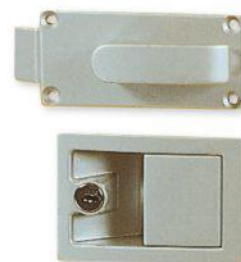

### Serrure extérieure Caraloc PM type 700

- Longueur (mm) : 100
  - Largeur (mm) : 70
  - Ø de perçage (mm) : 95
  - Couleur : Blanc
  - 350 g
- 15944398**



### Serrure Caraloc 680 - 24 mm

- Serrure de mobilhome complète type 680 pour épaisseur 24 mm.
- Epaisseur (mm) : 24
  - Ø de perçage (mm) : 95
  - Couleur : Blanc
  - 700 g
- 15944430B**



### Partie intérieure de serrure Caraloc

- 540 g
- 911246**

### ACCESSOIRES



### Barillet avec paire de clés pour serrure Caraloc

**914538**



### Serrure carrée

- Livrée avec barillet chromé et 2 clés.
- Epaisseur (mm) : 40
  - Ø de perçage (mm) : 94
  - Couleur : Noir
  - 325 g
- 15944431B**



### Serrure encastrable

- Couleur : Gris
- 15944404**



### Serrure carrée blanche

- Serrures complètes livrées en kit avec barillet et paire de clés.
- Longueur de découpe (mm) : 85
  - Largeur de découpe (mm) : 75
  - 300 g
- 15938764**





## Quincaillerie | Serrures et verrous extérieurs

### Poignée gauche ou droite ?

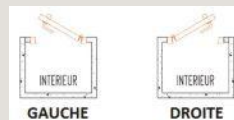

### Serrure de coffre Magic

- Longueur de découpe (mm) : 91
- Largeur de découpe (mm) : 71
- Épaisseur de la paroi min (mm) : 29
- Épaisseur de la paroi max (mm) : 36
- 315 g

**15939160**



### Gache pour serrure Magic

**15939161**



### Cale épaisseur pour serrure Magic

Permet de monter la serrure Magic sur des portillons de 38 à 45 mm.

- Épaisseur (mm) : 10

**15939162**



### Serrure ronde à poignée DROITE sans barillet

- Ø d'encastrement (mm) : 92
- Épaisseur de la paroi max (mm) : 35
- Couleur : Noir
- 230 g

**918174**



### Serrure push grand modèle sans barillet

- Longueur (mm) : 110
- Largeur (mm) : 42
- Épaisseur (mm) : 30
- Longueur encastrement (mm) : 28
- Couleur : Noir

**923789**



### Serrure à cylindre 180 avec cache sans barillet

- Épaisseur (mm) : 20
- Longueur de découpe (mm) : 20,3
- Largeur de découpe (mm) : 17,3
- Couleur : Noir

**925393**



### Serrure noire avec came coudée sans barillet

- Épaisseur (mm) : 30
- Ø d'encastrement (mm) : 28,3
- Couleur : Noir

**918176**



### Serrure de coffre sans barillet

- Ø d'encastrement (mm) : 28,3
- Épaisseur de la paroi max (mm) : 28
- Épaisseur de la paroi min (mm) : 13
- Couleur : Noir

**918177**



### Serrure basic sans barillet

- Ø d'encastrement (mm) : 54
- Épaisseur de la paroi min (mm) : 27
- Épaisseur de la paroi max (mm) : 34
- Couleur : Gris, Noir

**15938452**



### Serrure roulotte droite sans barillet

- Ø d'encastrement (mm) : 54
- Épaisseur de la paroi min (mm) : 25
- Épaisseur de la paroi max (mm) : 28
- Couleur : Blanc

**15938451**



## Quincaillerie | Serrures et verrous extérieurs

### Serrures à compression

Serrures sans barillet permettant de composer un ensemble de serrures de portes utilisant une même clé. Voir barillets et clés ci-dessous. Après avoir tourné la poignée de 180° la came resserre le portillon contre le joint avec une distance de serrage de 6 mm.

**+** Imperméable  
et résistante  
à la corrosion



#### Serrure à compression Ellipse blanche RAL9002

- Longueur (mm) : 78
- Largeur (mm) : 42
- Ø d'encastrement (mm) : 31
- Épaisseur de la paroi max (mm) : 50
- Couleur : Blanc

**15939519**



#### Serrure à compression Ellipse noire

- Longueur (mm) : 78
- Largeur (mm) : 42
- Ø d'encastrement (mm) : 31
- Épaisseur de la paroi max (mm) : 50
- Couleur : Noir

**15939520**



#### Serrure à compression Salino blanche 249F

- Longueur encastrement (mm) : 129
- Largeur encastrement (mm) : 53
- Épaisseur de la paroi max (mm) : 45
- Épaisseur de la paroi min (mm) : 26
- Couleur : Blanc
- 270 g

**15939521**



#### Serrure à compression Quadro blanche 249F

- Longueur encastrement (mm) : 91
- Largeur encastrement (mm) : 51
- Épaisseur de la paroi max (mm) : 45
- Épaisseur de la paroi min (mm) : 26
- Couleur : Blanc
- 265 g

**15939522**

### Barillets amovibles Série 9000



Référence barillet amovible		Modèle	Référence paire de clés correspondante		Modèle
<b>918181</b>	<b>1</b>	Barillet standard 9001	<b>918191</b>	<b>2</b>	Paire de clés 9001
<b>918182</b>	<b>1</b>	Barillet standard 9002	<b>918192</b>	<b>2</b>	Paire de clés 9002
<b>918183</b>	<b>1</b>	Barillet standard 9003	<b>918193</b>	<b>2</b>	Paire de clés 9003
<b>918184</b>	<b>1</b>	Barillet standard 9004	<b>918194</b>	<b>2</b>	Paire de clés 9004
<b>918185</b>	<b>1</b>	Barillet standard 9005	<b>918195</b>	<b>2</b>	Paire de clés 9005
<b>918186</b>	<b>1</b>	Barillet standard 9006	<b>918196</b>	<b>2</b>	Paire de clés 9006
<b>918187</b>	<b>1</b>	Barillet standard 9007	<b>918197</b>	<b>2</b>	Paire de clés 9007
<b>918188</b>	<b>1</b>	Barillet standard 9008	<b>918198</b>	<b>2</b>	Paire de clés 9008
<b>918189</b>	<b>1</b>	Barillet standard 9009	<b>918199</b>	<b>2</b>	Paire de clés 9009
<b>918190</b>	<b>1</b>	Barillet standard 9010	<b>918200</b>	<b>2</b>	Paire de clés 9010
<b>15939163</b>	<b>3</b>	Barillet haute sécurité	<b>15939164</b>	<b>4</b>	Paire de clés haute sécurité à gravure latérale





## Quincaillerie | Visserie



Invisible  
Montage et dépose  
rapides et faciles

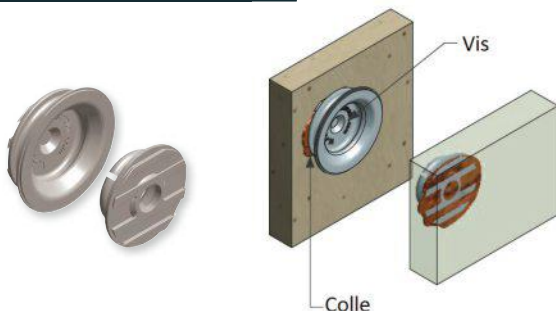

### Système de clips Fastmount VL-03

Système de fixation pour montage amovible de panneaux muraux. Se compose de clips mâle et femelle pour un montage en applique ou encastré. Résistance par paire : 5 kg. À visser et/ou coller avec la colle (réf. : 15942158). Pas d'outillage spécifique requis pour l'installation.  
**15939536**



Pratique, la dépose se fait  
par appui sur l'un des 3 points  
de désengagement

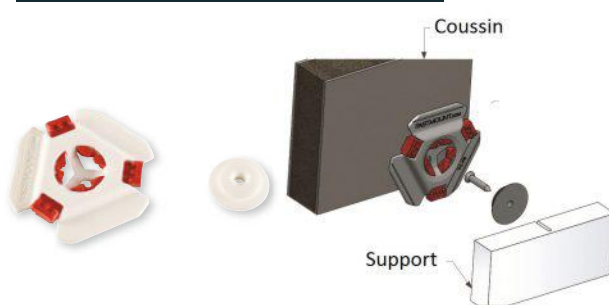

### Système de clips Fastmount TC-06

Gamme Textile, spécialement conçue pour maintenir la sellerie en place. Se compose d'une partie mâle à visser sur le support et d'une partie femelle à coudre sur le coussin en tissu ou autre matériau souple.  
**15939537**

Vis à Bois et Agglomérés cruciformes. Vendues par boîte de 500.

Référence	Ø (mm)	Longueur (mm)
921797	3	16
921798	3	20
924137	3	25
924138	3	30
921799	4	20
921800	4	25
921801	4	30
921802	4	35
921803	4	40

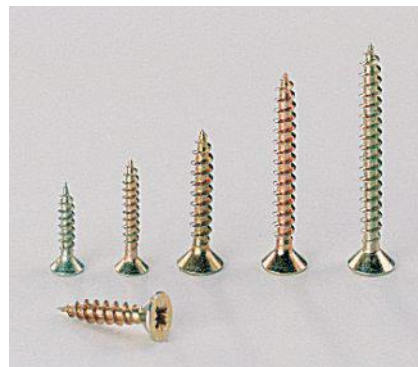

Référence	Désignation	Conditionnement
920291	Vis à tête percée VBA Pozidriv 4,5 x 30 mm	Boîte de 1000
920292	Vis à tête percée VBA Pozidriv 4,5 x 40 mm	Boîte de 500
920293	Vis à tête percée VBA Pozidriv 4,5 x 50 mm	Boîte de 200



Pour vis à tête percée type réf. : 920291. Par sachet de 100.

	Référence	Désignation
1	920296	Cache vis Ø 12 mm en plastique - Marron
2	920294	Cache vis Ø 12 mm en plastique - Blanc
3	920295	Cache vis Ø 12 mm en plastique - Gris





## Quincaillerie | Autre quincaillerie

### Accessoires de coffres



Aérateur de coffre Ø 60 marron

910743

### Accessoires pour miroirs



Montage rapide

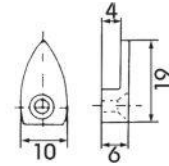

Taquet pour fixation de miroir en plastique

15938427

## Matériaux | Panneaux de bois contre-plaqué

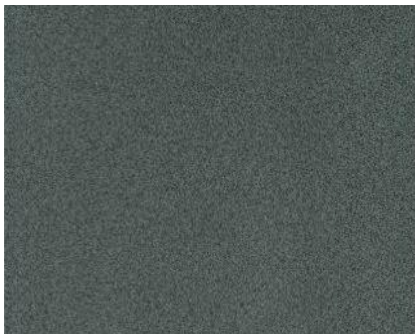

1



2



3



4

NEW



	Référence	Modèle	Motif	Spécificités	Longueur (mm)	Largeur (mm)	Epaisseur (mm)
1	15938938	Contreplaqué stratifié	Puntinella	1 face	2440	1220	3,4
1	15938939	Contreplaqué stratifié	Puntinella	2 faces	2500	1220	15,8
2	15942699	Contreplaqué stratifié	Egger H3090	1 face	2440	1220	3,2
2	15942700	Contreplaqué stratifié	Egger H3090	2 faces	2500	1220	15,4
3	15935136	Contreplaqué revêtement PVC	Crème	1 face	2520	1230	3
4	15945397	Contreplaqué revêtement PVC	Erable	2 faces	2200	1230	14



## Matériaux | Profils plastiques



### Profil cache-vis

- Longueur (m) : 100
  - Largeur (mm) : 12
  - Couleur : Noir
  - 500 g
- 15943745**



### Clous à tête plate (x10)

- Longueur (mm) : 25
  - Largeur (mm) : 2
- 15944432B**



### Galon cache vis

- Longueur (m) : 200
  - Couleur : Noir
- 15938432**
- Couleur : Gris
- 15938433**

### Profil coloris blanc

Pour fenêtres et portes de mobil-homes.

Référence	Longueur (m)	Largeur (mm)	Couleur
<b>15944405</b>	10	27	Blanc
<b>15944407</b>	10	30	Blanc
<b>15944409</b>	10	30	Blanc
<b>15944410</b>	10	35	Blanc
<b>15944412</b>	10	37	Blanc
<b>15944413</b>	10	39	Blanc
<b>15944415</b>	10	44	Blanc
<b>15944416</b>	10	50	Blanc
<b>15944417</b>	10	55	Blanc



Référence	Longueur (m)	Largeur (mm)	Couleur
<b>15944406</b>	30	27	Blanc
<b>15944408</b>	30	30	Blanc
<b>15944411</b>	30	35	Blanc
<b>15944414</b>	30	39	Blanc

Profils plastiques servant à la finition ou à l'assemblage des panneaux de bois de 15-16 mm. Les profils de finition sont conditionnés en rouleaux ; ceux d'assemblage, en longueur de 2,20 m.

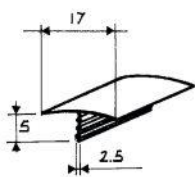

**1**

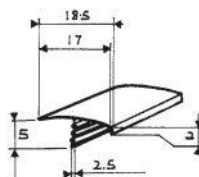

**2**

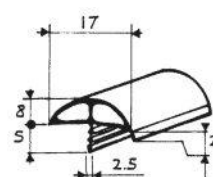

**3**

	Référence	Modèle	Longueur (m)	Couleur
<b>1</b>	<b>912146</b>	Profil de chant simple	100	Gris
<b>2</b>	<b>913312</b>	Profil de chant avec retour	100	Marron
<b>2</b>	<b>913313</b>		100	Gris
<b>2</b>	<b>920727</b>		100	Gris clair
<b>3</b>	<b>912147</b>	Profil de chant rembourré	50	Gris
<b>3</b>	<b>920728</b>		50	Gris clair
<b>4</b>	<b>911234</b>	Profil de feuillure de porte	40	Marron
<b>4</b>	<b>912148</b>		40	Gris
<b>4</b>	<b>920729</b>		40	Gris clair
<b>5</b>	<b>911233</b>	Profil d'assemblage 90°	2,2	Marron
<b>5</b>	<b>912149</b>		2,2	Gris

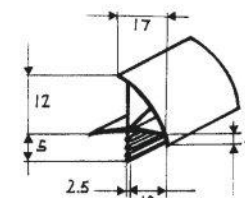

**4**

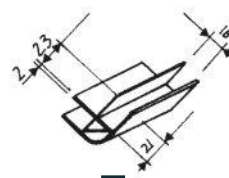

**5**



## Matériaux | Isolation thermique



### Isolants thermiques

Conçus à partir de matières synthétiques de haute qualité, ces produits vous permettent d'assurer l'isolation thermique et phonique de votre caravane, camping-car, bateau, etc. Légers et résistants, ils conviendront parfaitement à la réalisation de vos travaux.

Référence	Couleur	Longueur (m)	Largeur (m)	Surface (m <sup>2</sup> )	Poids
<b>925756</b>	Gris	10	1,55	15,5	7,0 kg
<b>925754</b>	Gris	20	1,55	31	13,0 kg
<b>925757</b>	Beige	10	1,55	15,5	16,0 kg
<b>925755</b>	Beige	20	1,55	31	13,0 kg



### Isolants thermiques

Constitué de films réfléchissants et de feuilles de mousse alternées. S'agrafe sur les panneaux de doublage. Perçage ou vissage sans difficulté. Rouleau de 10 m x 1,55 m.

**+** Multicouches 15 composants  
Isolant très efficace



#### Isolant Bimousse HTD

3 films réfléchissants et de 2 feuilles de mousse alternées.

- Longueur (m) : 10
- Largeur (m) : 1,55
- Surface (m<sup>2</sup>) : 15,5
- 16,0 kg

**925768**

#### Isolant Trimousse HTD

4 films réfléchissants et de 3 feuilles de mousse alternées.

- Longueur (m) : 10
- Largeur (m) : 1,55
- Surface (m<sup>2</sup>) : 15,5
- 16,0 kg

**925769**

## ACCESSOIRES

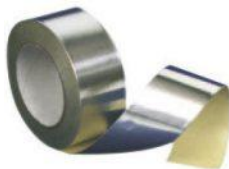

#### Rouleau de ruban aluminium adhésif 50 m x 50 mm HTD

Adhésif permettant la jonction parfaite entre 2 isolants thermiques.

- Longueur (m) : 50
- Largeur (m) : 0,05
- 570 g

**15938714**



#### Biais pré-plié - HTD

À coudre en bordure de rideau. Vendu par bobine de 100 m. Prix au mètre linéaire.

- Longueur (m) : 100
- Couleur : Beige
- Couleur : Gris

**925762**

**925761**



#### Ventouses + anneaux - Lot de 10 HTD

Vendu par 10. Avec anneaux pour fixer les rideaux.

**925758B**



#### 12 pressions + outil à sertir HTD

Boîte de 12 pressions à sertir. Avec outil à sertir.

**925760**



#### 25 oeillets + outil à sertir HTD

Boîte de 25 oeillets à sertir pour passer les ventouses. Avec outil à sertir.

**925759**





## Matériaux | Isolation thermique



**Isolants thermiques idéals pour les camping-cars et les fourgons aménagés.  
A appliquer sur les sols, parois et plafonds des véhicules.**

### Info tests

Les tests sont effectués sur l'outil de mesure ATI de type boîte chaudegardée dynamique qui tient compte du système de pose complet selon les règles en vigueur (2 lames d'air). Sous réserve d'une pose conforme aux notices techniques ATI.

#### Isolant 150 ATI

Constitué de 2 faces extérieures aluminium pur 12 (traité anti-oxydation), 1 mousse de 3 mm, 2 nappes bulle d'air PE 150, bulle de 12 mm de diamètre. Épaisseur : 10 mm. Attestation de performance thermique équivalente : Perf/th = 14 cm d'isolant traditionnel (R = 3,48 m<sup>2</sup>.K/W). Vendu au rouleau.

- Longueur (m) : 20
- Largeur (m) : 1,2
- Performance thermique : 3,48
- 8,5 kg

**933846**

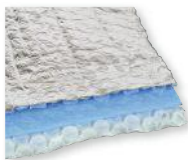

#### Isolant M15 ATI

Constitué de 2 faces extérieures aluminisées armées, 6 mousses de 0,8 mm, 2 couches de ouates, 5 films métallisés thermo réflecteurs intercalaires. Épaisseur : 25 mm. Attestation de performance thermique équivalente : Perf/th = 22 cm d'isolant traditionnel (R = 5,43 m<sup>2</sup>.K/W). Vendu au rouleau.

- Longueur (m) : 10
- Largeur (m) : 1,5
- Performance thermique : 5,43
- 10,3 kg

**933848**



#### Mousse polyurethane 500 ml DEN BRAVEN

Pour isolation thermique et acoustique. Auto-expansible. Durcissement rapide.

- 610 g
- 924301**

## Matériaux | Isolation acoustique



#### Insonorisant Resobson N50

Plaque auto-adhésive en mousse alvéolée possédant une densité de 30 kg/m<sup>3</sup>. Talons de 20 mm.

- Classe inflammabilité : M4
- Longueur (m) : 1
- Largeur (m) : 0,75
- Épaisseur (mm) : 50
- 1,0 kg

**922504**



#### Feutre textile 1220 g/m<sup>2</sup>

Feutre textile permettant l'absorption des bruits parasites.

- Classe inflammabilité : M4
- Longueur (m) : 10
- Largeur (m) : 1
- Épaisseur (mm) : 20
- 11,7 kg

**924143**



#### Complexe masse bitume 5 kg/m<sup>2</sup> + feutre textile

Composé d'un feutre textile collé sur une feuille armée goudronnée.

Alors que le feutre absorbe les bruits, la masse aura une action complémentaire en empêchant la transmission des vibrations.

- Classe inflammabilité : M4
- Longueur (m) : 0,5
- Largeur (m) : 0,5
- Épaisseur (mm) : 10
- 1,3 kg

**915148**

Mousse polyuréthane auto-adhésive ininflammable. Se découpe facilement avec des ciseaux ou au cutter. Idéale pour l'insonorisation du capot moteur.

#### Mousse polyuréthane auto-adhésive en rouleau



- Classe inflammabilité : M1
- Longueur (m) : 10
- Largeur (m) : 1
- Épaisseur (mm) : 8
- 4,0 kg

**924144**

#### Mousse polyuréthane auto-adhésive en plaque



- Classe inflammabilité : M1
- Longueur (m) : 1
- Largeur (m) : 0,75
- Épaisseur (mm) : 20
- 985 g

**924145**





# Ouvertures

Portillons	408
Baies	410
Lanterneaux (max 400 X 400 mm)	415
Grands lanterneaux, toits ouvrants	423
Accessoires pour lanterneaux	425
Aérateurs	427
Grilles de ventilation	429
Moustiquaires	431
Accessoires de portes	433
Stores pour baies	435
Stores pour cabine	440
Rideaux isolants extérieurs	444
Rideaux isolants intérieurs	449



## Portillons |

**THETFORD**

### Portillons de service THETFORD

Portillons de coffre, avec cadre et contre-cadre plastique, serrure à barillet démontable type ZADI et charnières intégrées dans le contour du profil. Épaisseur de paroi requise de 23 à 39 mm. La chute du panneau de caisse sert de panneau pour le battant du portillon.



Modèle 3

Modèle 4

Modèle 5

Modèle 6

Modèle 7

Modèle	Largeur encastrement (mm)	Hauteur encastrement (mm)	Largeur d'ouverture (mm)	Hauteur d'ouverture (mm)	Poids	Gris clair	Blanc	Noir
Thetford 3	349	296	330	280	1,5 kg	<b>931335</b>	<b>924307</b>	<b>15937697</b>
Thetford 4	648	348	630	330	1,8 kg	<b>931336</b>	<b>924308</b>	<b>15937698</b>
Thetford 5	749	297	730	280	2,5 kg	<b>931337</b>	<b>924309</b>	<b>15937699</b>
Thetford 6	997	419	980	400	3,5 kg	<b>931338</b>	<b>925307</b>	<b>15937700</b>
Thetford 7	1069	299	1051	281	3,0 kg	<b>15934923</b>	<b>15934922</b>	<b>15937701</b>

### ACCESSOIRES

#### Bouton magnétique «Soft Rubber» THETFORD

Option pour le portillon de service modèle 3. Bouton poussoir magnétique qui permet de maintenir le portillon ouvert pendant que vous sortez le réservoir à matières. Idéal pour les fourgons avec carrosserie en acier. Revêtement caoutchouc doux sur le bouton pour éviter les rayures.

**15937702**



➔ **DOMETIC**

### Portillon de service SK4 DOMETIC

Moulé par injection en ASA et résistant aux intempéries. Installation facile à la verticale ou à l'horizontale au niveau de l'ouverture du véhicule, sans utiliser de vis. Doté d'une serrure et d'un système de verrouillage sécurisé à plusieurs points (sauf réf. : 920595). Avec contre-cadre plastique et serrure à barillet.



Épaisseur de panneau min (mm)	Épaisseur de panneau max (mm)	Largeur encastrement (mm)	Hauteur encastrement (mm)	Largeur de jeu (mm)	Hauteur de jeu (mm)	Largeur hors-tout (mm)	Hauteur hors-tout (mm)	Poids	Référence
23	32	375	305	335	265	409	338	2,0 kg	<b>920595</b>
23	32	700	305	660	265	734	338	1,0 kg	<b>15938776</b>
23	42	700	405	660	365	734	438	4,0 kg	<b>924921</b>
23	42	1000	305	960	265	1034	338	3,0 kg	<b>924922</b>
23	42	1000	405	960	365	1034	438	4,0 kg	<b>925259</b>



## Portillons |

↔ DOMETIC

### Portillon de service SK5 DOMETIC

Résistant aux intempéries avec un design esthétique. Montage possible en ouverture latérale ou verticale sans vis. Charnières internes et système de fermeture et verrouillage multi-points. Avec contre-cadre plastique et serrure à barillet. Ventilation intégrée pour les toilettes à cassette DOMETIC (360 x 310 mm). Convient pour les épaisseurs de paroi de 23 à 36 mm.



Épaisseur de panneau min (mm)	Épaisseur de panneau max (mm)	Largeur encastrement (mm)	Hauteur encastrement (mm)	Largeur de jeu (mm)	Hauteur de jeu (mm)	Largeur hors-tout (mm)	Hauteur hors-tout (mm)	Poids	Référence
23	36	360	310	337	288	385	335	1,6 kg	<b>15938777</b>
23	36	648	348	625	326	673	337	2,2 kg	<b>15938778</b>

### Portillons plastiques moulés

La chute du panneau sert de médaillon pour l'ouvrant. Coloris blanc.



#### Portillon Athos 575

- Largeur encastrement (mm) : 552
  - Hauteur encastrement (mm) : 277
  - Largeur hors-tout (mm) : 595
  - Hauteur hors-tout (mm) : 315
  - Couleur : Blanc
  - 1,6 kg
- 920565**

#### Portillon Athos 800

- Largeur encastrement (mm) : 800
  - Hauteur encastrement (mm) : 300
  - Largeur hors-tout (mm) : 840
  - Hauteur hors-tout (mm) : 345
  - Couleur : Blanc
  - 1,3 kg
- 920592**

### Portillons avec encadrement aluminium

En tôle d'aluminium lisse blanche. Fermeture à clé. Pour les coffres à gaz, des portes sont prévues spécialement avec aération.

Largeur encastrement (mm)	Hauteur encastrement (mm)	Ouverture porte	Aération	Référence
355	350	Droite	Non	<b>916006</b>
400	500	Droite	Oui	<b>915272</b>
500	400	Droite	Non	<b>916005</b>
400	675	Droite	Non	<b>910704</b>
400	675	Droite	Oui	<b>910702</b>
400	675	Gauche	Oui	<b>915229</b>



### ACCESSOIRES



#### Joint de portillon intérieur

- Pour portillon 355 x 350
- 270 g
- 929949**

#### Cale pour portillon

**15942197**



### Baies projetables et coulissantes DOMETIC S4

Les baies DOMETIC double vitrage, coulissantes ou projetables, sont montées sur des cadres polyuréthane avec store occultant et moustiquaire enroulés.

Elles se montent sur des parois de 26 à 53 mm. Baies S4 grises : cadre extérieur gris RAL 7035, cadre intérieur blanc crème RAL 9001. Baies S4 noires : cadre extérieur noir RAL 9005, cadre intérieur blanc crème RAL 9001.



Baie vitrée projetable



La baie projetable s'ouvre en continu !

Type	Couleur cadre	Largeur à commander (mm)	Hauteur à commander (mm)	Largeur hors-tout (mm)	Hauteur hors-tout (mm)	Référence
Projetable	Noir	300	500	343	531	<b>15938774</b>
Projetable	Noir	350	500	393	531	<b>929526</b>
Projetable	Noir	500	300	544	330	<b>15936945</b>
Projetable	Noir	500	350	544	380	<b>15936946</b>
Projetable	Noir	500	450	544	480	<b>931802</b>
Projetable	Noir	900	500	948	531	<b>15936947</b>
Projetable	Noir	900	500	948	531	<b>15936949</b>
Projetable	Noir	900	500	948	531	<b>15936951</b>
Projetable	Noir	900	500	948	531	<b>927231</b>
Projetable	Noir	900	500	948	531	<b>15944490</b>
Projetable	Noir	900	500	948	531	<b>927232</b>
Projetable	Noir	700	400	745	430	<b>929405</b>
Projetable	Noir	700	450	745	481	<b>928327</b>
Projetable	Noir	700	500	745	531	<b>15936952</b>
Projetable	Noir	700	550	745	581	<b>15936953</b>
Projetable	Noir	700	600	745	631	<b>15936954</b>
Projetable	Noir	750	600	797	431	<b>15936957</b>
Projetable	Noir	800	350	846	380	<b>15936958</b>
Projetable	Noir	800	450	846	481	<b>927233</b>
Projetable	Noir	900	400	948	430	<b>927439</b>
Projetable	Noir	900	450	948	481	<b>927440</b>
Projetable	Noir	900	500	948	531	<b>927234</b>
Projetable	Noir	900	550	948	581	<b>15936960</b>
Projetable	Noir	900	600	948	631	<b>927235</b>
Projetable	Noir	1000	450	1048	481	<b>15936961</b>
Projetable	Noir	1000	500	1048	531	<b>927220</b>
Projetable	Noir	1000	600	1048	631	<b>15936963</b>
Projetable	Noir	1000	800	1048	832	<b>15936964</b>
Projetable	Noir	1100	450	1148	481	<b>15936965</b>
Projetable	Noir	1100	550	1148	581	<b>15936966</b>
Projetable	Noir	1200	300	1248	330	<b>15936968</b>
Projetable	Noir	1200	500	1249	531	<b>15936969</b>
Projetable	Noir	1200	600	1249	631	<b>15936970</b>
Projetable	Noir	1300	600	1343	631	<b>927236</b>
Projetable	Noir	1450	550	1500	581	<b>15936974</b>
Projetable	Noir	1450	600	1500	631	<b>15936975</b>



### Baies projetables et coulissantes DOMETIC S4

Les baies DOMETIC double vitrage, coulissantes ou projetables, sont montées sur des cadres polyuréthane avec store occultant et moustiquaire enroulés. Elles se montent sur des parois de 26 à 53 mm. Baies S4 grises : cadre extérieur gris RAL 7035, cadre intérieur blanc crème RAL 9001. Baies S4 noires : cadre extérieur noir RAL 9005, cadre intérieur blanc crème RAL 9001.



Baie vitrée coulissante

Type	Couleur cadre	Largeur à commander (mm)	Hauteur à commander (mm)	Largeur hors-tout (mm)	Hauteur hors-tout (mm)	Référence
Coulissante	Noir	500	450	544	480	<b>15936978</b>
Coulissante	Noir	600	500	644	531	<b>927237</b>
Coulissante	Noir	600	600	644	631	<b>15936980</b>
Coulissante	Noir	700	300	745	330	<b>15936981</b>
Coulissante	Noir	700	400	745	430	<b>15936982</b>
Coulissante	Noir	700	450	745	481	<b>15936983</b>
Coulissante	Noir	700	550	745	581	<b>15936984</b>
Coulissante	Noir	700	600	745	631	<b>927361</b>
Coulissante	Noir	750	600	797	431	<b>15936985</b>
Coulissante	Noir	800	350	846	380	<b>15936986</b>
Coulissante	Noir	800	450	846	481	<b>15936987</b>
Coulissante	Noir	900	400	948	430	<b>928592</b>
Coulissante	Noir	900	450	948	481	<b>928593</b>
Coulissante	Noir	900	500	948	531	<b>15936989</b>
Coulissante	Noir	900	550	948	581	<b>15936990</b>
Coulissante	Noir	900	600	948	631	<b>15936991</b>
Coulissante	Noir	1000	500	1048	531	<b>927219</b>
Coulissante	Noir	1000	600	1048	631	<b>15936992</b>
Coulissante	Noir	1100	450	1148	481	<b>15936993</b>
Coulissante	Noir	1200	600	1249	631	<b>927363</b>
Coulissante	Noir	1300	600	1343	631	<b>15936995</b>
Coulissante	Noir	1450	600	1500	631	<b>15936996</b>

### ACCESSOIRES

#### Polish pour verre acrylique DOMETIC

Le produit de polissage pour verre acrylique est idéal pour les baies montrant des signes d'usure. Il élimine efficacement les tâches et les légères éraflures. Ne contient pas de cire.

• Volume (ml) : 75

**927789**





### Baies S7P DOMETIC

Baies idéales pour les fourgons aménagés aux panneaux de caisse incurvés. Rayon de courbure de 5000 mm, les profilés en aluminium laqués époxy réduisent le poids, garantissent une excellente isolation et une finition des surfaces de grande qualité. Leur design unique, combiné à un système de store occultant (en option) fait de ces baies en aluminium une véritable alternative aux baies en polyuréthane. En acrylique double vitrage, teintées noir, prévues pour une épaisseur de paroi de 22 à 43 mm. Coloris extérieur noir RAL 9007.



Pour fourgons aménagés à extérieur incurvé !

Type	Largeur à commander (mm)	Hauteur à commander (mm)	Largeur hors-tout (mm)	Hauteur hors-tout (mm)	Référence
Projetable	280	380	308	408	<b>15936903</b>
Projetable	490	500	518	528	<b>15936904</b>
Projetable	560	465	588	493	<b>15936905</b>
Projetable	700	510	728	538	<b>15936906</b>
Projetable	750	465	778	493	<b>15936907</b>
Projetable	818	315	843	343	<b>15936908</b>
Projetable	960	450	988	478	<b>15936909</b>
Projetable	985	465	1013	493	<b>15936910</b>

### Stores plissés pour S7P DOMETIC

Combinaison d'un écran occultant plissé et d'une moustiquaire, spécialement conçue pour être utilisée avec les fenêtres S7P DOMETIC. Les deux écrans peuvent être clipsés ensemble et facilement ajustés d'une seule main dans n'importe quelle position.



Largeur (mm)	Hauteur (mm)	Référence
280	380	<b>15936911</b>
490	500	<b>15936912</b>
560	465	<b>15936913</b>
700	510	<b>15936914</b>
750	465	<b>15936915</b>
818	315	<b>15936916</b>
960	450	<b>15936917</b>
985	465	<b>15936918</b>

## ACCESSOIRES

### Kit de fixation pour baie S7P DOMETIC

Le store occultant Duette à double-pli et la moustiquaire peuvent être fixés ensemble par des clips et manœuvrés simultanément, en continu, d'une seule main. Coloris beige RAL 9001. Les supports de montage et les vis pour les épaisseurs de parois existantes sont fournis.



Épaisseur de la paroi min (mm)	Épaisseur de la paroi max (mm)	Référence
22	23	<b>15936919</b>
24	25	<b>15936920</b>
26	27	<b>15936921</b>
28	29	<b>15936922</b>
30	31	<b>15936923</b>
32	33	<b>15936924</b>
34	35	<b>15936925</b>
36	37	<b>15936926</b>
38	39	<b>15936927</b>
40	41	<b>15936928</b>
42	43	<b>15936929</b>



## Baies | Baies Panorama

### Baies fixes et coulissantes Panorama + contre-cadres

Baies réversibles, disponibles en version fixe ou coulissante, avec cadre noir en aluminium. Vitre en verre sécurit équipée de verrous aux extrémités. Un contre-cadre d'une épaisseur de 58 mm complète la finition du montage intérieur (à commander séparément). Fixation extérieure par vis ou rivets. Rayon de découpe 75 mm. Épaisseur 15 mm.

Baies fixes  
et coulissantes  
panorama



Pour la finition des baies Panorama.  
En plastique formé gris RAL 7001.  
Épaisseur 58 mm. Dimensions hors tout  
+ 30 mm.



Contre-cadres

Largeur encastrement (mm)	Hauteur encastrement (mm)	Type	Poids	Référence
400	400	Fixe	3,0 kg	<b>927165</b>
500	500	Fixe	4,0 kg	<b>927166</b>
600	400	Fixe	3,0 kg	<b>927167</b>
800	400	Fixe	4,8 kg	<b>927168</b>
900	500	Fixe	6,8 kg	<b>927169</b>
400	300	Coulissante	2,4 kg	<b>926766</b>
400	400	Coulissante	3,0 kg	<b>926767</b>
500	500	Coulissante	6,0 kg	<b>926768</b>
600	250	Coulissante	2,8 kg	<b>926769</b>
600	400	Coulissante	4,1 kg	<b>926770</b>
750	475	Coulissante	5,0 kg	<b>926771</b>
800	250	Coulissante	5,0 kg	<b>927164</b>
800	400	Coulissante	5,0 kg	<b>926772</b>
800	500	Coulissante	6,1 kg	<b>926773</b>
900	500	Coulissante	6,8 kg	<b>926775</b>
950	600	Coulissante	8,3 kg	<b>926776</b>
1000	400	Coulissante	7,0 kg	<b>926777</b>
1000	500	Coulissante	8,0 kg	<b>926778</b>
1200	500	Coulissante	9,0 kg	<b>926779</b>

Largeur encastrement (mm)	Hauteur encastrement (mm)	Référence
400	300	<b>918080</b>
400	400	<b>918081</b>
500	500	<b>918082</b>
650	250	<b>918083</b>
600	400	<b>918084</b>
750	475	<b>918085</b>
800	250	<b>918086</b>
800	400	<b>918088</b>
800	500	<b>927781</b>
900	500	<b>918089</b>

## ACCESSOIRES

### Finition intérieure pour baies

Permet une finition parfaite du montage intérieur de votre baie.



**+** Permet une finition parfaite du montage intérieur de votre baie.

#### Joint intérieur de baie Panorama - rouleau de 25 m

Joint de finition adaptable aux baies Panorama à l'intérieur du véhicule.

• Couleur : Noir

**15937520**



#### Profilé noir cache-vis - Le mètre

Cache-vis en plastique souple pour baies Panorama.

**911266**

#### Profil contre cadre

Permet d'effectuer la jonction entre le doublage intérieur et le cadre de la baie. Retailable, se complète des arrondis réf 921054 ou 921331.

• Longueur (m) : 2 • Couleur : Gris clair  
• Largeur (mm) : 60 • 500 g

**921053**

#### Coin de contre cadre gris clair

Coin de contre cadre pour le profil réf 8391510.

• Couleur : Gris clair • Rayon (mm) : 60

**921054**

Pour baies Panorama.

• Couleur : Gris clair • Rayon (mm) : 80

**921331**





## Baies | Pièces détachées de baies

### Compas pour baies

Les longueurs indiquées des compas sont d'axe en axe, ouverts ou fermés



1



2

	Modèle	Côtés	Hauteur baie (mm)	Entraxe (mm)	Référence
1	Compas pour baies Seitz	Droit et gauche	300	150	<b>923985</b>
1	Compas pour baies Seitz	Droit et gauche	350	195	<b>923986</b>
1	Compas pour baies Seitz	Droit et gauche	400	280	<b>923987</b>
1	Compas pour baies Seitz	Droit et gauche	450	330	<b>923988</b>
1	Compas pour baies Seitz	Droit et gauche	500	380	<b>923989</b>
1	Compas pour baies Seitz	Droit et gauche	550	380	<b>923990</b>
1	Compas pour baies Seitz	Droit et gauche	600	480	<b>923991</b>
1	Compas pour baies Seitz	Droit et gauche	700	590	<b>923992</b>
2	Compas pour baies Adria	Droit et gauche	230	248	<b>15944042</b>



1



2



3

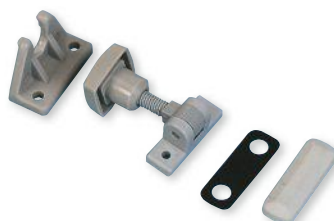

4



5

	Désignation	Entraxe (mm)	Longueur (mm)	Spécificités	Référence
1	Fermeture pour baie Seitz - droite	-	-	Fermeture droite	<b>923983B</b>
1	Fermeture pour baie Seitz - gauche	-	-	Fermeture gauche	<b>923984B</b>
2	Fermeture pour baie Seitz - Contreplaque	-	-	Contreplaque	<b>15944043</b>
3	Fermeture à molette	26	-	Sans gâche, avec support métal droit	<b>15944046</b>
4	Fermeture en plastique	30	-	-	<b>15944063</b>
5	Attache-capot	12	75	-	<b>15944065</b>





## Lanterneaux | Lanterneaux (max 400 X 400 mm)

### Lanterneaux Vent 28 et Vent 28 F FIAMMA

Lanterneaux de 280 x 280 mm idéals pour éclaircir et aérer de petits espaces. Fabriqués en ABS-PLUS, ils résistent aux chocs et aux UV. Montage sans perçage grâce au Système Sandwich : système de montage depuis l'intérieur. Équipés d'origine avec aération permanente et moustiquaire. Le capot aérodynamique garantit une parfaite étanchéité.

	1	2
Modèle	Vent 28 F	Vent 28 F
Longueur d'ouverture (mm)	280	280
Largeur d'ouverture (mm)	280	280
Épaisseur de toit min (mm)	28	28
Épaisseur de toit max (mm)	60	60
Couleur cadre	Blanc neutre	Blanc neutre
Couleur capot	Blanc	Crystal
Référence	<b>15944357</b>	<b>15944358</b>



### ACCESSOIRES

#### Kit lanterneau Turbo-Vent 28 F FIAMMA

Permet de motoriser les lanterneaux Turbo Vent 28 F

• 1,4 kg

**15944359**



### Lanterneau Vent 40 FIAMMA

Lanterneau Vent 400 x 400 mm FIAMMA. S'installe sur une ouverture de 360 x 360 ou 400 x 400 mm. Silencieux jusqu'à 140 km/h. Équipé d'une aération permanente et d'une moustiquaire. Montage sur toit d'épaisseur 30 à 50 mm.



1



2

2

	1	2
Modèle	Vent 40	Vent 40
Longueur d'ouverture (mm)	400	400
Largeur d'ouverture (mm)	400	400
Épaisseur de toit max (mm)	50	50
Couleur cadre	Blanc neutre	Blanc neutre
Couleur capot	Blanc	Crystal
Référence	<b>15944361</b>	<b>15944362</b>

## Lanterneaux | Lanterneaux (max 400 X 400 mm)



### Lanterneau Turbo Vent 40 FIAMMA

Lanterneau Turbo Vent profilé, réalisé en matériau de haute qualité, résistant aux U.V., avec système de ventilation et extraction puissant. Renouvellement de l'air en quelques secondes. Grande résistance du chapeau au vent grâce à son compas central. Avec 2 moustiquaires pour éviter l'aspiration d'objets divers et protéger des insectes. Avec sélecteur électronique à 5 vitesses et thermostat de régulation automatique. S'installe sur les toits d'épaisseur de 30 à 50 mm.

### Lanterneau Turbo Vent 40 Premium FIAMMA

Lanterneau 400 x 400 mm avec ventilateur et panneau de commandes tactiles. Réglage linéaire de la vitesse et de l'inversion grâce à une accélération progressive. Montage sur toit d'épaisseur 30 à 50 mm.



	1	2	3	4
Modèle	Turbo-Vent 40	Turbo-Vent 40	Turbo Vent 40 Premium	Turbo Vent 40 Premium
Alimentation	12 V	12 V	12 V	12 V
Longueur d'ouverture (mm)	400	400	400	400
Largeur d'ouverture (mm)	400	400	400	400
Puissance absorbée (W)	36	36	36	36
Aération permanente (cm <sup>2</sup> )	80	80	80	80
Absorption (A)	3	3	3	3
Ø du ventilateur (mm)	300	300	300	300
Thermostat	Oui	Oui	oui	oui
Vitesses de ventilation	5	5	5	5
Couleur cadre	Blanc neutre	Blanc neutre	Blanc neutre	Blanc neutre
Couleur capot	Blanc	Crystal	Blanc	Crystal
Capot Crystal	<b>15944363</b>	<b>15944364</b>	<b>15944365</b>	<b>15944366</b>



Modèle	Vent 40 F Pro
Longueur d'ouverture (mm)	400
Largeur d'ouverture (mm)	400
Épaisseur de toit min (mm)	28
Épaisseur de toit max (mm)	55
Système d'ouverture	Manivelle
Store occultant	Oui
Couleur cadre	Blanc neutre
Couleur capot	Crystal
Référence	<b>15944360</b>

### ACCESSOIRES

Permet de motoriser les lanterneaux VENT F PRO.

Tension d'alimentation : 12 V. Puissance absorbée : 36 W.  
Absorption minimale : 0,3 A. Absorption maximale : 3 A.  
Volume d'air maxi. : 35 m<sup>3</sup>/min. Ø hélice de ventilation : 300 mm.



#### Kit Turbo Vent F FIAMMA

Kit standard équipé de thermostat Polar Control.

• 2,0 kg

**15939297**

#### Kit Turbo Vent F Premium FIAMMA

Kit équipé de commandes électroniques tactiles Touch et thermostat Polar Control.

• 2,0 kg

**15938906**



## Lanterneaux | Lanterneaux (max 400 X 400 mm)



### Lanterneaux Thule-Vent

Lanterneau THULE Vent avec aération permanente. La fixation s'effectue par serrage du cache intérieur sur la partie extérieure. Ouverture par compas latéral commandé par papillon. Avec moustiquaire et obturateur. Montage sur toit d'épaisseur 25 à 40 mm et sur découpe de 400 x 400 mm.

#### Montage sans perçage

Modèle	Thule-Vent 40	Thule-Vent 40
Longueur d'ouverture (mm)	400	400
Largeur d'ouverture (mm)	400	400
Couleur cadre	Blanc	Blanc
Couleur capot	Blanc	Translucide
Référence	<b>931632</b>	<b>934072</b>

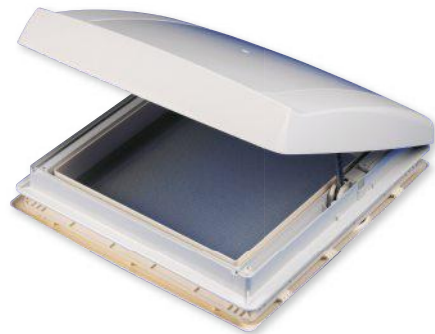

### ACCESSOIRES

#### Kit ventilateur 12 V - 6 Vitesses THULE

Ventilateur pour lanterneau THULE Vent. Fonctionne en ventilateur ou extracteur. 6 vitesses de ventilation. Fonction économie d'énergie, fonction d'accélération, mécanisme de sécurité contre les surtensions, en cas de mauvais branchement et de blocage. Kit sans thermostat.

- Alimentation : 12 V
  - Couleur : Blanc
  - 2,5 kg
- 933637**



### Lanterneaux Thule-Vent motorisés

Lanterneau THULE Vent avec aération permanente. La fixation s'effectue par serrage du cache intérieur sur la partie extérieure. Ouverture par compas latéral commandé par papillon. Avec moustiquaire et obturateur. Montage sur toit d'épaisseur 25 à 40 mm et sur découpe de 400 x 400 mm.

#### Montage sans perçage

Modèle	Thule-Vent 40 motorisé	Thule-Vent 40 motorisé
Longueur d'ouverture (mm)	400	400
Largeur d'ouverture (mm)	400	400
Couleur cadre	Blanc	Blanc
Couleur capot	Blanc	Translucide
Référence	<b>934034</b>	<b>15938879</b>



### ACCESSOIRES

#### Cadre intérieur Retrofit THULE

Le cadre intérieur et de finition de l'ancien modèle peut être remplacé par ce modèle.

- 2,7 kg
- 15944491**

#### Kit de fixation de lanterneau THULE

Kit pour installer un lanterneau THULE sur un toit avec une épaisseur de 40 à 60 mm.

- 500 g
- 15939298**

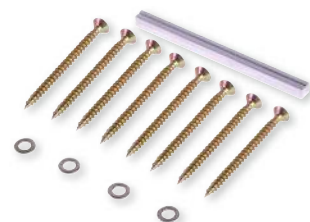

### Lanterneau Micro Heki DOMETIC

Dôme de toit ultra-compact spécialement conçu pour la salle de bain. Il s'adapte à une découpe de toit de 280 x 280 mm et peut être ouvert et fermé grâce à un système de levier de manœuvre. Micro Heki est proposé avec un double vitrage teinté à l'extérieur et s'ouvre en deux étapes jusqu'à un angle maximum de 50°. Prévu pour une épaisseur de toit de 23 à 43 mm. Kits de montage à prévoir.

Modèle	Micro Heki	Micro Heki	Micro Heki	Micro Heki
Longueur d'ouverture (mm)	280	280	280	280
Largeur d'ouverture (mm)	280	280	280	280
Aération permanente	Oui	Non	Oui	Non
Store occultant	Non	Non	Oui	Oui
Moustiquaire	Oui	Oui	Oui	Oui
Couleur cadre	Blanc	Blanc	Blanc	Blanc
Couleur capot	Transparent	Transparent	Transparent	Transparent
Référence	<b>15937709</b>	<b>15937710</b>	<b>15937711</b>	<b>15937712</b>



### ACCESSOIRES

Référence	Désignation
<b>15937713</b>	Kit câble de montage Micro Heki 23 à 25 mm
<b>15937714</b>	Kit câble de montage Micro Heki 26 à 27 mm
<b>15937715</b>	Kit câble de montage Micro Heki 28 à 29 mm
<b>15937716</b>	Kit câble de montage Micro Heki 30 à 31 mm
<b>15937717</b>	Kit câble de montage Micro Heki 32 à 33 mm
<b>15937718</b>	Kit câble de montage Micro Heki 34 à 35 mm
<b>15937719</b>	Kit câble de montage Micro Heki 36 à 37 mm
<b>15937720</b>	Kit câble de montage Micro Heki 38 à 39 mm
<b>15937721</b>	Kit câble de montage Micro Heki 40 à 41 mm
<b>15937722</b>	Kit câble de montage Micro Heki 42 à 43 mm



### Lanterneaux FanTastic Vent DOMETIC

Lanterneaux légers, compacts, résistants, entièrement étanches lorsqu'ils ne sont pas utilisés. Équipés d'un ventilateur rotatif à hautes performances. Ils fonctionnent avec le dôme de toit légèrement ouvert pour créer une arrivée d'air agréable, sans courant d'air. Disponibles en deux versions, avec ou sans détecteur de pluie (FanTastic Vent 2250 et 3350). Convient aux ouvertures de toit de dimensions standards.

- Commande manuelle de la vitesse (3 réglages).
- Thermostat intégré.



Modèle	Fantastic Vent 2250	Fantastic Vent 3350
Longueur d'ouverture (mm)	400	400
Largeur d'ouverture (mm)	400	400
Système d'ouverture	Manuel	Electrique
Détecteur de pluie	Non	Oui
Couleur capot	Blanc	Blanc
Référence	<b>15944492</b>	<b>15944493</b>



## Lanterneaux | Lanterneaux (max 400 X 400 mm)



### Lanterneau Mini Heki Style DOMETIC

Dôme de toit 400 x 400 mm en verre acrylique double vitrage légèrement teinté à forme aérodynamique. S'adapte parfaitement aux découpes de toit standard 400 x 400 mm de camping-cars et caravanes. L'angle d'ouverture est déterminé par un levier de manœuvre. Cadre interne avec store occultant et moustiquaire (manœuvrables indépendamment l'un de l'autre). Angle maximal d'ouverture : 50°. 3 positions d'ouvertures (avec position mauvais temps). Kit de cales de montage inclus.

**+** Un maximum de lumière !

Modèle	Mini Heki Style	Mini Heki Style	Mini Heki Style	Mini Heki Style
Longueur d'ouverture (mm)	400	400	400	400
Largeur d'ouverture (mm)	400	400	400	400
Epaisseur de toit min (mm)	25	43	25	43
Epaisseur de toit max (mm)	42	60	42	60
Store occultant	Oui	Oui	Oui	Oui
Moustiquaire	Oui	Oui	Oui	Oui
Aération permanente	Non	Non	Oui	Oui
Couleur cadre	Blanc	Blanc	Blanc	Blanc
Couleur capot	Transparent	Transparent	Transparent	Transparent
Référence	<b>15938729</b>	<b>15938730</b>	<b>927600</b>	<b>927601</b>



### Lanterneau Mini Heki S DOMETIC

Dôme de toit 400 x 400 mm en verre acrylique double vitrage légèrement teinté à forme aérodynamique. S'adapte parfaitement aux découpes de toit standard 400 x 400 mm de camping-cars et caravanes. L'angle d'ouverture est déterminé par un levier de manœuvre. Cadre interne avec store occultant et moustiquaire (manœuvrables indépendamment l'un de l'autre). Angle maximal d'ouverture : 50°. 3 positions d'ouvertures (avec position mauvais temps). Kit de cales de montage inclus.

**+** 5 positions d'ouverture !

Modèle	Mini Heki S	Mini Heki S
Longueur d'ouverture (mm)	400	400
Largeur d'ouverture (mm)	400	400
Epaisseur de toit min (mm)	25	43
Epaisseur de toit max (mm)	42	60
Store occultant	Oui	Oui
Moustiquaire	Oui	Oui
Couleur cadre	Blanc	Blanc
Couleur capot	Transparent	Transparent
Référence	<b>933282</b>	<b>15938731</b>





## Lanterneaux | Lanterneaux (max 400 X 400 mm)



### Lanterneaux aérodynamique 40 x 40 avec store occultant HTD

Lanterneau aérodynamique comprenant de nombreux avantages : contour aérodynamique, structure de verrouillage et de déverrouillage rapide et ferme, tige de poussée en aluminium anodisé, double vitrage acrylique et résistance aux UV, taille de découpe standard, store plissé et moustiquaire assortis avec fonction d'attraction magnétique, 2 positions d'ouverture, fixation murale par clip.

- Longueur d'ouverture (mm) : 400
- Largeur d'ouverture (mm) : 400
- Store occultant : Oui
- Moustiquaire : Oui
- 4,7 kg

**15945630**



### Lanterneaux Remitop Vista REMIS

Lanterneaux aérodynamiques équipés d'un store occultant plissé et d'une moustiquaire plissée coloris noir. Avec et sans ventilation forcée. Montage sur toit de 26 à 40 mm.



1

	1	2
Modèle	Remitop Vista	Remitop Vista
Longueur d'ouverture (mm)	400	400
Largeur d'ouverture (mm)	400	400
Couleur cadre	Blanc	Blanc
Couleur capot	Gris teinté	Opal
Référence	<b>15936713</b>	<b>15945326</b>



2



### Lanterneau Remitop Vario II

Toit ouvrant avec dôme en acrylique double vitrage teinté. Ouverture (jusqu'à 60°) par manivelle ou à crans selon modèle. Cadre intérieur équipé d'un store et d'une moustiquaire. Montage transversal ou longitudinal pour des épaisseurs de toit de 24 à 65 mm.

Modèle	Remitop Vario II	Remitop Vario II
Longueur d'ouverture (mm)	400	400
Largeur d'ouverture (mm)	400	400
Système d'ouverture	Manivelle	Compas à crans
Épaisseur du cadre intérieur (mm)	37	37
Hauteur (mm)	82	82
Référence	<b>15936444</b>	<b>15942305</b>





## Lanterneaux | Lanterneaux (max 400 X 400 mm)

### Lanterneau Maxxair Deluxe

Pour ouvertures 400 x 400 mm, avec couvercle polyéthylène haute densité résistant aux UV. Fonctionnement possible capot ouvert même en cas de pluie et aussi en roulant. Commandes électroniques sur l'appareil ou via la télécommande fournie. Moustiquaire intérieure amovible sans outil, ouverture manuelle ou électrique du couvercle.

Fonctionne aussi en roulant

Modèle	Lanterneau Maxxair
Alimentation	12 V
Longueur d'ouverture (mm)	400
Largeur d'ouverture (mm)	400
Puissance absorbée (W)	48
Absorption min. (A)	0,2
Absorption max. (A)	2,3
Débit d'air (m <sup>3</sup> /min)	26
Ø du ventilateur (mm)	300
Thermostat	Oui
Moustiquaire	Oui
Longueur (mm)	585
Largeur (mm)	417
Poids	9,0 kg
<b>1</b> Référence capot Fumé	<b>15936450</b>
<b>2</b> Référence capot Blanc	<b>15936451</b>
<b>3</b> Référence capot Translucide	<b>15939300</b>



### Stores occultants MAXXSHADE

Stores occultants à enrouleur pour lanterneaux MaxxFan. Se posent lors d'une nouvelle installation ainsi que sur toute installation existante. La version « PLUS » est équipée d'un éclairage LED avec branchement sur l'alimentation 12 V du lanterneau.



	<b>1</b>	<b>2</b>
Modèle	MAXXSHADE	MAXXSHADE PLUS
Eclairage	Non	Oui
Longueur (mm)	475	475
Largeur (mm)	495	495
Hauteur (mm)	40	40
Poids	1,1 kg	1,2 kg
Référence	<b>15942391</b>	<b>15942392</b>



## Lanterneaux | Lanterneaux (max 400 X 400 mm)

### Lanterneau avec ouverture par poignée

Lanterneau avec manipulation par poignées. Avec aération permanente. Plusieurs positions d'ouverture. Fixation par pincement des cadres intérieur et extérieur et vissage par l'intérieur. Se monte sur toute épaisseur de 27 à 60 mm. Dimensions de découpe : 400 x 400 mm.



Modèle	Lanterneau à poignées					Lanterneau MPK			Lanterneau TF40
	1	2	3	4	5	6	7	8	9
Longueur d'ouverture (mm)	400	400	400	400	400	280	420	400	400
Largeur d'ouverture (mm)	400	400	400	400	400	280	380	400	400
Épaisseur de toit min (mm)	25	27	27	27	27	-	-	-	-
Épaisseur de toit max (mm)	60	60	60	60	60	-	-	-	-
Store occultant	Non	Non	Oui	Oui	Oui	Oui	Oui	Oui	Oui
Moustiquaire	Non	Non	Oui	Oui	Oui	Oui	Oui	Oui	Oui
Couleur cadre	Blanc	Blanc	Blanc	Blanc	Blanc	Blanc	Blanc	Blanc	Blanc
Couleur capot	Blanc	Beige	Blanc	Beige	Translucide	Translucide	Translucide	Translucide	Blanc
Poids	2,6 kg	2,7 kg	2,9 kg	2,8 kg	2,5 kg	1,2 kg	1,4 kg	1,8 kg	2,4 kg
Référence	<b>918078</b>	<b>918295</b>	<b>918079</b>	<b>918296</b>	<b>15936998</b>	<b>15944494</b>	<b>15944495</b>	<b>15944496</b>	<b>15944497</b>

### Lanterneau 400 x 400 mm avec capot et cadre gris clair

Lanterneaux avec aération permanente. Équipé d'une moustiquaire fixe. Articulations du chapeau maintenues par des cavaliers vissés. Ouverture progressive commandée par manivelle.

- Longueur d'ouverture (mm) : 400
- Largeur d'ouverture (mm) : 400
- 2,2 kg

**913150**







## Lanterneaux | Grands lanterneaux, toits ouvrants



### Lanterneau Vent 50 FIAMMA

Lanterneau FIAMMA de grande dimension à mouvement vertical commandé par poignées. Aération permanente. Équipé de moustiquaire et d'un rouleau occultant.

1



2



1

2

Modèle	Vent 50	Vent 50
Longueur d'ouverture (mm)	500	500
Largeur d'ouverture (mm)	500	500
Couleur cadre	Blanc neutre	Blanc neutre
Couleur capot	Blanc	Crystal
Poids	5,5 kg	5,4 kg
Référence	<b>15944367</b>	<b>15944368</b>



### Lanterneau Remitop Vario II

Toit ouvrant avec dôme en acrylique double vitrage teinté. Ouverture (jusqu'à 60°) par manivelle ou à crans selon modèle. Cadre intérieur équipé d'un store et d'une moustiquaire. Montage transversal ou longitudinal pour des épaisseurs de toit de 24 à 65 mm.



Modèle	Remitop Vario II
Longueur d'ouverture (mm)	900
Largeur d'ouverture (mm)	600
Système d'ouverture	Manivelle
Hauteur (mm)	82
Épaisseur du cadre intérieur (mm)	37
Poids	15 kg
Référence	<b>15936446</b>



### Lanterneau 500 x 350 mm avec barres de protection

Lanterneau robuste avec capot transparent et cadre en aluminium. À l'intérieur du cadre, des barres transversales en aluminium protègent des effractions. Efficace aussi contre les chocs éventuels à l'intérieur de l'habitacle. Idéal pour l'aération des vans à chevaux.

- Longueur d'ouverture (mm) : 500
- Largeur d'ouverture (mm) : 350
- 2,0 kg

**923524**

### ACCESSOIRES



#### Contre cadre gris Ral 7001 pour lanterneau 500 x 350 mm

- 230 g

**927605**



### Lanterneau Heki 2 DOMETIC

Dôme très solide en acrylique à double vitrage, aération permanente. Cadre intérieur avec store occultant et moustiquaire manœuvrables simultanément en continu. Vérins pneumatiques pour une ouverture facile du dôme de toit.

Disponible avec ou sans éclairage intégré.

Modèle	Héki 2	Héki 2 de Luxe
Longueur d'ouverture (mm)	960	960
Largeur d'ouverture (mm)	655	655
Épaisseur de toit min (mm)	25	25
Épaisseur de toit max (mm)	32	32
Moustiquaire	Oui	Oui
Eclairage	Non	Oui
Store occultant	Oui	Oui
Couleur cadre	Blanc	Blanc
Couleur capot	Transparent	Transparent
Poids	11 kg	12 kg
Référence	<b>924007</b>	<b>925896</b>



### Lanterneau Heki 3 DOMETIC

Grand dôme de toit 960 x 655 mm DOMETIC avec moustiquaire plissée noire. La moustiquaire et le store occultant sont guidés latéralement et peuvent être manœuvrés indépendamment l'un de l'autre. Le store occultant à structure alvéolaire DUETTE offre une parfaite protection contre le soleil. Dôme en acrylique à double vitrage. Angle maximal d'ouverture : 70°. Système de verrouillage robuste. Matériau du cadre : ASA résistant aux intempéries. Kit de cales de montage pour épaisseur de toit standard (25 à 32 mm) inclus.

**Modèle Confort avec manivelle !**

### Lanterneau Heki 3 PLUS avec capot transparent et cadre blanc (Ral 9001) DOMETIC

Épaisseur possible du toit 25-60 mm, avec kit de montage supplémentaire. Sans éclairage.

- Longueur d'ouverture (mm) : 960
- Largeur d'ouverture (mm) : 655
- 15,0 kg

**15938772**



## ACCESSOIRES

### Kit de montage pour Midi Heki 2 et 3 DOMETIC

Les supports de montage et les vis pour les épaisseurs de toit existantes sont fournis.



Référence	Description	Couleur
<b>922182</b>	Heki de 32 à 39 mm	Noir
<b>922183</b>	Heki de 39 à 46 mm	Jaune
<b>922184</b>	Heki de 46 à 53 mm	Bleu
<b>922185</b>	Heki de 53 à 60 mm	Rouge

### Cadre intérieur pour Heki DOMETIC

Cadre interne avec éclairage et store alvéolaire, double pli.

- 4,0 kg
- 15944498**



## Lanterneaux | Grands lanterneaux, toits ouvrants



### Lanterneaux Midi Heki Style DOMETIC

Dôme de toit en verre acrylique double vitrage pour découpes de toit étroites. La surface de découpe garantit une ventilation optimale dans votre camping-car ou votre caravane. Solution idéale pour les montages en longueur. Cadre interne avec store occultant et moustiquaire (manœuvrables indépendamment l'un de l'autre). Angle maximal d'ouverture : 25°. Kit de cales de montage pour épaisseur de toit standard (30 à 34 mm) inclus. Dim. : 500 x 700 mm. Capot transparent avec cadre blanc ou gris.



Système d'ouverture	Longueur d'ouverture (mm)	Largeur d'ouverture (mm)	Aération permanente	Couleur capot	Poids	Blanc	Gris
Manivelle	700	500	Non	Transparent	11,3 kg	<b>15942081</b>	<b>15942085</b>
Manivelle	700	500	Oui	Transparent	10,2 kg	<b>15942080</b>	<b>15942084</b>
Levier	700	500	Non	Transparent	9,9 kg	<b>15942079</b>	<b>15942083</b>
Levier	700	500	Oui	Transparent	9,7 kg	<b>15942078</b>	<b>15942082</b>

### ACCESSOIRES

#### Kit de montage pour Midi Heki Style DOMETIC

Les supports de montage et les vis pour les épaisseurs de toit existantes sont fournis.



Référence	Désignation
<b>929351</b>	Kit cales de montage Midi Heki de 25 à 29 mm
<b>929352</b>	Kit cales de montage Midi Heki de 35 à 42 mm
<b>929353</b>	Kit cales de montage Midi Heki de 43 à 52 mm
<b>929354</b>	Kit cales de montage Midi Heki de 53 à 60 mm

## Lanterneaux | Accessoires pour lanterneaux



### Kit Frame Ducato FIAMMA

Interfaces spécialement conçues pour permettre de monter les lanterneaux Vent 28F, Vent 40 et Turbo-Vent sur le FIAT Ducato en les adaptant à la surface du véhicule.

	1	2
Modèle	Kit Frame 28 Ducato	Kit Frame 40 Ducato
Poids	240 g	400 g
Référence	<b>15945782</b>	<b>15945783</b>



### Adaptateur pour toit trapézoïdal en tôle DOMETIC

Pour un montage sans problème d'un climatiseur et dôme de toit de dimensions 400 x 400 mm. Pour Fiat Ducato type 250.

• 1,3 kg  
**15936611**



### Adaptateur toit DOMETIC

Pour un montage sans problème des modèles FreshJet dans les lanterneaux dépassant une dimension de 400 x 400 mm. Dimensions de l'adaptateur : Int. 400 x 400 mm. Ext. 520 x 520 mm.

**15935849**



## Lanterneaux | Accessoires pour lanterneaux

➔ DOMETIC

Défecteurs pour Heki et Mini Heki en ABS résistant aux UV. Recommandés pour réduire le bruit du vent qui souffle sur le dôme de toit.



Evitez les sifflements au roulage



### Défecteur long pour Heki DOMETIC

Pour Heki 2 et 3.  
• 450 g  
**922456**

### Défecteur court pour Heki DOMETIC

Pour Midi Heki Style et 1 à 4 plus.  
• 305 g  
**922457**

### Défecteur pour Mini/Midi Heki DOMETIC

Spécialement pour les lanterneaux Mini Heki Style, Mini Heki S et Midi Heki Style.  
• 500 g  
**15938773**



### Défecteur pour lanterneau

Pour lanterneaux 400 x 400 mm. En PST résistant aux U.V.

- Longueur (mm) : 535
- Largeur (mm) : 240
- Hauteur (mm) : 90
- 255 g

**924889**



### Défecteur blanc en ABS FIAMMA

En ABS résistant aux UV. S'adapte aux lanterneaux sans forme aérodynamique 400 x 400 mm Fiamma et TF-40 grâce aux rehausseurs livrés d'origine. Réduit considérablement le bruit et les vibrations du lanterneau.

- Couleur : Blanc
- 200 g

**921692**



### Défecteur universel FIAMMA

Défecteur aérodynamique, réalisé en pvc anti-uv. Se monte facilement sans perçage par collage. Livré avec embouts latéraux aérodynamiques. S'adapte à tous les lanterneaux de 28 à 110 mm.

- Longueur (mm) : 110
- Largeur (mm) : 20
- Hauteur (mm) : 12
- 1,5 kg

**15934534**



### Rollo Vent 40 FIAMMA

Store d'occultation pour les lanterneaux Vent de 400 x 400 mm. Cadre à profil bas pour un encombrement minimal (épaisseur 3 cm). Montage sans perçage du véhicule : fixé au cadre du lanterneau (Fiamma Vent 40 et Turbo Vent) avec les vis livrées de série. Ventilation permanente grâce aux prises d'air latérales.

- 500 g

**15944377**

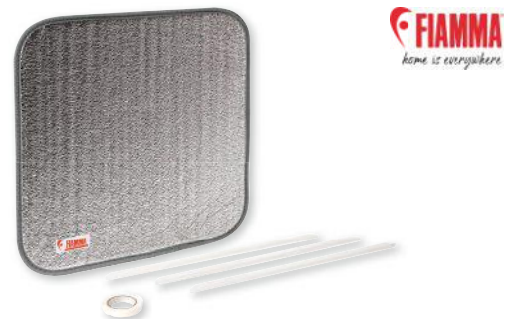

### Thermo Vent 40 FIAMMA

Rideau d'isolation réfléchissant les rayons du soleil et empêchant l'entrée d'air froid. S'installe sur tous les lanterneaux 400 x 400 mm. Coulisser facilement grâce au jeu de rails.

- Longueur (mm) : 400
- Largeur (mm) : 400
- Epaisseur (mm) : 6

**924577**



## Aération | Aérateurs

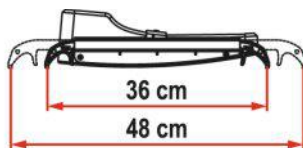

Uniquement sur véhicule  
à l'arrêt et lanterneau ouvert



Uniquement sur véhicule à l'arrêt  
et lanterneau ouvert !

### Ventilateur Turbo-Kit FIAMMA

Ventilateur pouvant s'adapter sur les lanterneaux de dimensions 40 x 40 cm à 50 x 70 cm. Équipé d'une hélice de 24 cm de diamètre et de 2 fixations télescopiques réglables de 36 à 48 cm. Livré avec un câble d'alimentation pour l'allume cigare et un câble d'alimentation fixe 12 V. Fonctionne en ventilateur et extracteur. Peut fonctionner sur piles (8 piles de 1,5 V non fournies). Tension d'alimentation 12 V. Puissance absorbée 3 W. Volume d'air max. 5,4 m<sup>3</sup>/min. Installation possible sur : Vent 50 FIAMMA, Vent THULE, Remitop 400 REMIS, Mini Heki et Midi Heki DOMETIC.

- Ø du ventilateur (mm) : 240
- Débit d'air (m<sup>3</sup> / min) : 7,2
- Alimentation : 12 V, Piles
- 1,9 kg
- Absorption max. (A) : 0,33

**933677**



### Aérateur solaire Sunvent en inox

Aérateur solaire, fonctionnant grâce à l'ensoleillement et en ventilation. Sans batterie intérieure.

- Ø d'encastrement (mm) : 115
- Ø (mm) : 210
- Hauteur intérieure (mm) : 40
- Hauteur extérieure (mm) : 50
- 530 g

**926346**



### Aérateur de toit 3003 avec diffuseur SIROCO

Aérateur de toit de forme aérodynamique avec chapeau en ABS. Moteur fermé à longue durée de vie. Fonctionne en extracteur ou ventilateur. Livré avec son diffuseur d'air 4 bouches à fixer au plafond. Prévoir en option commutateur/inverseur à encastrier réf. 922625.

- Epaisseur de toit min (mm) : 15
- Puissance nominale (W) : 65
- Aspiration (m<sup>3</sup>/h) : 740
- Hauteur (mm) : 74
- Ø (mm) : 280
- Ø de perçage (mm) : 201
- Alimentation : 12 V
- 1,8 kg

**927867**

- Alimentation : 24 V
- 1,7 kg

**927868**



### Ventilateur de toit 12 V COMET

Prévu pour un volume de 60 m<sup>3</sup>/h. Moteur 12 V - 7 W. Antiparasite radio et TV.

- Ø de perçage (mm) : 95
- Hauteur extérieure (mm) : 75
- 325 g

**911993**



## Aération | Aérateurs

→ DOMETIC



### Aérateur GY 11 DOMETIC

Aérateur de toit à 2 vitesses, puissance garantie même lorsque le moteur est arrêté (3 à 12 m<sup>3</sup>/h avec des vitesses de ventilation de 1 à 4 m/s).

- Aspiration (m<sup>3</sup>/h) : 125
- Ø (mm) : 200
- Ø d'encastrement (mm) : 105
- Puissance nominale (W) : 30
- Hauteur extérieure (mm) : 64
- 975 g

**911656**



### Aérateur GY 20 DOMETIC

Aérateur de toit sans ventilateur motorisé. Utilise le principe de la différence de pression, fonctionnement efficace et sans bruit, sans pièces mobiles.

- Aspiration (m<sup>3</sup>/h) : 12
- Ø (mm) : 200
- Ø d'encastrement (mm) : 30
- Hauteur extérieure (mm) : 64
- 345 g

**911658**



### Cheminée seule d'extracteur

**910695**

### Moteur seul 12 V d'extracteur

**910693**

### Venturi seul Ø 60 mm

**910696**



### Aérateur de toit permanent blanc

- Surface d'air (cm<sup>2</sup>) : 25
- Ø de perçage (mm) : 110
- Epaisseur de toit min (mm) : 22
- Epaisseur de toit max (mm) : 54
- 200 g

**924354**



### Aérateur de toit permanent

- Surface d'air (cm<sup>2</sup>) : 28
- Ø de perçage (mm) : 110
- Epaisseur de toit min (mm) : 22
- Epaisseur de toit max (mm) : 55
- 445 g

**911645B**

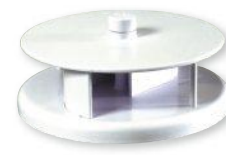

### Aérateur de toit autogire EBERSPÄCHER

Aérateur plastique à effet mécanique, monté sur 2 roulements à billes.

- Ø d'encastrement (mm) : 100
- Hauteur (mm) : 95
- Ø (mm) : 235
- 710 g

**926355**



### Extracteur 12 V

Mini ventilateur d'extraction d'air à encastrer dans le placard de pavillon. Fourni avec réducteur Ø 60 mm permettant d'effectuer une évacuation latérale ou par le toit.

- Puissance nominale (W) : 5,6
- Aspiration (m<sup>3</sup>/h) : 130
- Ø d'encastrement (mm) : 100

**924891**



### Ventilateur de toit solaire standard

Extracteur fonctionnant à l'énergie solaire.

- Ø d'encastrement (mm) : 116
- Ø hors-tout (mm) : 215
- Épaisseur de la paroi max (mm) : 50
- 600 g

**15944499**



### Ventilateur de toit solaire extra-plat

Extracteur fonctionnant à l'énergie solaire.

- Ø d'encastrement (mm) : 116
- Ø hors-tout (mm) : 215
- Épaisseur de la paroi max (mm) : 36
- 650 g

**15944500**



## Aération | Grilles de ventilation

### Conseil de pose pour grille de ventilation

En aération basse, la grille doit disposer d'un passage d'air de 10 cm<sup>2</sup> minimum (100 cm<sup>2</sup> au niveau de la plaque de cuisson). Elle est à fixer à moins de 10 cm du plancher. Le réfrigérateur à absorption nécessite une aération importante pour garantir son bon fonctionnement : grilles hautes et basses de 250 cm<sup>2</sup> de passage d'air.



**Grille d'aération aluminium - 90 cm<sup>2</sup>**

Sans moustiquaire.

- Longueur hors-tout (mm) : 360
- Largeur hors-tout (mm) : 160

**915102**



**Grille d'aération plastique - 35 cm<sup>2</sup>**

Sans moustiquaire, se fixe en applique.

- Longueur hors-tout (mm) : 230
- Largeur hors-tout (mm) : 80

**921279**



**Grille sans moustiquaire**

Grille d'aération blanche à encastrer permettant de ventiler votre camping-car. Sans moustiquaire.

- Longueur hors-tout (mm) : 270
- Largeur hors-tout (mm) : 120
- 270 g

**15938701B**



**Grille d'aération - 150 cm<sup>2</sup>**

En 2 parties. Le cadre intérieur se visse dans la grille extérieure. Avec moustiquaire.

- Épaisseur de la paroi min (mm) : 26
- Épaisseur de la paroi max (mm) : 40
- 200 g

**924893**



**Aérateur de paroi blanc - 12 cm<sup>2</sup>**

- Longueur encastrement (mm) : 171
- Largeur encastrement (mm) : 60

**919180**



**Aérateur de paroi blanc - 20 cm<sup>2</sup>**

- Ø hors-tout (mm) : 120
- Ø d'encastrement (mm) : 100

**919178**



**Aérateur de paroi complet blanc 25 cm<sup>2</sup>**

- Ø hors-tout (mm) : 100
- Ø d'encastrement (mm) : 72

**911732**

Avec cadre encastrable. La grille clipsée dans le cadre est amovible. Sans moustiquaire.



**Grille d'aération plastique amovible - 110 cm<sup>2</sup>**

- Longueur hors-tout (mm) : 166
- Largeur hors-tout (mm) : 166

**920951**



**Grille d'aération plastique amovible - 160 cm<sup>2</sup>**

- Longueur hors-tout (mm) : 190
- Largeur hors-tout (mm) : 190

**920952**



**Grille d'aération plastique - 170 cm<sup>2</sup>**

Avec moustiquaire.

- Longueur hors-tout (mm) : 370
- Largeur hors-tout (mm) : 123

**920953**



**Grille d'aération plastique - 220 cm<sup>2</sup>**

Encastrable et avec moustiquaire.

- Longueur hors-tout (mm) : 376
- Largeur hors-tout (mm) : 146

**911796**



**Aérateur de plancher 30 cm<sup>2</sup>**

- Ø hors-tout (mm) : 100
- Ø d'encastrement (mm) : 80

**921270**



**Aérateur de plancher 40 cm<sup>2</sup>**

- Ø hors-tout (mm) : 120
- Ø d'encastrement (mm) : 100

**921271**



**Aérateur de plancher 70 cm<sup>2</sup>**

- Ø hors-tout (mm) : 144
- Ø d'encastrement (mm) : 120

**921272**



**Aérateur de coffre**

- Ø hors-tout (mm) : 34
- 30,0 kg

**15943750**

## Aération | Grilles de ventilation



### Grilles intérieures ou extérieures

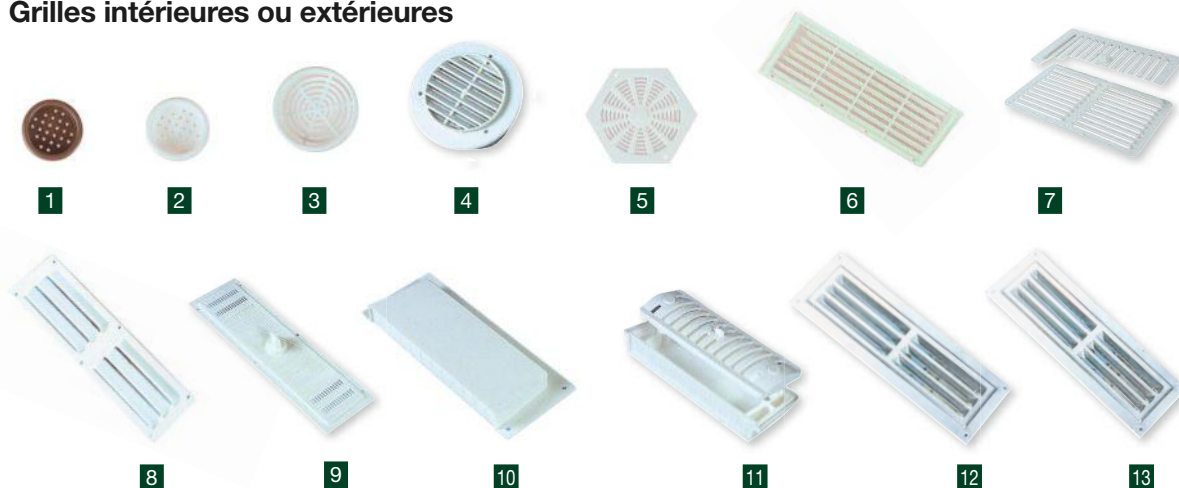

	Modèle	Ø d'encastrement (mm)	Longueur encastrement (mm)	Largeur encastrement (mm)	Couleur	Référence
1	Grille encastrable	34	-	-	Marron	<b>15944501</b>
2	Grille encastrable	34	-	-	Blanc	<b>15944502</b>
3	Grille encastrable	60	-	-	Blanc	<b>15944503</b>
4	Grille encastrable COMET	78	-	-	Blanc	<b>15944504</b>
5	Grille encastrable	58	-	-	Blanc	<b>15944505</b>
6	Grille encastrable avec moustiquaire	-	360	135	Blanc	<b>15944506</b>
7	Grille plastique extérieure à poser	-	380	220	Blanc	<b>15944507</b>
8	Grille plastique extérieure	-	250	70	Blanc	<b>15944508</b>
9	Grille plastique extérieure avec volet de ventilation	-	250	70	Blanc	<b>15944509</b>
10	Grille plastique intérieure	-	850	210	Blanc	<b>15944510</b>
11	Grille plastique extérieure en 3 parties avec volet	-	160	50	Blanc	<b>15944511</b>
12	Grille aluminium extérieure à poser	-	360	115	Aluminium	<b>15944512</b>
13	Grille aluminium extérieure à poser	-	255	115	Aluminium	<b>15944513</b>







## Portes d'entrée | Moustiquaires



**+** Filtre 85 %  
des rayons solaires

### Moustiquaire FIAMMA

Composée de 2 panneaux. Livrée avec velcro pour l'attacher une fois relevée.

- Hauteur (mm) : 230
- Largeur (mm) : 35
- 1,0 kg

**15935122**

### Moustiquaire Mosquito Net Pro FIAMMA

Moustiquaire composée de 2 panneaux de 35 cm ayant aussi la fonction de voile d'ombrage. Pour une protection efficace à 85 % contre les rayons du soleil et pour une plus grande intimité. Se fixe au véhicule grâce au rail conçu à cet effet et livré de série. S'adapte à toutes les portes de camping-cars. Réglage en hauteur extrêmement simple. Livrée avec bande VELCRO pour l'attacher quand elle ne sert pas.

- Couleur : Blanc
- Hauteur (mm) : 230
- Largeur (mm) : 52
- 600 g

**15938909**



### Moustiquaire de porte FlyScreen DOMETIC

Laisser entrer l'air frais et empêcher les insectes de pénétrer dans le véhicule, c'est possible avec la moustiquaire intelligente et économique de Dometic. Le cadre en aluminium s'attache tout simplement à la moitié supérieure de la porte qui peut s'ouvrir séparément. Cadre en aluminium laqué époxy, qui se monte sur la moitié supérieure de la porte. Robustesse de la moustiquaire grâce au renfort en fibre de verre. Faible encombrement (profondeur 62 mm).

- Hauteur (mm) : 1165
- Largeur (mm) : 592
- 3,2 kg

**15938782**

**+** Utilisation simple  
Faible encombrement

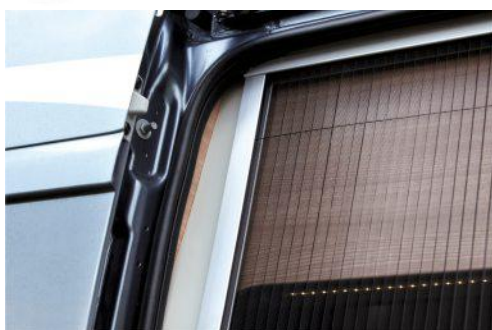

### Moustiquaire Flytec FT200 DOMETIC

Moustiquaire de qualité, à simple pli, conçue pour les portes coulissantes du Fiat Ducato (type H2 X250 / X290) et des véhicules de construction identique. Elle couvre entièrement la porte. Protège de manière efficace contre l'intrusion d'insectes. Installation rapide et utilisation simple.

- Hauteur (mm) : 1757
- Largeur (mm) : 1244
- 5,2 kg

**15936276**



## Portes d'entrée | Moustiquaires



### Moustiquaire de porte RemicareVan REMIS

Moustiquaire de porte plissée, s'adapte exactement à la configuration de votre espace intérieur. Une poignée permet de l'ouvrir et la fermer.

Référence	Véhicule(s) Compatible(s)	Hauteur (mm)	Largeur (mm)	Modèle
<b>15936428</b>	FIAT Ducato X250 FIAT Ducato X290	1435	1080	Sans rail de table
<b>15945296</b> <span style="color: red; font-weight: bold; border: 1px solid red; border-radius: 50%; padding: 2px;">NEW</span>	FIAT Ducato X250 FIAT Ducato X290	1435	1080	Avec rail de table
<b>15936430</b>	FIAT Ducato X250 FIAT Ducato X290	1710	1250	Sans rail de table
<b>15945298</b> <span style="color: red; font-weight: bold; border: 1px solid red; border-radius: 50%; padding: 2px;">NEW</span>	FIAT Ducato X250 FIAT Ducato X290	1710	1250	Avec rail de table
<b>15945297</b> <span style="color: red; font-weight: bold; border: 1px solid red; border-radius: 50%; padding: 2px;">NEW</span>	FIAT Ducato X250 FIAT Ducato X290	1435	1250	Avec rail de table
<b>15942359</b>	FORD Transit Custom V362	-	-	-
<b>15942360</b>	VW T5 Transporter VW T6 Transporter	-	-	-
<b>15942361</b>	VW T5 Caravelle VW T6 Caravelle VW T5 Multivan VW T6 Multivan	-	-	-
<b>15942362</b>	MERCEDES Sprinter VW Crafter 2006 à 2016	1650	1360	-
<b>15942363</b>	MERCEDES Sprinter VW Crafter 2006 à 2016	1960	1360	-



### Moustiquaire de porte Remicare II REMIS

Moustiquaire de porte en plissé avec cadre en aluminium laqué blanc.

Référence	Type de véhicule	Hauteur (mm)	Largeur (mm)	Profondeur (mm)
<b>15942364</b>	Caravane	2000	650	58
<b>15942365</b>	Caravane	1800	650	58
<b>15942366</b>	Camping-car	2000	650	92
<b>15942367</b>	Camping-car	1800	650	92



### Moustiquaire à lamelles

Moustiquaire de porte à battants re-taillable. Pour plus de stabilité, le bas de la moustiquaire est lesté. Le kit est composé d'un rail, une barre de fixation, 5 attaches type Velcro et 2 vis.

- Hauteur (mm) : 1850
- Largeur (mm) : 650
- 420 g

**15939299**



### Rideaux chenille TRAVELLIFE

Profitez de l'air frais et aérer votre véhicule sans laisser entrer les insectes. Avec les chenilles de polypropylène doux, les ficelles sont agréables chaque fois que vous marchez à travers le rideau.

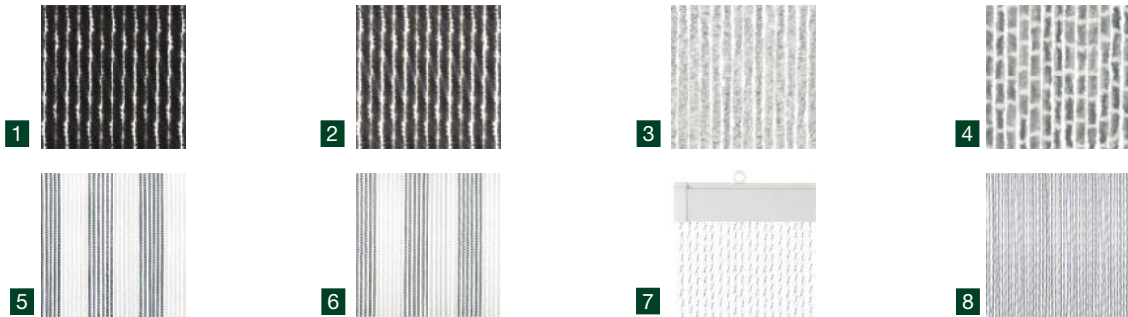

	Modèle	Largeur (mm)	Hauteur (mm)	Couleur	Référence
1	Chenille	560	1850	Gris anthracite	<b>15944764</b>
2	Rain	560	1850	Blanc, Gris	<b>15944766</b>
3	Streep	560	1850	Blanc, Gris	<b>15944767</b>
4	Chenille	900	2050	Gris	<b>15944765</b>
5	Korda	600	1900	Blanc, Gris	<b>15944776</b>
6	Korda	600	1900	Blanc, Bleu	<b>15944775</b>
7	Sara	600	1900	Bleu	<b>15944777</b>
8	String	600	1900	Blanc, Gris	<b>15944778</b>





## Portes d'entrée | Accessoires de portes



### Gouttière Drip Stop FIAMMA

Évite le ruissellement d'eau au niveau de la porte d'entrée et limite la formation de traces noires sur la paroi du véhicule. Adhérence forte et durable grâce à un renforcement de bandes en aluminium. En polyvinyle flexible.



Longueur (cm)	Blanc	Gris	Noir
75	<b>923659</b>	<b>15939302</b>	<b>15942231</b>
200	-	-	<b>15942232</b>
300	<b>923660</b>	<b>15939303</b>	-
500	-	-	<b>15942233</b>
1000	<b>15939301</b>	<b>15939304</b>	-



### Gouttière Omni-Gutter THULE

Gouttière multifonctionnelle. Convient à la majorité des caravanes et camping-cars.

Référence	Longueur (m)
<b>15944516</b>	3,5
<b>15944517</b>	4,5
<b>15944518</b>	30



### Gouttière RAINTEC RT100 DOMETIC

Gouttière éclairée pour porte coulissante de Fiat Ducato. Empêche que l'eau de pluie pénètre dans le véhicule lors de l'ouverture de la porte et sert en même temps d'éclairage extérieur. Profilé en aluminium. Puissance 4,8 W. Consommation 7 W. Alimentation 12 V. Eclairage 435 lumen.



Référence	Longueur (cm)	Couleur
<b>15936447</b>	150	Noir
<b>15936448</b>	150	Blanc Fiat





## Stores intérieur | Stores pour baies



### Stores intérieurs roulants pour baies DOMETIC

Les stores roulants DOMETIC s'intègrent harmonieusement aux habitacles modernes. Le store et la moustiquaire sont positionnés à l'opposé l'un de l'autre et s'utilisent alternativement. Ils sont pré-assemblés pour un montage facile avec la plupart des baies des véhicules de loisirs. La finesse des profilés confère un champ visuel maximal.



Store occultant



Moustiquaire

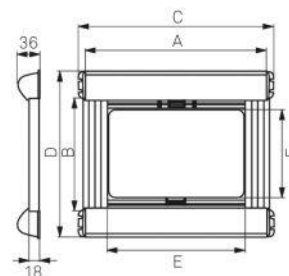

A Largeur à commander (mm)	B Hauteur à commander (mm)	C Largeur hors-tout (mm)	D Hauteur hors-tout (mm)	E Largeur d'ouverture (mm)	F Hauteur d'ouverture (mm)	Référence
480	330	554	436	500	300	<b>15942086</b>
480	530	554	636	500	500	<b>15942087</b>
580	530	654	636	600	500	<b>15942088</b>
580	630	654	736	600	600	<b>15942089</b>
680	430	754	536	700	400	<b>15942090</b>
680	530	754	636	700	500	<b>15942091</b>
680	630	754	736	700	600	<b>15942092</b>
780	530	854	636	800	500	<b>15942093</b>
780	630	854	736	800	600	<b>15942094</b>
880	330	954	436	900	300	<b>15942095</b>
880	530	954	636	900	500	<b>15942096</b>
880	630	954	736	900	600	<b>15942097</b>
980	530	954	636	1000	500	<b>15942098</b>
980	630	1054	736	1000	600	<b>15942099</b>
1080	530	1154	636	1100	500	<b>15942100</b>
1080	530	1154	736	1100	600	<b>15942101</b>
1180	330	1253	436	1200	300	<b>15942102</b>
1180	530	1254	636	1200	500	<b>15942103</b>
1180	630	1254	736	1200	600	<b>15942104</b>
1280	530	1354	636	1300	500	<b>15942105</b>
1280	630	1354	736	1300	600	<b>15942106</b>
1580	630	1654	736	1600	600	<b>15942107</b>

### Stores intérieurs roulants pour baies DOMETIC

A Largeur à commander (mm)	B Hauteur à commander (mm)	C Largeur hors-tout (mm)	D Hauteur hors-tout (mm)	E Largeur d'ouverture (mm)	F Hauteur d'ouverture (mm)	Référence
410	480	484	586	430	450	<b>15942108</b>
470	480	544	586	490	450	<b>15942109</b>
510	580	584	686	530	550	<b>15942110</b>



### Store intérieur rastrollo 3000 DOMETIC

Conçu pour être installé au-dessus du bord supérieur de la découpe de la fenêtre, ce store est la solution idéale pour les fenêtres sans cadre. Équipé d'une moustiquaire et d'un store occultant tous deux à enroulement et manœuvrables en différentes positions. Grâce au moteur à ressort avec freinage, le store s'enroule de manière particulièrement douce et homogène. Lorsqu'on le déploie, des fentes d'aération intégrées garantissent une bonne circulation de l'air. Le store occultant réglable peut être arrêté dans différentes positions. Excellente isolation grâce au revêtement en aluminium. Les glissières verticales peuvent être raccourcies.



A Largeur à commander (mm)	B Hauteur à commander (mm)	C Largeur hors-tout (mm)	D Hauteur hors-tout (mm)	Blanc, Gris	Beige
	345	354	439	-	<b>15936390</b>
660	710	679	804	<b>15935787</b>	<b>15935803</b>
710	710	729	804	<b>15935788</b>	<b>15935804</b>
760	710	779	804	<b>15935789</b>	<b>15935805</b>
810	710	829	804	<b>15935790</b>	<b>15935806</b>
860	710	879	804	<b>15935791</b>	<b>15935807</b>
960	710	979	804	<b>15935792</b>	<b>15935808</b>
1060	710	1079	804	<b>15935793</b>	<b>15935809</b>
1160	710	1179	804	<b>15935794</b>	<b>15935810</b>
1260	709	1279	804	<b>15935795</b>	<b>15935811</b>
1360	810	1379	904	<b>15935796</b>	<b>15935812</b>
1460	810	1479	904	<b>15935797</b>	<b>15935813</b>
1510	810	1529	904	<b>15935798</b>	<b>15935814</b>
1560	810	1579	904	<b>15935799</b>	<b>15935815</b>
1610	808	1629	904	<b>15935800</b>	<b>15935816</b>
1660	810	1679	904	<b>15935801</b>	<b>15935817</b>
1760	810	1779	904	<b>15935802</b>	<b>15935818</b>



## Stores intérieur | Stores pour baies



### Store Remisun REMIS

Store à enroulement automatique simple et fonctionnel pour tous les types de fenêtres, avec mécanisme à ressort et cliquet d'arrêt, tube en aluminium, toile PVC et composite très résistant. Protection efficace contre le soleil et occultation convenant pour la nuit. Store coloris crème/argent.



Egalement très efficace pour l'occultation nocturne



Largeur hors-tout (mm)	Hauteur hors-tout (mm)	Référence	Largeur hors-tout (mm)	Hauteur hors-tout (mm)	Référence
620	600	<b>15936391</b>	1120	700	<b>15936402</b>
770	600	<b>15936392</b>	1270	600	<b>15936403</b>
770	700	<b>15936393</b>	1270	700	<b>15936404</b>
870	600	<b>15936394</b>	1320	800	<b>15936065</b>
870	700	<b>15936395</b>	1420	700	<b>15936066</b>
970	600	<b>15936396</b>	1420	800	<b>15936067</b>
970	700	<b>15936397</b>	1520	800	<b>15936068</b>
1000	1000	<b>15936398</b>	1620	700	<b>15945325</b> <span style="color:red">NEW</span>
1020	600	<b>15936399</b>	1620	800	<b>15936069</b>
1020	700	<b>15936400</b>	1720	800	<b>15936070</b>
1120	600	<b>15936401</b>	-	-	-

### Stores Remibase II REMIS

L'occultation polyvalente permet de régler les protections visuelles et moustiquaire individuellement. La gaze noire anti-moustiques contraste agréablement avec le store plissé blanc crème. Les stores REMIbase II possèdent d'excellentes propriétés réfléchissantes. Le guide-fil novateur réduit la luminosité, empêchant la lumière d'entrer dans les zones plissées. Caisson coloris blanc crème. Store plissé coloris beige clair/blanc. Moustiquaire plissée coloris noir.



Largeur d'ouverture (mm)	Hauteur d'ouverture (mm)	Largeur hors-tout (mm)	Hauteur hors-tout (mm)	Référence	Largeur d'ouverture (mm)	Hauteur d'ouverture (mm)	Largeur hors-tout (mm)	Hauteur hors-tout (mm)	Référence
500	450	557	538	<b>15942335</b>	900	500	977	588	<b>15942343</b>
520	500	597	588	<b>15942336</b>	900	520	977	608	<b>15942344</b>
600	450	677	538	<b>15942337</b>	1000	500	1077	588	<b>15942345</b>
700	350	777	438	<b>15942338</b>	1100	600	1177	688	<b>15942346</b>
700	400	777	488	<b>15942339</b>	1200	500	1277	588	<b>15942347</b>
700	520	777	608	<b>15942340</b>	1300	600	1377	688	<b>15942348</b>
800	400	877	488	<b>15942341</b>	1450	550	1527	638	<b>15942349</b>
900	400	977	488	<b>15942342</b>	-	-	-	-	-

### Stores Remiflair I REMIS

Double store à cassette pour fenêtres de caravane. Excellentes propriétés isolantes grâce au film pare-soleil à revêtement en aluminium vers l'extérieur. Réglable progressivement en hauteur.



Pour choisir la dimension de votre REMIFLAIR I : L : dimensions du trou + 70 mm = dimension hors tout.  
h : dimensions du trou + 105 mm = dimension hors tout.



Couleur	Largeur hors-tout (mm)	Hauteur hors-tout (mm)	Référence	Couleur	Largeur hors-tout (mm)	Hauteur hors-tout (mm)	Référence
Gris	750	700	<b>15945322</b> <span style="color:red">NEW</span>	Crème	870	655	<b>15945318</b> <span style="color:red">NEW</span>
Gris	800	700	<b>15944519</b>	Crème	900	700	<b>15942308</b>
Gris	900	700	<b>15944520</b>	Crème	970	655	<b>15945319</b> <span style="color:red">NEW</span>
Gris	1000	700	<b>15944521</b>	Crème	1000	700	<b>15942309</b>
Gris	1100	700	<b>15944522</b>	Crème	1070	705	<b>15945320</b> <span style="color:red">NEW</span>
Gris	1200	700	<b>15944523</b>	Crème	1000	1000	<b>15942310</b>
Gris	1300	800	<b>15944524</b>	Crème	1010	763	<b>15945314</b> <span style="color:red">NEW</span>
Gris	1400	800	<b>15944525</b>	Crème	1100	700	<b>15942311</b>
Gris	1520	805	<b>15945324</b> <span style="color:red">NEW</span>	Crème	1170	705	<b>15945321</b> <span style="color:red">NEW</span>
Gris	1500	800	<b>15944526</b>	Crème	1200	700	<b>15942312</b>
Gris	1600	800	<b>15944527</b>	Crème	1300	800	<b>15942313</b>
Gris	1700	800	<b>15944528</b>	Crème	1340	763	<b>15945315</b> <span style="color:red">NEW</span>
Gris	1900	800	<b>15945323</b> <span style="color:red">NEW</span>	Crème	1400	800	<b>15942314</b>
Gris	1800	800	<b>15944529</b>	Crème	1500	800	<b>15942315</b>
Crème	750	700	<b>15942306</b>	Crème	1600	800	<b>15942316</b>
Crème	770	655	<b>15945317</b> <span style="color:red">NEW</span>	Crème	1700	800	<b>15942317</b>
Crème	800	700	<b>15942307</b>	Crème	1800	800	<b>15942318</b>
Crème	840	633	<b>15945313</b> <span style="color:red">NEW</span>	Crème	1900	800	<b>15945316</b> <span style="color:red">NEW</span>





## Stores intérieur | Stores pour baies



### Stores Remiflair IV REMIS

Double store en plissé pour fenêtres de caravane. Bonnes propriétés isolantes grâce au film pare-soleil en plissé à revêtement coloris blanc vers l'extérieur. Réglage en hauteur continu. Une poignée permet de manœuvrer à la fois la moustiquaire et le plissé occultant. Boîtier coloris crème. Store plissé coloris blanc/gris.

Stores plissés doubles pour fenêtres à rideaux



Pour choisir la dimension de votre REMIFLAIR IV : L : dimension du trou + 64 mm = dimensions hors tout.  
h : dimension du trou + 100 mm = dimensions hors tout.



Largeur d'ouverture (mm)	Hauteur d'ouverture (mm)	Largeur hors-tout (mm)	Hauteur hors-tout (mm)	Référence	Largeur d'ouverture (mm)	Hauteur d'ouverture (mm)	Largeur hors-tout (mm)	Hauteur hors-tout (mm)	Référence
400	350	464	450	<b>15942319</b>	900	550	964	650	<b>15942328</b>
500	450	564	550	<b>15942320</b>	1000	600	1064	700	<b>15942329</b>
515	500	579	600	<b>15942321</b>	1100	600	1164	700	<b>15942330</b>
550	520	614	620	<b>15942322</b>	1200	600	1264	700	<b>15942331</b>
600	550	664	650	<b>15942323</b>	1300	600	1364	700	<b>15942332</b>
700	550	764	650	<b>15942325</b>	1450	700	1514	800	<b>15942333</b>
750	550	814	650	<b>15942326</b>	1600	700	1664	800	<b>15942334</b>
800	550	864	650	<b>15942327</b>	-	-	-	-	-

Stores plissés doubles pour fenêtres en aluminium



Largeur d'ouverture (mm)	Hauteur d'ouverture (mm)	Largeur hors-tout (mm)	Hauteur hors-tout (mm)	Référence	Largeur d'ouverture (mm)	Hauteur d'ouverture (mm)	Largeur hors-tout (mm)	Hauteur hors-tout (mm)	Référence
498	550	542	614	<b>15945300</b>	800	400	842	464	<b>15945306</b>
500	400	542	464	<b>15945299</b>	900	450	942	514	<b>15945307</b>
600	500	642	544	<b>15945301</b>	900	520	942	584	<b>15945308</b>
700	200	742	264	<b>15945302</b>	1000	450	1242	514	<b>15945309</b>
700	400	742	464	<b>15945303</b>	1000	500	1042	564	<b>15945310</b>
700	500	742	564	<b>15945304</b>	1100	350	1142	414	<b>15945311</b>
700	520	742	584	<b>15945305</b>	1300	520	1342	584	<b>15945312</b>



### Protection intérieure de pare-brise

Parfaitement adaptée à la dimension du pare-brise, cette protection intérieure s'installe facilement à l'aide de ventouses spécifiques.

Autres modèles disponibles sur demande.



Pour protéger le tableau de bord et éviter une élévation importante de la température à l'intérieur de la cabine.



Véhicule(s) Compatible(s)	Référence	Poids
FIAT Ducato 1991 à 06/1194 CITROËN C25 1991 à 1994 TOYOTA 1991 à 06/1994	<b>15944530</b>	1,2 kg
FIAT Ducato Série 3 et 4 CITROËN Jumper 1993 à 06/2006 PEUGEOT Boxer 1993 à 06/2006	<b>15944531</b>	1,2 kg
FIAT Ducato Série 5 CITROËN Jumper > 06/2006 PEUGEOT Boxer > 06/2006	<b>15944532</b>	1,2 kg
FORD Transit 01/2000 à 12/2013	<b>15944533</b>	1,2 kg
FORD Transit 06/2006 à 2014	<b>15944534</b>	1,2 kg
MERCEDES Sprinter 1995 à 2006	<b>15944535</b>	1,2 kg
MERCEDES Sprinter > 06/2006	<b>15944536</b>	1,2 kg
RENAULT Master < 06/1997	<b>15944537</b>	1,2 kg
RENAULT Master > 2010 OPEL Movano > 2010	<b>15944538</b>	550 g
RENAULT Trafic 06/2001 à 06/2013	<b>15944539</b>	1,0 kg
RENAULT Trafic > 2014	<b>15944540</b>	1,2 kg
VW T2 / T3	<b>15944541</b>	1,2 kg
VW T4	<b>15944542</b>	1,2 kg
VW T5	<b>15944543</b>	1,2 kg
VW T6	<b>15946067</b>	1,2 kg





## Stores intérieur | Stores pour cabine



### Volets occultants latéraux SP 300 DOMETIC

Système occultant de fenêtre latérale ajusté et léger, conçu sur mesure pour le Fiat Ducato, le Citroën Jumper et le Peugeot Boxer. Installé des deux côtés et associé au store pare-brise FP300, il offre une protection complète et intelligente contre le soleil, le froid et les regards indiscrets.



### Volets occultants latéraux pour Fiat Ducato 250/290 DOMETIC

- 3,0 kg
- 15943498**

### Stores occultants plissés FP300 DOMETIC

Système occultant pour Fiat Ducato type X250/ X290, Peugeot Boxer et Citroën Jumper de même type (sans compartiment de rangement dans le toit). Structure alvéolaire double pli Duette pour une isolation thermique et un effet occultant maximum. Réglable dans n'importe quelle position. Ce produit ne convient pas pour les véhicules à couchettes repliables, rails de toit ou airbags rideaux montés en option.

**Ne convient pas aux véhicules avec rétroviseur intérieur ou airbags latéraux**



### Stores d'occultation pare-brise FP 300 DOMETIC

- Couleur : Gris
  - 4,8 kg
- 15942112**



### Stores d'occultation de cabine Remifront REMIS

Store occultant fixé sur le montant aux points de fixation imposés par le constructeur et guidé par un système de tubes jusqu'au centre du pare-brise. Les parties latérales sont vissées dans le cadre de la portière. Le système d'assombrissement Remifront est solide et peut compenser facilement les tolérances du véhicule. Les ouvertures de ventilation ne sont pas recouvertes et le rétroviseur intérieur reste à sa place d'origine. Lorsqu'il est fermé, le plissé est à peine visible car il est recouvert par un profil.

Remifront IV pour FIAT Ducato



Véhicule(s) Compatible(s)	Vitre (s)	Spécificités	Référence
FIAT Ducato X250 ≥ 2011	Pare-brise	Sans capteur de pluie	<b>15936437</b>
FIAT Ducato X290 2014 à 2021	Pare-brise	Sans capteurs de pluie	<b>15936440</b>
FIAT Ducato X290 2014 à 2019	Pare-brise	Avec capteur de pluie	<b>15939326</b>
FIAT Ducato X250 2006 à 2011 CITROËN Jumper 2006 à 2011 PEUGEOT Boxer 2006 à 2011	Pare-brise	Sans capteurs de pluie	<b>15937000</b>
	Pare-brise	Avec capteur de pluie	<b>15942755</b>
	Pare-brise	Sans capteur de pluie	<b>15945251</b> <span style="color:red">NEW</span>
	Pare-brise	Petit capteur de pluie	<b>15945252</b> <span style="color:red">NEW</span>
	Pare-brise	Grand capteur de pluie	<b>15945253</b> <span style="color:red">NEW</span>
FIAT Ducato X250 2011 à 2014 FIAT Ducato X290 2014 à 2021	Gauche, Droite	-	<b>15942537</b>
FIAT Ducato X250 2011 à 2014 FIAT Ducato X290 2014 à 2021	Gauche, Droite	-	<b>15942538</b>
FIAT Ducato X290 à partir de 2021	Gauche, Droite	-	<b>15946087</b>

Remifront IV pour FORD Transit Custom (V362)



Véhicule(s) Compatible(s)	Vitre (s)	Spécificités	Référence
FORD Transit Custom 2012 à 2017	Pare-brise	Sans capteur de pluie	<b>15942350</b>
FORD Transit Custom V362 2012 à 2017	Pare-brise	Avec capteur de pluie n°2	<b>15945288</b> <span style="color:red">NEW</span>
	Pare-brise	Avec capteur de pluie n°3	<b>15945289</b> <span style="color:red">NEW</span>
FORD Transit Custom V362 à partir de 2018	Pare-brise	Rétroviseur central sans boîtier	<b>15945259</b> <span style="color:red">NEW</span>
	Pare-brise	Avec capteur de pluie n°2	<b>15945260</b> <span style="color:red">NEW</span>
FORD Transit Custom 2012 à 2017	Gauche, Droite	-	<b>15942533</b>
FORD Transit Custom V362 à partir de 2018	Gauche, Droite	-	<b>15946086</b>



## Stores intérieur | Stores pour cabine



### Remifront IV pour FORD Transit (V363)

Véhicule(s) Compatible(s)	Vitre (s)	Spécificités	Référence
FORD Transit 2014 à 2019	Pare-brise	Sans capteur de pluie	<b>15936434</b>
FORD Transit ≥ 2019	Pare-brise	Sans capteur	<b>15942353</b>
FORD Transit Custom V363 > 2019	Pare-brise	Euro 5	<b>15945290</b> <b>NEW</b>
FORD Transit ≥ 2019	Gauche, Droite	-	<b>15942534</b>
FORD Transit 2014 à 2019	Gauche, Droite	-	<b>15942536</b>

### Remifront III pour Mercedes Benz Sprinter

Véhicule(s) Compatible(s)	Vitre (s)	Spécificités	Référence
MERCEDES Sprinter 2013 à 2018	Pare-brise	Sans capteur de pluie	<b>15942356</b>
MERCEDES Sprinter 2013 à 2018	Gauche, Droite	Sans poignée	<b>15942535</b>

### REMifront IV pour Mercedes Benz Sprinter

Véhicule(s) Compatible(s)	Vitre (s)	Spécificités	Référence
MERCEDES Sprinter à partir de 2019	Pare-brise	Grand capteur de pluie	<b>15943511</b>
MERCEDES Sprinter à partir de 2019	Pare-brise	Petit capteur de pluie	<b>15943512</b>
MERCEDES Sprinter à partir de 2019	Droite, Gauche	Sans poignée	<b>15943515</b>
MERCEDES Sprinter à partir de 2019	Gauche, Droite	Avec poignée	<b>15946088</b>

### REMifront V pour VW Crafter/MAN TGE

Véhicule(s) Compatible(s)	Vitre (s)	Spécificités	Référence
MAN TGE > 2019 VW Crafter > 2019	Pare-brise	Avec vide poche	<b>15945293</b> <b>NEW</b>
VW Crafter ≥ 03/2019	Gauche, Droite	-	<b>15946089</b>

### Remifront IV pour RENAULT Master

Véhicule(s) Compatible(s)	Vitre (s)	Spécificités	Référence
RENAULT Master 04/2011 à 08/2019	Pare-brise	Sans capteur de pluie	<b>15937003</b>
	Pare-brise	Avec capteur de pluie	<b>15944544</b>
RENAULT Master ≥ 2011	Droite, Gauche	-	<b>15942539</b>

## ACCESSOIRES



### Adaptateur pare-soleil REMIS

Pour Fiat Ducato, Peugeot Boxer, Citroën Jumper de 2007 à aujourd'hui. Permettent de mettre les pare-soleil en position latérale (contre les vitres des portières). Vendu par 2. Livrés avec 4 vis.  
• Couleur : Beige  
**15944545**



### Cache-lumière REMIS

2 cache-lumières (droit et gauche) pour le système frontal. 4 vis LIK4 - 2 x 13.  
• 800 g  
**15944546**

## Rideaux isolants | Rideaux isolants extérieurs



### Volets isothermiques extérieurs HTD

Rideau extérieur de cabine efficace contre les rayons du soleil, le froid et les intempéries. Isolant composé de 3 couches : 1 film métallisé armé 30 g/m<sup>2</sup>, 1 couche de bulle 104/150 et 1 film métallisé armé 30 g/m<sup>2</sup>. Maintenus par de larges élastiques et des ventouses spécifiques, ils s'installent rapidement et sans effort.

Autres modèles disponibles sur demande.



L'utilisation de volets isolants permet de limiter l'utilisation du climatiseur et donc de faire des économies d'énergie. Les occultants extérieurs protègent également des rayures et des salissures.

Véhicule(s) Compatible(s)	Référence
CITROËN C25 / FIAT Ducato Série 2 / PEUGEOT J5	<b>15938715</b>
FIAT Ducato 1994 à 06/2006 / CITROËN Jumper 1994 à 05/2006 / PEUGEOT Boxer 1994 à 05/2006	<b>929274</b>
FIAT Ducato > 06/2006 / CITROËN Jumper > 06/2006 / PEUGEOT Boxer > 06/2006	<b>931822</b>
FORD Transit 1986 à 12/1999	<b>929506</b>
FORD Transit 01/2000 à 12/2013	<b>929275</b>
FORD Transit > 01/2014	<b>15936670</b>
FORD Transit Custom > 01/2013	<b>15936671</b>
IVECO Daily > 2020	<b>929278</b>
MERCEDES Sprinter 01/1995 à 05/2006	<b>929276</b>
MERCEDES Sprinter > 06/2006	<b>931880</b>
RENAULT Master 07/1998 à 04/2010	<b>929277</b>
RENAULT Master >05/2010	<b>15934471</b>
RENAULT Trafic > 03/2014	<b>15936672</b>
VW T5 > 11/2003	<b>15936669</b>



### Protections thermiques et occultantes pour fourgons FIAMMA



Rideaux extérieurs qui protègent le pare-brise des intempéries. Assurent une protection thermique et occultante. Fixation aisée grâce à des ventouses et des élastiques.



#### Coverglas XL FIAMMA

Idéal pour se protéger du soleil et des UV, pour une plus grande intimité et des vitres toujours propres. Volet extérieur occultant pour couvrir le pare-brise, les deux vitres antérieures ainsi que les grilles d'aération du capot. Grande facilité d'installation sur les fourgons de série : aucune patte de fixation n'est nécessaire, les portières serviront de soutien et de tendeur. Blocage pratique depuis l'intérieur protégeant ainsi contre toute tentative de vol du volet occultant. Livré avec sa housse de rangement, très pratique.

- FIAT Ducato > 06/2006
- VW T5 / T6
- FORD Transit H2 > 2014
- 3,5 kg
- 3,5 kg
- FORD Transit H3 > 2014
- 15934535**
- 15941969**
- 15941971**

Idéal en hiver pour protéger parfaitement le capot contre le froid. Compatible avec Fiat Ducato, Citroën Jumper et Peugeot Boxer à partir de 06/2006.



#### Thermoglas XXL complet FIAMMA

Composé de deux parties détachables. La partie supérieure couvre le pare-brise et les deux vitres de devant. Possibilité de découvrir le pare-brise sans démonter le Thermoglas. La partie inférieure se fixe grâce au Velcro et couvre totalement le compartiment moteur.

- FIAT Ducato ≥ 06/2006
- PEUGEOT Boxer ≥ 06/2006
- CITROËN Jumper ≥ 06/2006
- 7,5 kg

**15934536**

#### Thermoglas Ducato Windscreen FIAMMA

Composé de la partie supérieure seulement.

- FIAT Ducato Windscreen
- 3,5 kg

**15942034**



## Rideaux isolants | Rideaux isolants extérieurs



### Volets de protection Thermoval CLAIRVAL

Isolation thermique contre le froid et la chaleur. Limite la condensation. Traité anti-UV et non-feu. 100 % imperméable et opaque (protège le tableau de bord de la décoloration). Mise en place facile et sécurisée par système de ventouses (sans trous ni vis pour les versions Standard et Luxe). Composé d'un film PVC associé à une mousse polyester de 5 mm d'épaisseur. Séchage rapide, un simple coup d'éponge suffit. Facile d'entretien et conditionné dans un sac de rangement avec nécessaire de fixation.

3 versions disponibles :

- Thermoval Standard
- Thermoval Luxe : composée d'une ouverture facile en façade pour avoir plus de clarté sans retirer le volet
- Thermoval Intégral : mise en place facilitée avec l'ajout de boutons pressions en plus des ventouses



1



2

Véhicule(s) Compatible(s)	1 Thermoval Standard	2 Thermoval Luxe
CITROËN 06/1993 à 06/2006 FIAT 06/1993 à 06/2006 PEUGEOT 06/1993 à 06/2006	<b>15934585</b>	<b>15935007</b>
CITROËN > 06/2006 FIAT > 06/2006 PEUGEOT > 06/2006	<b>15934586</b>	<b>15935008</b>
CITROËN SpaceTourer > 09/2016	<b>15944439</b>	<b>15944440</b>
FORD Transit > 03/2000	<b>15938703</b>	<b>15938704</b>
FORD Transit > 06/2006	<b>15934587</b>	<b>15935009</b>
FORD Transit > 06/2014	<b>15936943</b>	<b>15936944</b>
FORD Transit Custom > 06/2014	<b>15938524</b>	<b>15938525</b>
MERCEDES > 06/2006	<b>15934588</b>	<b>15935010</b>
RENAULT Master > 06/1997	<b>15938705</b>	<b>15938706</b>
RENAULT Master > 06/2010	<b>15935339</b>	<b>15935340</b>
RENAULT Trafic 06/2001 à 06/2013	<b>15938707</b>	<b>15938708</b>
RENAULT Trafic > 06/2014	<b>15941768</b>	<b>15941769</b>
VW T5 > 06/2002	<b>15936076</b>	<b>15936077</b>





### Volets de protection ThermoVAL CLAIRVAL

Isolation thermique contre le froid et la chaleur. Limite la condensation. Traité anti-UV et non-feu.

100 % imperméable et opaque (protège le tableau de bord de la décoloration). Mise en place facile et sécurisée par système de ventouses (sans trous ni vis pour les versions Standard et Luxe). Composé d'un film PVC associé à une mousse polyester de 5 mm d'épaisseur. Séchage rapide, un simple coup d'éponge suffit. Facile d'entretien et conditionné dans un sac de rangement avec nécessaire de fixation.

3 versions disponibles :

- ThermoVAL Standard

- ThermoVAL Luxe : composée d'une ouverture facile en façade pour avoir plus de clarté sans retirer le volet

- ThermoVAL Intégral : mise en place facilitée avec l'ajout de boutons pressions en plus des ventouses

 Mise en place facilitée par système de ventouses et de boutons pressions



Version ThermoVAL	Véhicule(s) Compatible(s)	Référence
Intégral	ADRIA > 2012	<b>15935341</b>
Intégral	ADRIA > 2018	<b>15941770</b>
Intégral	AUTOSTAR Aryal > 2009	<b>15935110</b>
Intégral	AUTOSTAR Auros > 2010	<b>15935111</b>
Intégral	AUTOSTAR Athénor > 2012 / AUTOSTAR Axéa > 2012 / CHALLENGER Mageo > 2012 / CHAUSSON Welcome > 2012	<b>15935342</b>
Intégral	AUTOSTAR > 2014 / CHAUSSON > 2014 / CHALLENGER > 2014	<b>15936079</b>
Intégral	BAVARIA 2002 à 2006 Rétroviseurs bas ou haut PILOTE > 2002 Rétroviseurs bas ou haut	<b>15936080</b>
Intégral	BAVARIA > 2007 Rétroviseurs bas ou haut / MOOVEO > 2007 Rétroviseurs bas ou haut / PILOTE > 2007 Rétroviseurs bas ou haut	<b>15935117</b>
Intégral	BAVARIA Fjord Edition > 2012 / PILOTE Explorateur Diamond > 2012	<b>15936405</b>
Intégral	BAVARIA > 2017 / PILOTE > 2017	<b>15938784</b>
Intégral	BENIMAR Aristeo > 2013 / CI > 2014 / ROLLER TEAM > 2013	<b>15936078</b>
Intégral	BENIMAR Aristeo > 2013	<b>15939673</b>
Intégral	MC LOUIS Ness > 2016 / MOBILVETTA K YATCH Techno Line > 2016 / ROLLER TEAM > 2017 / BENIMAR > 2017 / CI > 2017	<b>15938712</b>
Intégral	BURSTNER Viseo > 2009 Option porte	<b>15935113</b>
Intégral	BURSTNER Aviano 2007 à 2016 Option de porte BURSTNER Elegance 2016 à 2016 Option porte	<b>15935114</b>
Intégral	BURSTNER Aviano > 2016 Option de porte / LMC > 2016	<b>15938709</b>
Intégral	BURSTNER Elegance > 2016 Option porte	<b>15938710</b>
Intégral	BURSTNER Lyseo > 2017	<b>15941771</b>
Intégral	CARTHAGO Chic > 2006 / CARTHAGO C-Tourer > 2012	<b>15936407</b>
Intégral	CARTHAGO Chic >01/2015	<b>15938711</b>
Intégral	DETHLEFFS Globebus > 2007	<b>15936419</b>
Intégral	DETHLEFFS Advantage > 2011 / DETHLEFFS Esprit > 2011 / DETHLEFFS Glebetrotter XL > 2011	<b>15936420</b>
Intégral	DETHLEFFS Globebus > 2013	<b>15936421</b>
Intégral	DETHLEFFS Globebus > 2017	<b>15937695</b>
Intégral	DETHLEFFS Trend > 2017	<b>15937694</b>
Intégral	DETHLEFFS Pulse > 2019 / DETHLEFFS Trend > 2019	<b>15942856</b>





## Rideaux isolants | Rideaux isolants extérieurs



### Volets de protection ThermoVAL CLAIRVAL

Isolation thermique contre le froid et la chaleur. Limite la condensation. Traité anti-UV et non-feu.

100 % imperméable et opaque (protège le tableau de bord de la décoloration). Mise en place facile et sécurisée par système de ventouses (sans trous ni vis pour les versions Standard et Luxe). Composé d'un film PVC associé à une mousse polyester de 5 mm d'épaisseur. Séchage rapide, un simple coup d'éponge suffit. Facile d'entretien et conditionné dans un sac de rangement avec nécessaire de fixation.

3 versions disponibles :

- ThermoVAL Standard
- ThermoVAL Luxe : composée d'une ouverture facile en façade pour avoir plus de clarté sans retirer le volet
- ThermoVAL Intégral : mise en place facilitée avec l'ajout de boutons pressions en plus des ventouses



Mise en place facilitée par système de ventouses et de boutons pressions



Version ThermoVAL	Véhicule(s) Compatible(s)	Référence
Intégral	ELNAGH Magnum > 2011 MC LOUIS > 2011 MOBILVETTA > 2011	<b>15936410</b>
Intégral	ERIBA Jet > 2011	<b>15935343</b>
Intégral	FLEURETTE > 2007	<b>15935344</b>
Intégral	FLEURETTE > 2020	<b>15944441</b>
Intégral	FRANKIA > 2007	<b>15936411</b>
Intégral	HYMER Classe SL / CL Fiat > 2007	<b>15935115</b>
Intégral	HYMER Classe B > 2010	<b>15935116</b>
Intégral	HYMER Exsis-I FIAT Ducato > 2012	<b>15936412</b>
Intégral	HYMER Classe B > 2014	<b>15938713</b>
Intégral	HYMER Classe B-DL > 2017	<b>15939576</b>
Intégral	HYMER Classe B-CL > 2019	<b>15942857</b>
Intégral	HYMER Classe B-ML Mercedes > 2019	<b>15942858</b>
Intégral	ITINEO > 2007	<b>15936413</b>
Intégral	LAIKA > 2011	<b>15936414</b>
Intégral	LE VOYAGEUR > 2017	<b>15937696</b>
Intégral	LMC Explorer I > 2016	<b>15943086</b>
Intégral	LMC Explorer Premium > 2015	<b>15944442</b>
Intégral	RAPIDO > 2000	<b>15936424</b>
Intégral	RAPIDO Série 9 > 2011 RAPIDO Distinction > 2011	<b>15935118</b>
Intégral	RAPIDO Série 8 > 2012	<b>15936425</b>





## Rideaux isolants | Rideaux isolants extérieurs



### Volet isolant thermique Isoval CLAIRVAL

Isolation thermique multicouche fabriqué en France. Ses 11 couches permettent de conserver la chaleur en hiver et la fraîcheur en été à l'intérieur du véhicule. Ce complexe garantit une parfaite étanchéité et un confort thermique et visuel de haut niveau.

La façade s'ouvre et se ferme facilement grâce aux bandes agrippantes type Velcro®. Facile d'entretien et conditionné dans un sac de rangement avec nécessaire de fixation.

**Fabrication  
100 % française !**

2 versions disponibles :

- Isoval Luxe : adaptable sur camping-cars profilés et fourgons

- Isoval Intégral : adaptable sur camping-cars intégraux



1



2

Modèle	Véhicule(s) Compatible(s)	Référence
1 Isoval Luxe	FIAT Ducato > 06/1993 CITROËN Jumper > 06/1993 PEUGEOT Boxer > 06/1993	<b>15943070</b>
	FIAT Ducato > 06/2006 CITROËN Jumper > 06/2006 PEUGEOT Boxer > 06/2006	<b>15943071</b>
	FORD Transit > 06/2006	<b>15943072</b>
	FORD Transit > 06/2014	<b>15943073</b>
2 Isoval Intégral	ARCA Europa > 09/2015 ARCA America > 09/2015	<b>15943074</b>
	AUTOSTAR Athénor > 09/2013 AUTOSTAR Axéa > 09/2013 AUTOSTAR Auros > 09/2013 AUTOSTAR Passion > 09/2013 AUTOSTAR Prestige > 09/2013 AUTOSTAR Privilège > 09/2013	<b>15943075</b>
	BAVARIA Intégral 2006 à 2016 BAVARIA Artic 2006 à 2016 BAVARIA Baltic 2006 à 2016 BAVARIA Fjord Edition 2006 à 2016	<b>15943076</b>
	BAVARIA Initial > 09/2016	<b>15943077</b>
	CI Mizar 2016	<b>15943078</b>
	CARADO Série I > 09/2017	<b>15943079</b>
	FLEURETTE Discover FLORIUM Wincester > 09/2007	<b>15943080</b>
	FLEURETTE Discover > 09/2020	<b>15944443</b>
	ITINEO Tous modèles Sauf porteur Mercedes < 09/2006	<b>15943081</b>
	RAPIDO Série 9 > 09/2010 RAPIDO Série 10 > 09/2010 RAPIDO Série 90 > 09/2010 RAPIDO Distinction > 09/2010	<b>15943082</b>
	RAPIDO Série 8 > 09/2010 RAPIDO Série M Mercedes > 09/2010	<b>15943083</b>



## Rideaux isolants | Rideaux isolants intérieurs



### Rideaux isothermiques intérieurs Harmonie HTD

Composés de 9 couches de matières synthétiques de haute qualité, ils apportent une excellente isolation contre la chaleur, le froid et ils ralentissent la condensation. Ils s'appliquent idéalement à la surface des vitres, ce qui le rend parfaitement occultant. Votre tableau de bord est protégé contre les effets indésirables des rayons du soleil.

Montage et démontage facilement à l'aide de ses ventouses spécifiques. Placé à l'intérieur du véhicule, le rideau reste dans un état impeccable par tous les temps et se range aisément après utilisation.

*Le kit cabine est composé de trois parties (pare-brise et vitres de portières avant).*



Véhicule(s) Compatible(s)	Couleur	Kit cabine	Portes arrières	Hayon
CITROËN Jumper 1994 à 2002	Gris	-	<b>919211</b>	-
CITROËN Jumper 1994 à 05/2006 / FIAT Ducato 1994 à 06/2006 / PEUGEOT Boxer 1994 à 05/2006	Gris	<b>919192</b>	<b>920401</b>	-
CITROËN Jumper > 06/2006 / PEUGEOT Boxer > 06/2006 / FIAT Ducato > 06/2006	Gris	<b>931818</b>	<b>931820</b>	-
CITROËN Jumper 1994 à 05/2006 / FIAT Ducato 1994 à 06/2006 / PEUGEOT Boxer 1994 à 05/2006	Gris	<b>919198</b>	-	-
CITROËN Jumper 2016 / PEUGEOT Expert 2016 / TOYOTA ProAce 2016	Gris	<b>15942819</b>	-	-
CITROËN C25 < 1991 / PEUGEOT J5 < 1991 / FIAT Ducato < 1991	Gris	<b>919190</b>	-	-
CITROËN C25 > 1991 / PEUGEOT J5 > 1991 / FIAT Ducato > 1991	Gris	<b>919191</b>	-	-
CITROËN Berlingo < 04/2008 / PEUGEOT Partner < 04/2008	Gris	<b>15944547</b>	-	-
CITROËN Berlingo > 04/2008 / PEUGEOT Partner > 04/2008	Gris	<b>15944548</b>	-	-
FORD Transit 1986 à 12/1999	Gris	<b>919194</b>	-	-
FORD Transit 01/2000 à 12/2013	Gris	-	<b>927299</b>	-
FORD Transit 06/2006 à 12/2013	Gris	<b>925805</b>	-	-
FORD Transit Custom > 2013	Gris	<b>15936454</b>	<b>15938718</b>	<b>15938719</b>
FORD Transit > 01/2014	Gris	<b>15936660</b>	-	-
FORD Transit 2014	Gris	<b>15942827</b>	-	-
IVECO Daily 2006 à 2015	Gris	<b>925807</b>	-	-
IVECO Daily 2006 à 2015	Gris	<b>15943706</b>	-	-
MERCEDES Sprinter 01/1995 à 05/2006	Gris	<b>921016</b>	-	-
MERCEDES Sprinter	Gris	<b>15942817</b>	-	-
MERCEDES Sprinter > 06/2006	Gris	<b>931876</b>	<b>931878</b>	-
MERCEDES Vito 01/1996 à 09/2003	Gris	<b>922464</b>	-	-
MERCEDES Vito > 10/2003 / MERCEDES Viano > 10/2003	Gris	<b>929767</b>	-	-
MERCEDES 207/307	Gris	<b>919196</b>	-	-
RENAULT Trafic < 07/2001	Gris	<b>919193</b>	<b>15944549</b>	-
RENAULT Trafic 06/2001 à 02/2014	Gris	<b>927301</b>	<b>927303</b>	<b>928546</b>
RENAULT Trafic > 03/2014	Gris	<b>15936662</b>	<b>15938722</b>	<b>15938723</b>
RENAULT Master 07/1998 à 04/2010	Gris	<b>923543</b>	<b>923545</b>	-
RENAULT Master >05/2010	Gris	<b>15934467</b>	<b>15934469</b>	-
VW Crafter 2016	Gris	<b>15942815</b>	-	-
VW T4 / VW T4	Gris	<b>919199</b>	<b>922476</b>	<b>919215</b>
VW T5 > 11/2003	Gris	<b>929198</b>	<b>929015</b>	<b>929201</b>
VW T6	Gris	<b>15938721</b>	<b>15944488</b>	<b>15938727</b>
FIAT Scudo < 12/2006	Gris	<b>928648</b>	-	-
FIAT Scudo > 01/2007	Gris	<b>933705</b>	-	-

Véhicule(s) Compatible(s)	Couleur	Portes coulissantes	Face portes coulissantes	Vitre(s) arrière(s)
RENAULT Trafic > 03/2014	Gris	<b>15938724</b>	<b>15938725</b>	<b>15938726</b>
VW T5 > 11/2003	Gris	<b>15938716</b>	<b>15938717</b>	<b>15944489</b>



## Rideaux isolants | Rideaux isolants intérieurs



### Isolant intérieur pour toit relevable Thermicamp ROOF CLAIRVAL

Isolant pour toit relevable de fourgon offrant un confort amélioré pour les nuits fraîches et les journées ensoleillées. Assemblé en une seule pièce, il assure une véritable isolation thermique contre le froid et la chaleur, évitant tout risque de ponts thermiques. Le principe de fixation simplifié assure un montage parfait sur tous véhicules. Mise en place facile et rapide grâce aux accessoires de pose : boutons pression fixés sur le plafond du toit relevable et ruban agrippant mousse autocollant appliqué sur la base du toit (tôle). Les ouvertures latérales montées sur fermeture à glissière offrent un accès à la toile relevable sans retirer l'isolant. Cela permet de ventiler la cellule en ouvrant les volets du véhicule, assurant ainsi un renouvellement d'air et limitant la condensation. L'assemblage des couches est assuré par couture avec un design losange. Les finitions sont réalisées avec un biais PVC inaltérable assurant une parfaite tenue dans le temps. Opaque, traité anti UV et résistant, il conservera toutes ses qualités au fil du temps.

Isolant composé de 7 couches spécialement conçu pour compléter l'isolation intérieure :

- 1 face intérieur textile polyester gris 55 g/m<sup>2</sup>: une finition douce et cocoon pour des nuits reposantes
- 1 voile non tissé blanc 10 g/m<sup>2</sup> apportant résistance et rigidité
- 1 feuille de ouate recyclée 170 g/m<sup>2</sup>
- 1 feuille de PEPP simple (Polyéthylène / Polypropylène), matière plastique recyclée épaisseur 12 µ formant une barrière thermique
- 1 matelas d'air composé de 2 feuilles de ouate 80 g/m<sup>2</sup> superposées
- 1 face extérieure polyester métallisée armée 135 g/m<sup>2</sup>



Fixation sur la base du toit (tôle)  
par ruban agrippant



Fixation sur le toit relevable  
par bouton-pression



Véhicule(s) Compatible(s)	Référence
BURSTNER Eliseo > 09/2020	<b>15944446</b>
CAMPEREVE Mirande Renault Trafic ≥ 01/2015	<b>15938391</b>
CAMPEREVE Cap Land Ford Transit 09/2014 à 09/2017	<b>15938392</b>
CAMPEREVE Cap Land Ford Transit ≥ 09/2017	<b>15941772</b>
CAMPEREVE Cap Coast Ford Transit > 09/2017	<b>15944444</b>
CAMPSTER Citroën Space Tourer ≥ 09/2017	<b>15943087</b>
DREAMER D43 UP > 09/2020	<b>15944447</b>
FONT VENDOME Auto Camp ≥ 04/2015	<b>15943088</b>
FONT VENDOME Auto Camp XL ≥ 09/2016	<b>15938399</b>
FORD Nugget > 09/2020	<b>15944445</b>
MERCEDES Marco Polo H22 ≥ 09/2014	<b>15938397</b>
MERCEDES Marco Polo H30 ≥ 09/2014	<b>15941773</b>
STYLEVAN EMOTION Durban VW T6 ≥ 09/2019 STYLEVAN EMOTION Melbourne VW T6 ≥ 09/2019 WESTFALIA Kepler Volkswagen T6 ≥ 09/2016	<b>15938398</b>
VW T4 09/1990 à 12/1995	<b>15938393</b>
VW T5 California 07/2003 à 08/2015 VW T6 California ≥ 09/2015	<b>15938394</b>
WESTFALIA Jules Verne MB Vito ≥ 09/2016	<b>15938396</b>



## Rideaux isolants | Rideaux isolants intérieurs



### Rideau isolant pour portes arrières et hayon Thermicamp DOOR CLAIRVAL

Ce rideau est destiné à isoler l'arrière du véhicule, agissant comme une barrière contre le froid :

- Confort de couchage grandement amélioré.
- Utilisation du véhicule toutes saisons.
- Économies d'énergie en limitant les déperditions.

Principe de fixation universel : Les boutons-pression Tenax® permettent un montage au plus près de la carrosserie pour supprimer les ponts thermiques.

Pratique : accès à la soute sans retirer l'isolant.

Chaque volet est relevable à mi-hauteur grâce à la fermeture à glissière et au ruban agrippant, offrant une ouverture grand-format. L'isolant peut rester monté au moment de reprendre la route ou pour manipuler le chargement à l'étape.

Isolant composé de 7 couches spécialement conçu pour compléter l'isolation intérieure :

- 1 face intérieur textile polyester gris 55 g/m<sup>2</sup> : une finition douce et cocoon pour des nuits reposantes
- 1 voile non tissé blanc 10 g/m<sup>2</sup> apportant résistance et rigidité
- 1 feuille de ouate recyclée 170 g/m<sup>2</sup>
- 1 feuille de PEPP simple (Polyéthylène / Polypropylène), matière plastique recyclée épaisseur 12 µ formant une barrière thermique
- 1 matelas d'air composé de 2 feuilles de ouate 80 g/m<sup>2</sup> superposées
- 1 face extérieure polyester métallisée armée 135 g/m<sup>2</sup>

**L'isolant peut rester monté au moment de reprendre la route ou pour manipuler le chargement à l'étape.**



Véhicule(s) Compatible(s)	Référence
CITROËN Jumpy > 09/2016	<b>15943090</b>
FIAT Ducato H2 > 2006 / PEUGEOT Boxer H2 > 2006 / CITROËN Jumper H2 > 2006	<b>15939577</b>
FIAT Ducato / PEUGEOT Boxer / CITROËN Jumper X250 / CITROËN Jumper ≥ 06/2006	<b>15939578</b>
FORD Transit > 09/2014	<b>15939579</b>
FORD Transit Custom ≥ 09/2014	<b>15939580</b>
MERCEDES Classe V ≥ 04/2014	<b>15939581</b>
MERCEDES Vito ≥ 11/2014	<b>15939582</b>
RENAULT Master ≥ 06/2010	<b>15939583</b>
RENAULT Trafic ≥ 01/2015	<b>15939584</b>
VW T4 09/1990 à 10/2003	<b>15939585</b>
VW Transporter > 2003	<b>15939586</b>

## Rideaux isolants | Rideaux isolants intérieurs



### Isolant cabine Thermo Wall DUCATO FIAMMA

Panneau isolant pratique et utile à installer entre la cabine de conduite et la zone habitable du camping-car sur châssis Fiat DUCATO (après 2006) pour une plus grande intimité et une meilleure isolation thermique. Fixation supérieure à Velcro et fermeture à glissière centrale.

- FIAT Ducato
- 1,8 kg
- 15939588**



**Véhicules compatibles :**  
 - FIAT Ducato 250 (à partir de 2007)  
 - FIAT Ducato 290 (à partir de 2014)  
 - CITROËN Jumper II  
 - PEUGEOT Boxer II

### Rideaux thermiques pour hayons (un panneau) HINDERMANN

Panneau d'isolation thermique 8 mm. Montage à l'intérieur à l'aide de boutons-pression ce qui permet de garder la chaleur dans l'habitacle lorsque le hayon est ouvert. Accès facile à l'espace de rangement sous le lit grâce à 2 zips.



### Rideaux thermiques pour hayons (deux panneaux) HINDERMANN

Isolation thermique 8 mm composé de deux panneaux reliés par une fixation à aimants. Les panneaux sont rapides à installer à l'intérieur des portes battantes et tout aussi rapides à démonter. Les deux panneaux se chevauchent au milieu.



Modèle	Nombre de panneau	Beige	Gris
Rideau thermique	1	<b>15942854</b>	<b>15942855</b>
Rideau thermique	2	<b>15942863</b>	<b>15942864</b>



### Paravent flexible REMiform

Fixation du pack plissé avec ruban de maintien. Largeur poignée / plissé : 48 mm.

Largeur (mm)	Hauteur (mm)	Couleur	Référence
800	1900	Blanc, Crème	<b>15944550</b>
1500	1900	Blanc, Crème	<b>15944551</b>
2100	1900	Blanc, Crème	<b>15944552</b>





# Portage

Porte-vélos pour paroi arrière de caravane	454
Porte-vélos pour flèche de caravane	455
Porte-vélos pour caravane et camping-car	457
Porte-vélos pour boule d'attelage	459
Porte-vélos pour camping-car	460
Porte-vélos pour fourgon	464
Porte-vélos pour mini-van	468
Porte-vélos de soute	472
Porte-motos de soute	474
Kit rails supplémentaires	475
Dispositif de blocage	477
Accessoires de porte vélos	479
Housses de porte vélos	481
Sandows, tendeurs et sangles	483
Coffres	486
Galleries	488
Echelles	490



## Porte-vélos | Porte-vélos pour paroi arrière de caravane



### Porte-vélos pour paroi arrière FIAMMA



	1	2	3	4
Modèle	Caravan Hobby	Caravan Universel	Simple Plus 200	Pro M N
Type de véhicule	Caravane	Caravane	Caravane	Caravane
Véhicule(s) Compatible(s)	HOBBY Caravan > 2003	Universel	Universel	STERCKEMAN CARAVELAIR
Montage sur véhicule	Paroi arrière	Paroi arrière	Paroi arrière	Paroi arrière
Nombre de vélos de base (avec option)	2 (3)	2	2	2
Charge maxi (kg)	50	35	35	40
Largeur (cm)	128	128	128	128
Hauteur (cm)	101	-	-	-
Hauteur min (cm)	-	100	110	80
Hauteur max (cm)	-	180	145	150
Profondeur (cm)	63,5	86	58,5	61
Poids	6,2 kg	8,0 kg	6,0 kg	8,5 kg
Référence	<b>931475</b>	<b>933777</b>	<b>921898</b>	<b>15942014</b>



### Porte-vélos THULE Sport G2 Universal et Hobby

Sport G2 Universal : Recommandé pour installation sur la paroi arrière d'une caravane lorsque l'espace est limité par une fenêtre. Se fixe sous le châssis de la caravane. Sport G2 Hobby : Pour caravane Hobby à partir de 2004.

	1	2
Modèle	Sport G2 Universel	Sport G2 Hobby
Type de véhicule	Caravane	Caravane
Véhicule(s) Compatible(s)	Universel	HOBBY
Montage sur véhicule	Paroi arrière	Paroi arrière
Nombre de vélos de base (avec option)	2	2 (3)
Charge maxi (kg)	38	50
Compatible VAE	Non	Non
Rails coulissants	Non	Oui
Largeur (cm)	126	126
Hauteur (cm)	-	79
Hauteur min (cm)	135	-
Hauteur max (cm)	175	-
Profondeur (cm)	65	65
Poids	10,6 kg	10,0 kg
Référence	<b>15935651</b>	<b>15934791</b>







## Porte-vélos | Porte-vélos pour flèche de caravane

### Porte-vélos pour flèche de caravane FIAMMA

La gamme offre un accès facilité au coffre grâce à sa partie supérieure basculante. Pas besoin de décharger les vélos pour les modèles Caravan Active, Caravan XL A Pro 200 et XL A Pro 300. Déchargement des vélos nécessaire pour le modèle XL A. Le chargement des vélos est simple et pratique. Installation sans perçage sur flèche standard.

*Permet des manœuvres de basculement de la structure porte-rails simples et rapides pour accéder au coffre de la caravane grâce à son dispositif avec sangle de serrage.*



	1	2	3	4	5
Modèle	Caravan Active	Caravan XL A	Caravan XL A Pro 200	Caravan XL A Pro 300	Caravan XL A Pro 300
Type de véhicule	Caravane	Caravane	Caravane	Caravane	Caravane
Véhicule(s) Compatible(s)	Universel	Universel	Universel	Universel	Universel
Montage sur véhicule	Flèche	Flèche	Flèche	Flèche	Flèche
Nombre de vélos de base (avec option)	2 (3)	2	2 (2)	2 (2)	2 (3)
Charge maxi (kg)	50	35	50	35	50
Compatible VAE	Oui	Non	Oui	Oui	Oui
Rails coulissants	Non	Non	Non	Non	Non
Largeur (cm)	128	128	128	128	128
Hauteur (cm)	92	78	100	67	100
Profondeur (cm)	47	33	38	33	51
Poids	11,3 kg	10,0 kg	9,5 kg	10,1 kg	10,1 kg
Référence Anodisé	<b>15945720</b>	<b>917305</b>	<b>15945723</b>	<b>15945721</b>	-
Référence Deep Black	-	-	<b>15945724</b>	-	<b>15945722</b>



## Porte-vélos | Porte-vélos pour flèche de caravane

**THULE**

### Porte-vélos THULE Caravan Superb, Light et Smart

La gamme de porte-vélos Caravan THULE est spécialement conçue pour une installation sur la flèche. Les modèles Caravan Superb et Caravan Smart sont inclinables pour pouvoir accéder au coffre à gaz plus facilement.

**+** Spécial flèches courtes  
Inclinable pour accéder  
au coffre à gaz

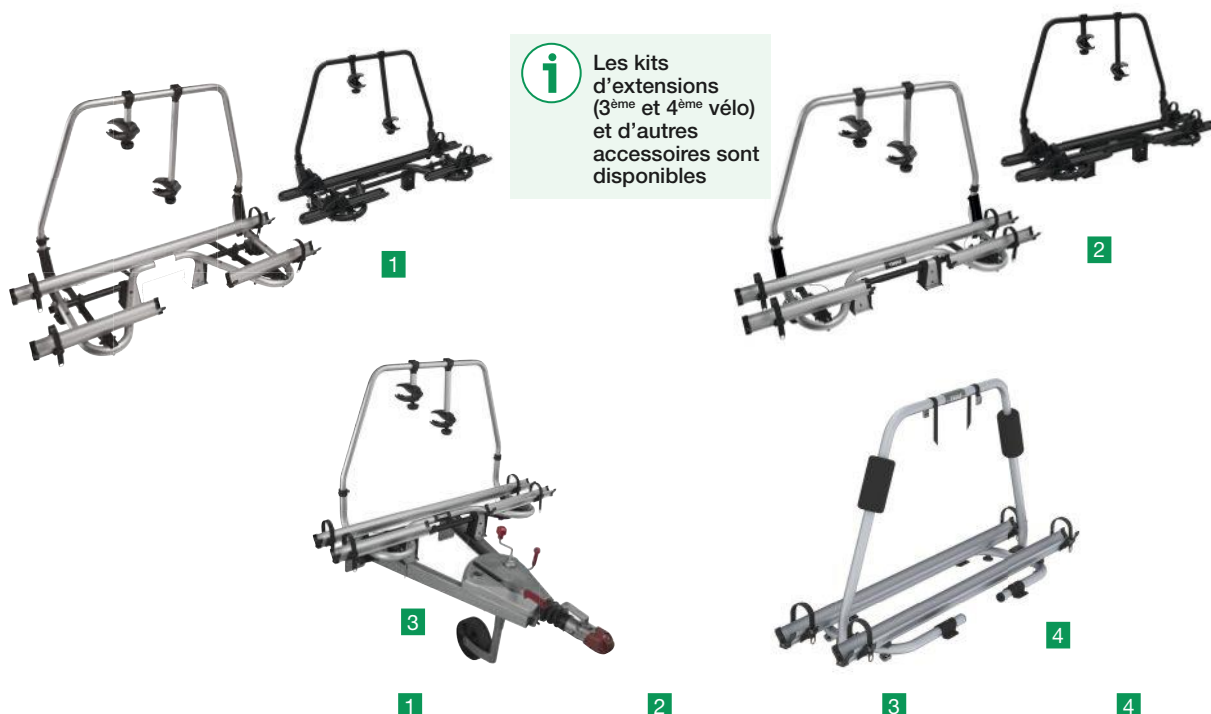

**i** Les kits d'extensions (3<sup>ème</sup> et 4<sup>ème</sup> vélo) et d'autres accessoires sont disponibles

	1	2	3	4
Modèle	Caravan SuperbStandard	Caravan Superb Short	Caravan Smart	Caravan Light
Type de véhicule	Caravane	Caravane	Caravane	Caravane
Véhicule(s) Compatible(s)	Universel	Universel	Universel	Universel
Montage sur véhicule	Flèche	Flèche	Flèche	Flèche
Charge maxi (kg)	60	60	50	40
Compatible VAE	Oui	Oui	Oui	Non
Rails coulissants	Non	Non	Non	Non
Largeur (cm)	130	130	130	126
Hauteur (cm)	85	85	85	68
Profondeur (cm)	57	44	44	32
Poids	14,0 kg	14,0 kg	13,0 kg	5,4 kg
Référence Standard	<b>15934789</b>	<b>15937042</b>	<b>15934790</b>	<b>15934788</b>
Référence Noir	<b>15941902</b>	<b>15941901</b>	-	-

## ACCESSOIRES



### Adaptateur de cadre pour porte-vélo Superb SV XT THULE

Pour un montage aisé de vélos dotés de cadres non standard (femmes, BMX et vélos de descente).  
 - Convient aux cadres en carbone fragiles nécessitant une protection renforcée.  
 - Convient aux vélos dont la distance entre la tige de selle et le jeu de direction est comprise entre 580 et 670 mm.  
 • 700 g  
**15943988**



## Porte-vélos | Porte-vélos pour caravane et camping-car

**THULE**

### Porte-vélos pour la paroi arrière THULE Sport G2

Livré avec le profilé de montage inférieur. Se monte sans adaptateur sur les pattes de fixation standard ou sur les rails Fiamma des véhicules.

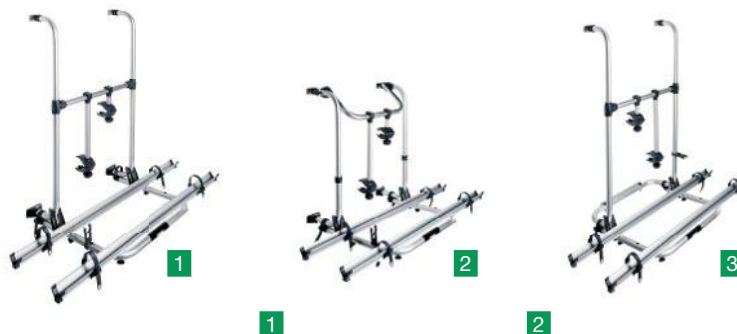

Modèle	Sport G2 Standard	Sport G2 Short	Sport G2 Tour
Type de véhicule	Camping-car, Caravane	Camping-car, Caravane	Camping-car, Caravane
Véhicule(s) Compatible(s)	Universel	Universel	Universel
Montage sur véhicule	Paroi arrière	Paroi arrière	Paroi arrière
Nombre de vélos de base (avec option)	2 (3)	2 (3)	2 (3)
Charge maxi (kg)	50	50	50
Compatible VAE	Non	Non	Non
Rails coulissants	Oui	Oui	Oui
Largeur (cm)	126	126	126
Hauteur min (cm)	80	40	80
Hauteur max (cm)	150	70	150
Profondeur (cm)	65	68	70
Poids	10,2 kg	9,2 kg	6,8 kg
Référence	<b>932905</b>	<b>932906</b>	<b>15935623</b>

### Porte-vélos pour la paroi arrière THULE Lift V16

Porte-vélos avec plate-forme ajustable pour faciliter le chargement et le déchargement. Pour une hauteur de montage supérieure à 95 cm, prévoir le set d'extension disponible en option (réf. : 15938885). Sangles de sécurité intégrées.

**Chargement et déchargement de vos vélos en toute simplicité !**



Modèle	Lift V16 Manuel	Lift V16 Motorisé
Type de véhicule	Camping-car, Caravane	Camping-car, Caravane
Véhicule(s) Compatible(s)	Universel	Universel
Montage sur véhicule	Paroi arrière	Paroi arrière
Nombre de vélos de base (avec option)	2 (3)	2 (3)
Charge maxi (kg)	50	50
Compatible VAE	Oui	Oui
Rails coulissants	Non	Non
Largeur (cm)	131	131
Hauteur min (cm)	70	70
Hauteur max (cm)	95	95
Profondeur (cm)	120	120
Poids	17,0 kg	18,0 kg
Référence	<b>15938882</b>	<b>15938883</b>

## Porte-vélos | Porte-vélos pour caravane et camping-car

**THULE**

### Porte-vélos THULE

Peut être monté sur les rails Fiamma des véhicules.

Pour le montage sur les pattes de fixation Fiamma, prévoir un adaptateur.

**+** S'adapte à toutes les fixations pré-montées



	1	2	3	4
Modèle	Essential Standard	Essential Short	Elite G2 Standard	Elite G2 Short
Type de véhicule	Camping-car, Caravane	Camping-car, Caravane	Camping-car, Caravane	Camping-car, Caravane
Véhicule(s) Compatible(s)	Universel	Universel	Universel	Universel
Montage sur véhicule	Paroi arrière	Paroi arrière	Paroi arrière	Paroi arrière
Nombre de vélos de base (avec option)	2 (3)	2 (3)	2 (4)	2 (4)
Charge maxi (kg)	50	50	60	60
Compatible VAE	Non	Non	Oui	Oui
Rails coulissants	Oui	Oui	Non	Non
Largeur (cm)	126	126	131	131
Hauteur min (cm)	80	40	80	50
Hauteur max (cm)	150	70	150	80
Profondeur (cm)	65	69	74	74
Poids	10,2 kg	10,2 kg	12,2 kg	12,2 kg
Référence	<b>15935146</b>	<b>15935147</b>	<b>932908</b>	<b>932909</b>

### Porte-vélos pour la paroi arrière THULE Excellent

Le porte-vélos le plus élégant avec une grande capacité de charge. La plateforme se verrouille automatiquement, pour éviter que les vélos soient endommagés pendant le transport.



	1	2
Modèle	Excellent Standard	Excellent Short
Type de véhicule	Camping-car, Caravane	Camping-car, Caravane
Véhicule(s) Compatible(s)	Universel	Universel
Montage sur véhicule	Paroi arrière	Paroi arrière
Nombre de vélos de base (avec option)	2 (4)	2 (4)
Charge maxi par rail (kg)	30	30
Charge maxi (kg)	60	60
Compatible VAE	Oui	Oui
Rails coulissants	Oui	Oui
Largeur (cm)	131	131
Hauteur min (cm)	80	60
Hauteur max (cm)	150	80
Profondeur (cm)	73	73
Poids	12,2 kg	12,3 kg
Référence Standard	<b>15935144</b>	-
Référence Noir	<b>15941898</b>	<b>15935145</b>



## Porte-vélos | Porte-vélos pour boule d'attelage

**THULE**

### Porte-vélos THULE VeloSpace XT 2

Porte-vélos polyvalent pour tout type de vélos, électriques, adultes et enfants. Fixation sur boule d'attelage permettant un accès aisé au coffre, même avec les vélos fixés, grâce à la pédale de basculement.

**i** Compatible e-bike



Référence	<b>15942196</b>
Modèle	VeloSpace XT 2
Type de véhicule	Caravane
Véhicule(s) Compatible(s)	Universel
Montage sur véhicule	Boule d'attelage
Nombre de vélos de base (avec option)	2 (3)
Charge maxi (kg)	60
Compatible VAE	Oui
Rails coulissants	Non
Largeur (cm)	135
Hauteur (cm)	79
Profondeur (cm)	69
Poids	18,7 kg

### Porte-vélos pour 2 vélos

Porte-vélos pliable en acier robuste permettant de transporter 2 vélos sur un attelage. Pas de montage, livré prêt à l'emploi. Mécanisme de bascule pour accéder au coffre. Livré avec porte-plaque, prise faisceau, système d'éclairage arrière et sac de transport. Idéal pour transporter 2 vélos électriques.

**i** Idéal pour transporter 2 vélos électriques

Référence	<b>15943989</b>
Montage sur véhicule	Boule d'attelage
Nombre de vélos de base (avec option)	2
Charge maxi (kg)	70
Compatible VAE	Oui
Rails coulissants	Non
Largeur (cm)	67
Hauteur (cm)	19
Profondeur (cm)	53
Poids	18,2 kg



## Porte-vélos | Porte-vélos pour camping-car

NEW

**FIAMMA**  
home is everywhere

### Porte-vélos Série PRO FIAMMA

Nouvelle série Pro, grâce à l'introduction des tubes de section ovale et des Rails Plus, tous les deux plus performants du point de vue structurel, permet désormais l'unification entre les modèles pour vélos standard et vélos électriques. Porte-vélos robuste, en tube d'aluminium. Support de rail en inox qui peut accueillir 2 rails supplémentaires pour transporter 4 vélos (en option). Les montants sont extensibles et peuvent supporter 60 kg. Livrés avec fixations supérieures et barre Kit Support Bar pour une plus grande marge de manœuvre d'installation. La version N est à commander si le véhicule est déjà équipé de pattes de fixation Fiamma.



	1	1	2	2
Modèle	Pro	Pro N	Pro C	Pro C N
Type de véhicule	Camping-car	Camping-car	Camping-car	Camping-car
Véhicule(s) Compatible(s)	Universel	Universel	Universel	Universel
Montage sur véhicule	Paroi arrière	Paroi arrière	Paroi arrière	Paroi arrière
Nombre de vélos de base (avec option)	2 (4)	2 (4)	2 (4)	2 (4)
Charge maxi (kg)	60	60	60	60
Largeur (cm)	128	128	128	128
Hauteur min (cm)	80	80	40	40
Hauteur max (cm)	150	150	80	80
Profondeur (cm)	69	69	63	63
Poids	10,2 kg	8,8 kg	9,0 kg	7,6 kg
Référence	<b>15945714</b>	<b>15945715</b>	<b>15945716</b>	<b>15945717</b>



## Porte-vélos | Porte-vélos pour camping-car

### Porte-vélos Série L FIAMMA

Porte-vélos léger et résistant. Idéal pour transporter jusqu'à 3 vélos en toute sécurité. Une solution moderne, fiable et esthétique.



Modèle	UL	UL 48	CL
Type de véhicule	Camping-car	Camping-car	Camping-car
Véhicule(s) Compatible(s)	Universel	Universel	Universel
Montage sur véhicule	Paroi arrière	Paroi arrière	Sous fenêtre
Nombre de vélos de base (avec option)	2 (3)	2	2 (3)
Charge maxi (kg)	55	35	55
Largeur (cm)	128	128	128
Hauteur min (cm)	80	80	40
Hauteur max (cm)	150	150	50
Profondeur (cm)	63	48	65
Poids	9,8 kg	9,8 kg	10,0 kg
Référence	<b>932489</b>	<b>15937342</b>	<b>932490</b>

NEW

### Porte-vélos Lift 77 FIAMMA

Porte-vélos très faciles d'utilisation grâce à la structure porte-rails qui descend de 77 cm pour charger et décharger les vélos en toute facilité. Permet de transporter de 2 à 4 vélos ou 2 vélos électriques. Existe en version manuelle ou en version motorisée 12 V.



Modèle	Motor Lift 77	Lift 77
Type de véhicule	Camping-car	Camping-car
Montage sur véhicule	Paroi arrière	Paroi arrière
Nombre de vélos de base (avec option)	2 (4)	2 (4)
Charge maxi (kg)	60	60
Largeur (cm)	128	128
Hauteur min (cm)	68	68
Hauteur max (cm)	108	108
Profondeur (cm)	64	64
Poids	18,3 kg	17,1 kg
Référence	<b>15945718</b>	<b>15945719</b>

### Porte-vélos Editions Spéciales FIAMMA

Les modèles spéciaux des séries PRO, PRO C et CL sont conçus pour des véhicules spécifiques mais s'adaptent aussi parfaitement aux autres véhicules. Leurs caractéristiques techniques leur permettent de répondre aux exigences de certains véhicules et rend leur installation simple et sûre.



	1	2	3	4	5
Modèle	Pro Hymer/ Dethleffs	Pro C L80	Pro C Knaus Eiffeland	Trigano	CL Fleurette 420S
Type de véhicule	Camping-car	Camping-car	Camping-car	Camping-car	Camping-car
Véhicule(s) Compatible(s)	HYMERCAMP > 2002	LAIKA	KNAUS	TRIGANO CI ROLLER TEAM	FLEURETTE
Montage sur véhicule	Paroi arrière	Paroi arrière	Paroi arrière	Paroi arrière	Paroi arrière
Nombre de vélos de base (avec option)	2 (4)	2 (4)	2 (4)	2 (3)	2
Charge maxi (kg)	60	60	60	50	55
Largeur (cm)	128	128	128	128	128
Hauteur (cm)	-	-	-	39,5	-
Hauteur min (cm)	90	40	40	-	40
Hauteur max (cm)	135	50	50	-	50
Profondeur (cm)	64	62	62	62	65
Poids	11,0 kg	11,0 kg	8,5 kg	7,0 kg	7,0 kg
Référence	<b>926880</b>	<b>928337</b>	<b>15943993</b>	<b>928363</b>	<b>928596</b>





## Porte-vélos | Porte-vélos pour camping-car



Le porte-vélos s'abaisse au niveau du sol pour charger vos vélos. Grâce à son moteur électrique, le Bike Lift remonte la plateforme jusqu'à une hauteur maximum de 110 cm. Possibilité de fixer le porte-vélos plus haut sur la paroi du véhicule

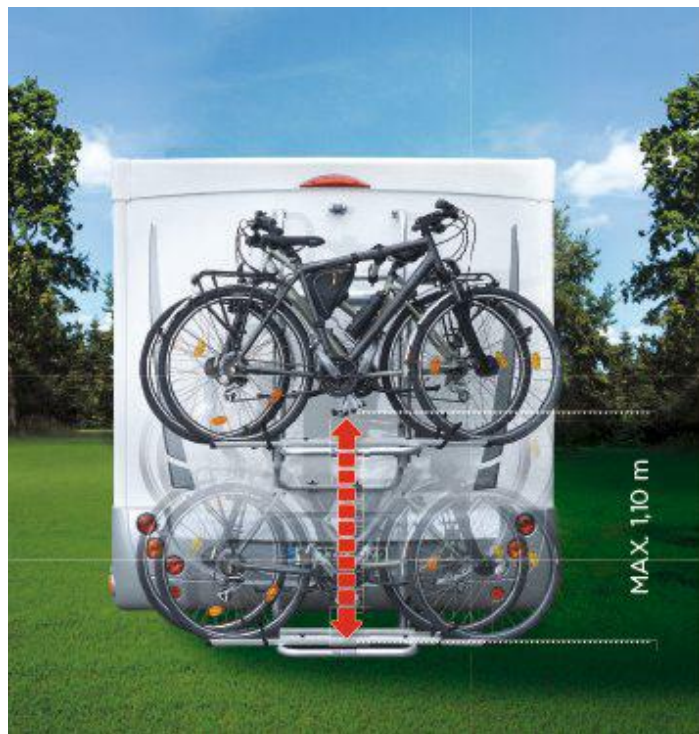

Modèle	Bike Lift Standard	Bike Lift Short	Bike Lift Rail	Bike Lift Short Rail
Type de véhicule	Camping-car	Camping-car	Camping-car	Camping-car
Montage sur véhicule	Paroi arrière	Paroi arrière	Paroi arrière	Paroi arrière
Nombre de vélos de base (avec option)	3 vélos (3 <sup>ème</sup> rail en option) ou 2 vélos électriques	3 vélos (3 <sup>ème</sup> rail en option) ou 2 vélos électriques	3 vélos (3 <sup>ème</sup> rail en option) ou 2 vélos électriques	3 vélos (3 <sup>ème</sup> rail en option) ou 2 vélos électriques
Charge maxi (kg)	60	60	60	60
Compatible VAE	Oui	Oui	Oui	Oui
Rails coulissants	Non	Non	Non	Non
Largeur (cm)	65	65	65	65
Hauteur (cm)	110	110	110	110
Profondeur (cm)	81	81	81	81
Poids	20,0 kg	20,0 kg	20,0 kg	20,0 kg
Référence	<b>15943812</b>	<b>15943813</b>	<b>15943814</b>	<b>15943815</b>



### Kit pour installation pour 3<sup>ème</sup> vélo BIKE LIFT

- Version : Standard
- Charge maxi (kg) : 60
- Hauteur max (cm) : 110
- 1,0 kg

**15943816**

### Verrouillage supplémentaire avec clé BIKE LIFT

**15943817**

## Porte-vélos | Porte-vélos pour fourgon



### Porte-vélos pour fourgons aménagés FIAMMA

Ces modèles de porte-vélos s'installent sur la porte arrière droite du véhicule, laissant ainsi libre la porte gauche pour monter éventuellement une échelle de toit Deluxe afin de pouvoir accéder au toit du véhicule.

- Installation avec Fixing Bar pour 200 DJ Ducato
- Structure d'aluminium 6060 solide et légère
- Ouverture de la porte arrière même avec des vélos montés

**i** Les kits d'extensions (3<sup>ème</sup> et 4<sup>ème</sup> vélo) et d'autres accessoires sont disponibles.



1

2

Modèle	200 D	200 DJ Ducato < 2006
Type de véhicule	Fourgon	Fourgon
Véhicule(s) Compatible(s)	FIAT Ducato I série CITROËN C25 PEUGEOT J5 FIAT Ducato II série CITROËN Jumper FORD Transit MK3-MK4-MK5-MK6-MK7 (≥ 1987 ≤ 2014 - H1-H2-H3) FORD Transit MK8 (≥ 2014 - H3)	FIAT Ducato II série CITROËN Jumper I série PEUGEOT Boxer I série (≥ 2000 ≤ 2006 - H2) MERCEDES Sprinter I série MERCEDES Benz T1N (≥ 1995 ≤ 2006 - H2)
Montage sur véhicule	Double porte	Double porte
Nombre de vélos de base (avec option)	2 (2)	2 (2)
Charge maxi (kg)	35	35
Compatible VAE	Non	Non
Rails coulissants	Non	Non
Largeur (cm)	128	128
Hauteur (cm)	-	120
Hauteur min (cm)	90	-
Hauteur max (cm)	118	-
Profondeur (cm)	48	43
Poids	6,9 kg	11,0 kg
Version	Standard	Standard
Référence	<b>15945743</b>	<b>926924</b>



## Porte-vélos | Porte-vélos pour fourgon

**NEW**

**FIAMMA**  
home is everywhere

### Porte-vélos Frame FIAMMA

Nouvelle gestion des porte-vélos de la série Frame : Ducato, Sprinter et Crafter. Un seul porte-vélos et 3 différentes structures conçues pour répondre aux exigences de tous les véhicules, vendues séparément. Existent en Aluminium et en Deep Black.

Cadre spécifique + Porte-vélo = Porte-vélo complet

- Structure porte-rails en inox AISI 304

- La configuration géométrique du porte-vélos permet l'ouverture de la porte arrière du véhicule avec les vélos montés aussi

- Possibilité de montage sur une échelle de toit Deluxe sur la porte arrière gauche

\*Le Kit Frame Ducato et Crafter : ne convient pas aux véhicules avec dispositif de charnières d'ouverture à 270°

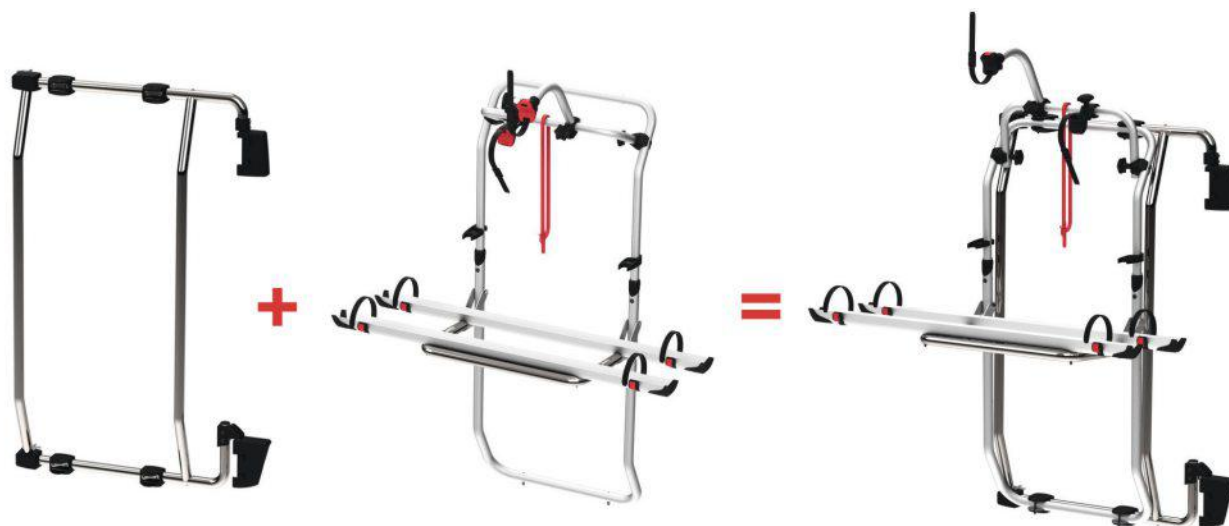

Cadre Aluminium		Porte-vélo Aluminium		Modèle Aluminium
<b>15945744</b>	+	<b>15945747</b>	=	Carry Bike Frame Ducato
<b>15945745</b>				Carry Bike Frame Sprinter
<b>15945746</b>				Carry Bike Frame Crafter

Cadre Aluminium		Porte-vélo Deep Black		Modèle Deep Black
<b>15945744</b>	+	<b>15945742</b>	=	Carry Bike Frame Ducato
<b>15945745</b>				Carry Bike Frame Sprinter
<b>15945746</b>				Carry Bike Frame Crafter



## Porte-vélos | Porte-vélos pour fourgon

**NEW**

**FIAMMA**  
home is everywhere

### Porte-vélos Série DJ FIAMMA

Nouvelle gestion des porte-vélos de la série DJ : Ducato, Sprinter, Crafter et Transit. Un seul porte-vélos et 4 différentes structures conçues pour répondre aux exigences de tous les véhicules, vendues séparément. Existent en Aluminium et en Deep Black.

Cadre spécifique + Porte-vélo = Porte-vélo complet

- Structure porte-rails en aluminium 6060

- Possibilité de montage sur une échelle de toit Deluxe sur la porte arrière gauche



Cadre Aluminium		Porte-vélo Aluminium		Modèle Aluminium
<b>15945748</b>	+	<b>15945756</b>	=	Carry Bike DJ Ducato
<b>15945754</b>				Carry Bike DJ Sprinter
<b>15945750</b>				Carry Bike DJ Crafter
<b>15945752</b>				Carry Bike DJ Transit

Cadre Deep Black		Porte-vélo Deep Black		Modèle Deep Black
<b>15945749</b>	+	<b>15945757</b>	=	Carry Bike DJ Ducato
<b>15945755</b>				Carry Bike DJ Sprinter
<b>15945751</b>				Carry Bike DJ Crafter
<b>15945753</b>				Carry Bike DJ Transit



## Porte-vélos | Porte-vélos pour fourgon

**THULE**

Porte-vélos pour 2 vélos, non extensible. Pour fourgon avec double portes. Convient également pour les véhicules avec des surfaces courbées grâce au système de fixation 4 points. Les portes peuvent s'ouvrir avec les vélos montés.

**+** Les portes s'ouvrent avec les vélos chargés !

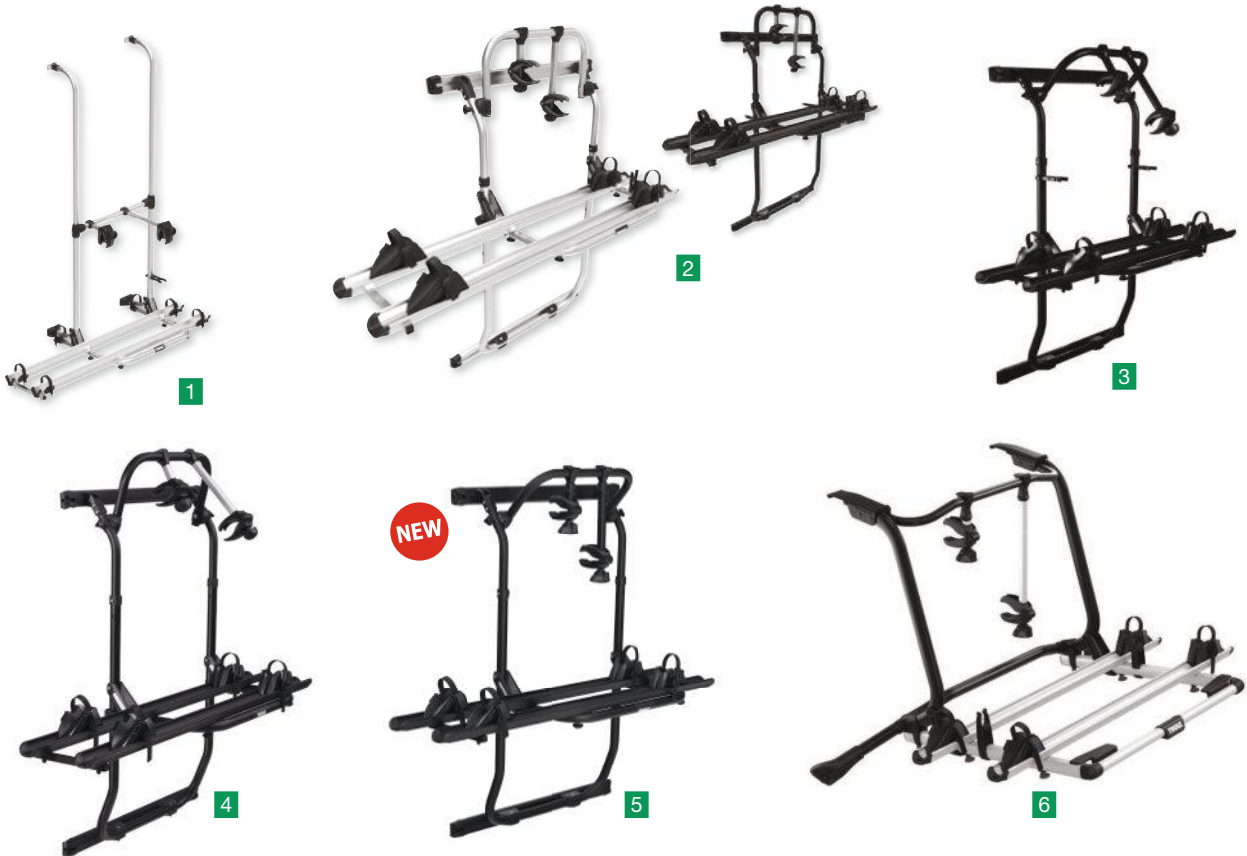

	1	2	3	4	5	6
Modèle	Sport G2 Compact	Elite Van XT Standard	Elite Van XT	Elite Van XT VW CRAFTER	Elite Van XT Ford Transit H3	WanderWay
Type de véhicule	Fourgon	Fourgon	Fourgon	Fourgon	Fourgon	Fourgon
Véhicule(s) Compatible(s)	Tout sauf Ducato/Jumper/Boxer	PEUGEOT Boxer < 2007 CITROËN Jumper < 2007 FIAT Ducato > 2007	VW Crafter 2006 à 2017 MERCEDES Sprinter 2013 à 2018	VW Crafter	FORD Transit H3 > 2014	VW T6
Montage sur véhicule	Double porte	Double porte	Double porte	Double porte	Double porte	Hayon
Nombre de vélos de base (avec option)	2	2	2	2	2	2 (4)
Charge maxi (kg)	35	35	35	35	35	60
Compatible VAE	Non	Non	Non	Non	Non	Oui
Rails coulissants	Non	Non	Non	Non	Non	Non
Largeur (cm)	126	130	130	130	-	152
Hauteur (cm)	80-150	125	125	125	-	111
Profondeur (cm)	55	53	53	55	-	91
Poids	10,2 kg	7,0 kg	12,0 kg	12,0 kg	12,0 kg	7,0 kg
Version Standard	<b>15938886</b>	<b>15938881</b>	<b>15942432</b>	-	-	<b>15942428</b>
Version Noir	-	<b>15939598</b>	-	<b>15941904</b>	<b>15945988</b>	-

## Porte-vélos | Porte-vélos pour mini-van



### Porte-vélos Mercedes FIAMMA

Montage facile sans perçage. Les pattes de fixation sont livrées de série et garantissent un montage sûr sur la porte arrière.

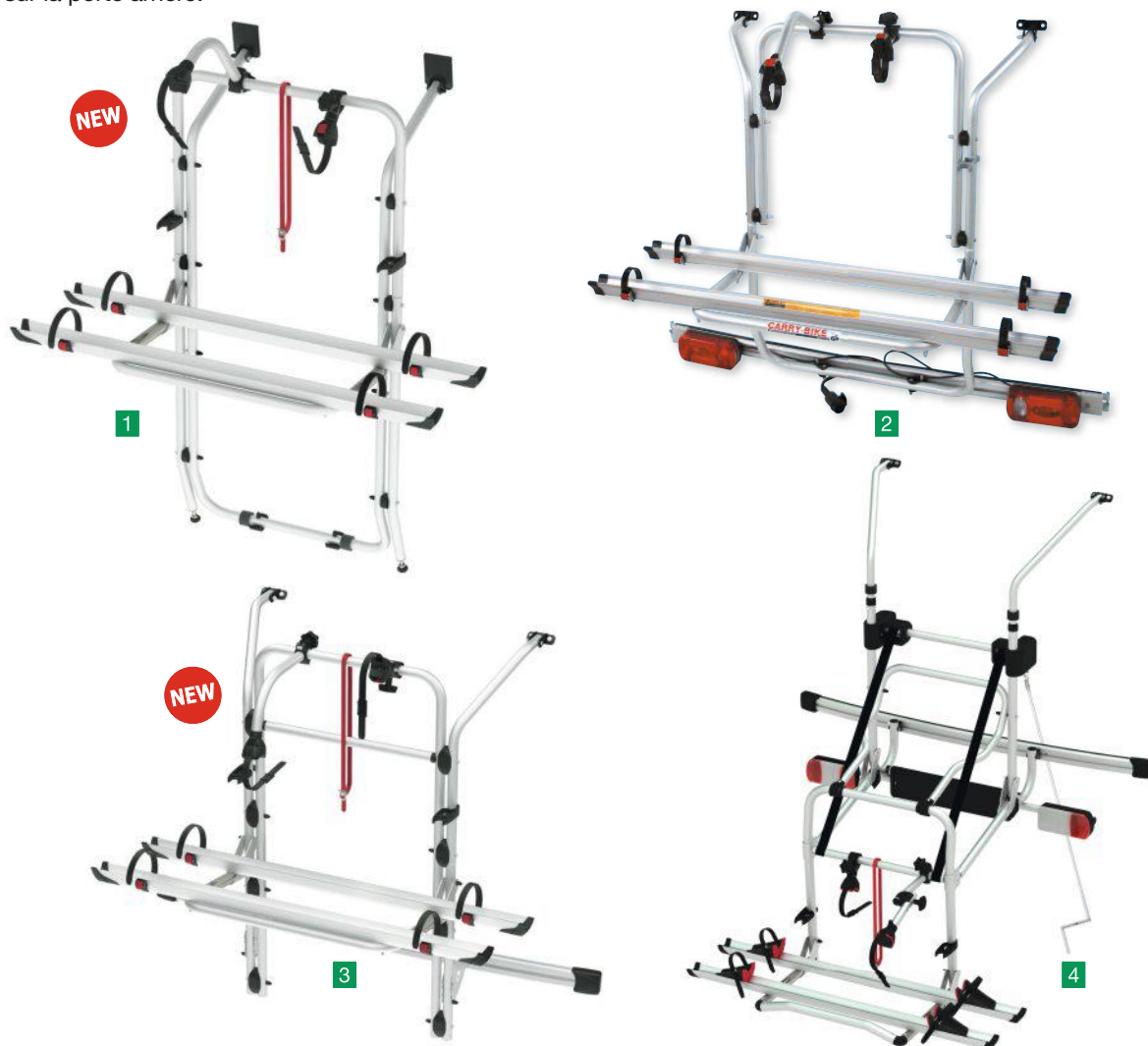

1

2

3

4

Modèle	Mercedes Vito	Mercedes Viano	Mercedes V Class Premium	Mercedes V Class Lift E-Bike
Type de véhicule	Mini-van	Mini-van	Mini-van	Mini-van
Véhicule(s) Compatible(s)	MERCEDES Vito ≥ 1996 ≤ 2003	MERCEDES Viano MERCEDES Vito 2004 à 2014	MERCEDES Mercedes V Class III ≥ 2014	MERCEDES Classe V
Montage sur véhicule	Hayon	Hayon	Hayon	Hayon
Nombre de vélos de base (avec option)	2 (4)	2 (3)	2 (4)	2
Charge maxi (kg)	60	50	60	60
Largeur (cm)	128	128	154	123
Hauteur (cm)	138	110,5	95	139
Profondeur (cm)	54,5	59	60	86
Poids	9,2 kg	10,9 kg	13,0 kg	8,5 kg
Référence	<b>15945734</b>	<b>929978</b>	<b>15945735</b>	<b>15944386</b>



## Porte-vélos | Porte-vélos pour mini-van

### Porte-vélos VW FIAMMA Montage facile sans perçage.

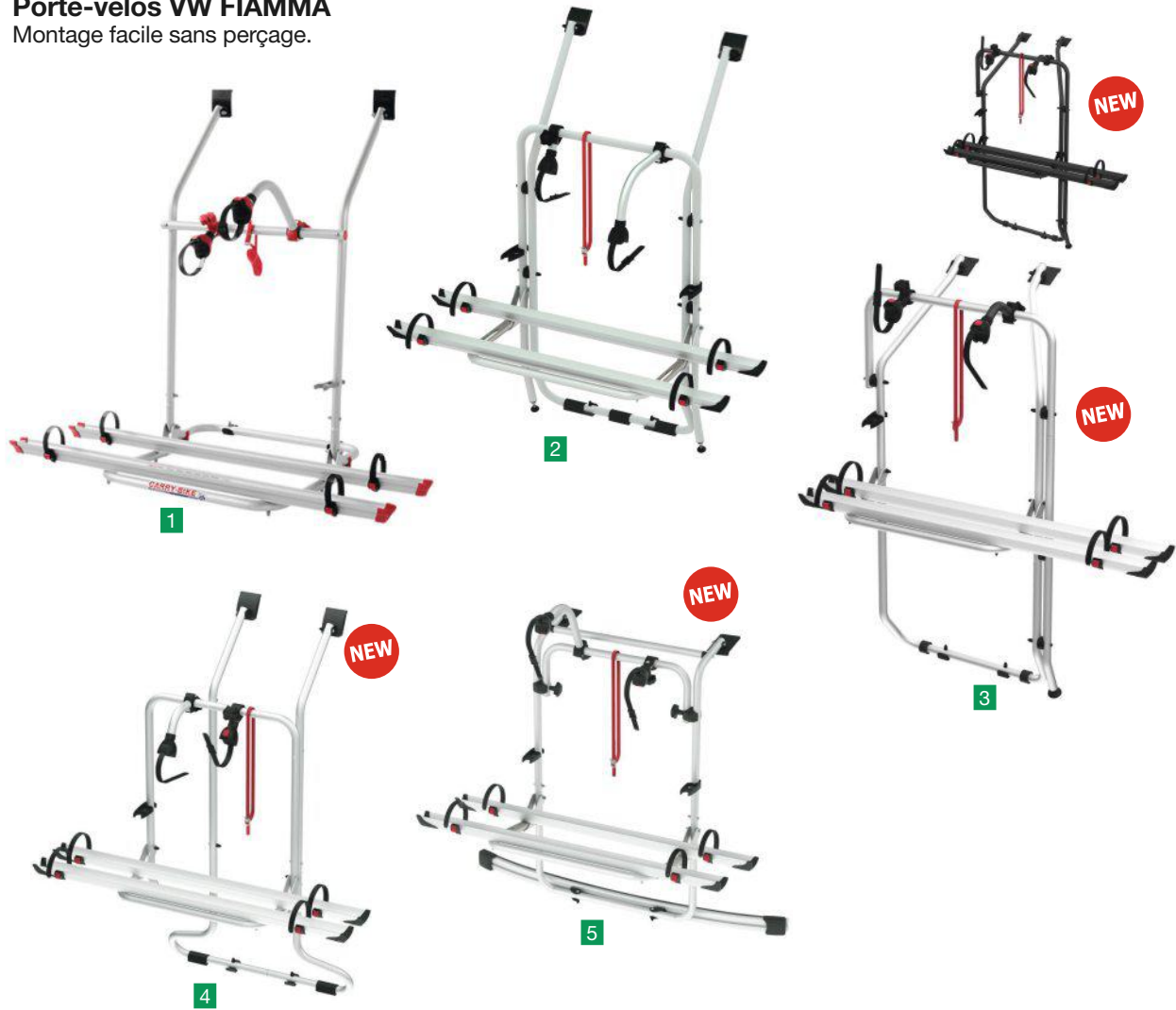

	1	2	3	4	5
Modèle	VW T3 (T25)	VW T4	VW T5 D / T6 D	VW T4 D	VW Caddy
Type de véhicule	Mini-van	Mini-van	Mini-van	Mini-van	Mini-van
Véhicule(s) Compatible(s)	VW T3 > 1980	VW T4 > 1991 VW California VW Coach VW Caravelle VW Multivan	VW T5 ≥ 2003 ≤ 2014 VW T6 ≥ 2014 VW T5 / T6 VW T5 / T6 VW T5 / T6 Multivan	VW T4 09/1990 à 10/2003	VW Caddy VW Caddy Maxi ≥ 2016 ≤ 2020
Montage sur véhicule	Hayon	Hayon	Double porte	Double porte	Hayon
Nombre de vélos de base (avec option)	2 (3)	2 (4)	2 (2)	2 (2)	2 (4)
Charge maxi (kg)	50	60	35	35	60
Largeur (cm)	128	128	128	128	138
Hauteur (cm)	94	138	144	138,5	113
Profondeur (cm)	-	54	46,5	42,5	59
Poids	6,8 kg	8,6 kg	7,7 kg	8,0 kg	11,8 kg
Version Standard	<b>915782</b>	<b>916011</b>	<b>15945733</b>	<b>15945731</b>	<b>15945730</b>
Version Deep Black	-	-	<b>15945732</b>	-	-



## Porte-vélos | Porte-vélos pour mini-van

**NEW**

**FIAMMA**  
home is everywhere

### Porte-vélos VW FIAMMA

Montage facile sans perçage.



	1	2	3	3
Modèle	VW T5	VW T6	VW T5 Pro	VW T6 Pro
Type de véhicule	Mini-van	Mini-van	Mini-van	Mini-van
Véhicule(s) Compatible(s)	VW T5 Transporter VW T5 Caravelle VW T5 Multivan VW T5 California (≥ 2003 ≤ 2014)	VW T6 Transporter VW T6 Caravelle VW T6 Multivan VW T6 California (≥ 2014)	VW T5 Transporter VW T5 Caravelle VW T5 Multivan VW T5 California (≥ 2003 ≤ 2014)	VW T6 Transporter VW T6 Caravelle VW T6 Multivan VW T6 California (≥ 2014)
Montage sur véhicule	Hayon	Hayon	Hayon	Hayon
Nombre de vélos de base (avec option)	2 (4)	2 (4)	2 (4)	2 (4)
Charge maxi (kg)	60	60	60	60
Largeur (cm)	128	128	128	128
Hauteur (cm)	145	142	85	85
Profondeur (cm)	56	56	67	67
Poids	9,2 kg	9,3 kg	10,1 kg	8,5 kg
Version	Standard	Standard	Deep Black	Deep Black
Référence	<b>15945726</b>	<b>15945727</b>	<b>15945728</b>	<b>15945729</b>





## Porte-vélos | Porte-vélos pour mini-van

### Porte-vélos pour mini-vans FIAMMA

Montage facile sans perçage. Les pattes de fixation sont livrées de série et garantissent un montage sûr sur la porte arrière.

**+** Sans perçage



	1	2	3	4	5
Modèle	Vivaro/Trafic	Renault Trafic D	Ford Custom	Ford Custom Nugget/ Plus Highroof	Ford Transit
Type de véhicule	Mini-van	Mini-van	Mini-van	Mini-van	Mini-van
Véhicule(s) Compatible(s)	RENAULT Trafic OPEL Vivaro	RENAULT Trafic OPEL Vivaro	FORD Transit FORD Tourneo Custom Avec Hayon	FORD Custom Nugget FORD Custom Plus Toit surélevé	FORD Transit
Montage sur véhicule	Hayon	Double porte	Hayon	Hayon	Hayon
Nombre de vélos de base (avec option)	2 (4)	2 (2)	2 (3)	2 (3)	2 (3)
Charge maxi (kg)	60	35	50	50	50
Largeur (cm)	128	128	156	156	128
Hauteur (cm)	143	144	88	80	150
Profondeur (cm)	53	51	60	60	53
Poids	9,2 kg	7,3 kg	8,6 kg	8,4 kg	8,5 kg
Version	Standard	Standard	Deep Black	Deep Black	Standard
Référence	<b>15945736</b>	<b>15945737</b>	<b>15945738</b>	<b>15945739</b>	<b>15943994</b>

### Porte-vélos PSA FIAMMA

Montage sans perçage en s'accrochant aux points d'ancrage.

*Véhicules compatibles : Citroën Jumpy III gén. - Spacetourer ≥ 2016 - H, Opel / Vauxhall Vivaro C - Zafira Life 2019 - Vivaro Life ≥ 2019 - H1, Peugeot Expert III gén. - Traveller ≥ 2016 - H1, Toyota ProAce II - ProAce Verso ≥ 2016 - H1, aussi pour modèles avec toit relevable.*

**NEW**

Modèle	PSA
Type de véhicule	Mini-van
Montage sur véhicule	Hayon
Nombre de vélos de base (avec option)	2 (4)
Charge maxi (kg)	60
Largeur (cm)	145,8
Hauteur (cm)	114
Profondeur (cm)	62,5
Poids	11,4 kg
Référence Standard	<b>15945740</b>
Référence Deep Black	<b>15945741</b>



## Porte-vélos | Porte-vélos de soute



### Porte-vélos Garage FIAMMA

Idéal pour transporter vos vélos dans la soute du camping-car.

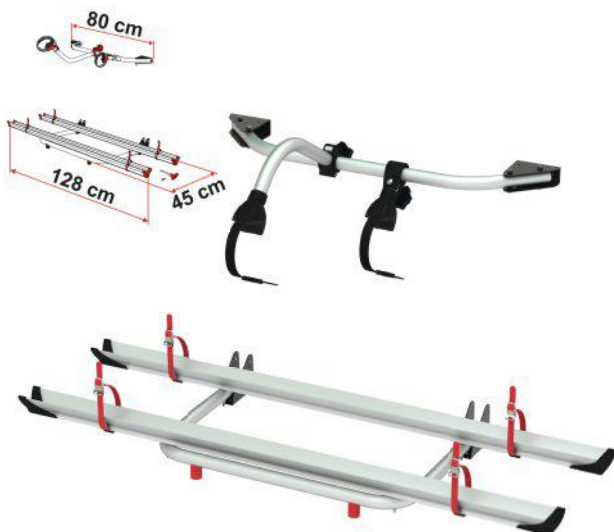

#### Porte-vélos Garage standard FIAMMA

Porte-vélos pour véhicule équipé d'une soute. Replié contre la paroi, il occupe peu de place. Livré avec Bike Block n° 1 et n° 3 et 2 rails. Pour 3 vélos maxi.

- Nombre de vélos de base (avec option) : 2 (3)
- Charge maxi (kg) : 50
- Charge maxi par rail (kg) : 16
- 9,8 kg

**926349**



#### Porte-vélos Garage plus FIAMMA

Prévu pour 2 vélos. Livré d'origine avec Bike Block n° 1 et n° 3 et 2 rails. Peut recevoir 2 rails supplémentaires (4 vélos).

- Nombre de vélos de base (avec option) : 2 (4)
- Charge maxi (kg) : 60
- Charge maxi par rail (kg) : 15
- 9,8 kg

**926350**

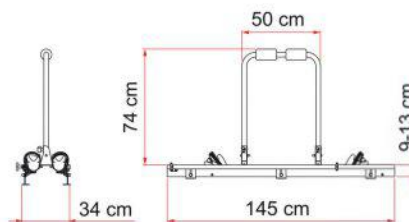

#### Porte-vélos Garage Slide Pro Bike FIAMMA

Porte-vélos coulissant en aluminium anodisé, pour les soutes des camping-cars. Version améliorée avec surface de chargement élargie. Livré avec structure porte-vélos pliable, 2 sangles Strip, 4 blocs coulissants Premium S, 2 coussinets Protection Pads pour transporter 2 vélos. Hauteur réglable de min. 8,5 cm à max. 12,7 cm. Rampe coulissante brevetée.

Le rail inférieur se fixe au plancher et le plateau supérieur glisse dans les rails grâce à des roulettes en acier revêtues de Nylon, montées sur coussins à bulles. Équipé de crochet de sécurité, aussi bien ouvert que fermé.

- Nombre de vélos de base (avec option) : 2
- Charge maxi (kg) : 50
- 13,0 kg

**15935773**



## Porte-vélos | Porte-vélos de soute

**THULE**

### Porte-vélos THULE VeloSlide et Sport G2 Garage

Sport G2 Garage : Peut être replié en cas de non-utilisation.

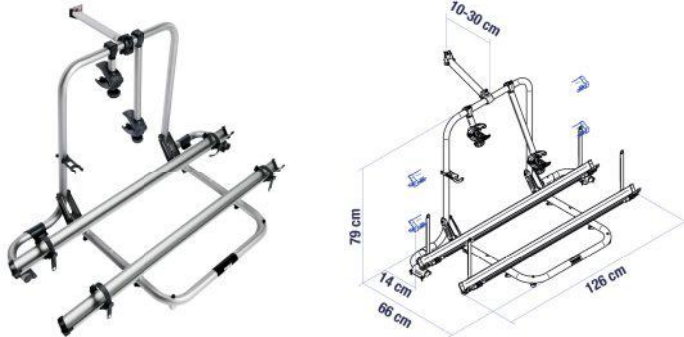

**+** Extensible jusqu'à 4 vélos

#### Porte-vélos Sport G2 Garage THULE

2 vélos, extensible à 3 ou 4. Pour camping-car et caravane. À fixer dans le compartiment de garage. Inclinaison lorsqu'il n'est pas chargé.

- Nombre de vélos de base (avec option) : 2 (4)
- Charge maxi (kg) : 50
- Charge maxi par rail (kg) : 19
- 7,3 kg

**15937043**

### Porte-vélos THULE VeloSlide et Sport G2 Garage

VeloSlide standard et short : Convient pour 2 vélos électriques. Les rails de montage sont vendus séparément suivant la longueur de votre soute. La version Short convient au camping-car de taille moyenne dont la profondeur du garage n'est pas suffisamment longue pour utiliser la version standard. Grâce au jeu d'adaptateurs à fourche (à prévoir réf. : 15943320/15943321), vous pouvez monter votre vélo sans roue avant sur le porte-vélos, ce qui permet de l'adapter à votre espace de garage.

**i** Rails de montage pour VeloSlide standard et Short, vendus séparément (réf. : 15939600 ou 15939601).

**+** Jusqu'à 2 vélos électriques !



#### Porte-vélos Veloslides THULE

- |   |  |
|---|--|
| <ul style="list-style-type: none"> <li>• Version : Standard</li> <li>• Nombre de vélos de base (avec option) : 2</li> <li>• Charge maxi (kg) : 70</li> <li>• Charge maxi par rail (kg) : 35</li> <li>• Largeur (cm) : 125</li> <li>• Hauteur (cm) : 80</li> <li>• Profondeur (cm) : 195</li> <li>• 7,3 kg</li> </ul> <p><b>15939599</b></p> | <ul style="list-style-type: none"> <li>• Version : Courte</li> <li>• Nombre de vélos de base (avec option) : 2</li> <li>• Charge maxi (kg) : 70</li> <li>• Charge maxi par rail (kg) : 35</li> <li>• Largeur (cm) : 140</li> <li>• Hauteur (cm) : 70</li> <li>• Profondeur (cm) : 180</li> <li>• 20,0 kg</li> </ul> <p><b>15942431</b></p> |
|---|--|



## ACCESSOIRES



#### Adaptateur veloslides Thule Garage - Quick Release THULE

Conception polyvalente compatible avec les attaches rapides standard de 9 mm.

- 1,2 kg
- 15943320**



#### Adaptateur veloslides Thule Garage - Thru Axle THULE

Pour vélos avec essieux traversants, y compris kit d'adaptation (12 x 100/110, 15 x 100/110, 9 x 100 [essieu captif]).

- 2,2 kg
- 15943321**



#### Rails de montage Veloslides THULE

Kit composé de 3 rails.

- Longueur (cm) : 70
  - 2,0 kg
- 15939600**

Kit composé de 3 rails.

- Longueur (cm) : 140
  - 2,0 kg
- 15939601**

## Porte-motos de soute |



### Porte-vélos Moto FIAMMA

Idéal pour une installation dans les camping-cars disposant d'une soute, mais également aux fourgonnettes et porte d'entrée du camping-car. Il est recommandé de vérifier la hauteur de la soute pour choisir l'article le mieux adapté à votre véhicule.

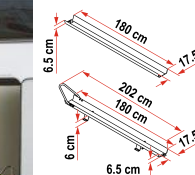

1

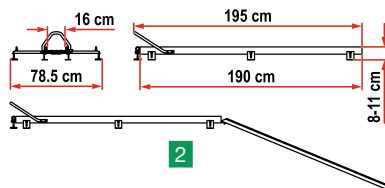

2

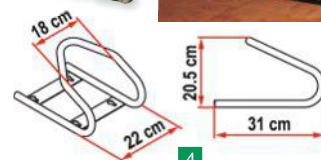

4

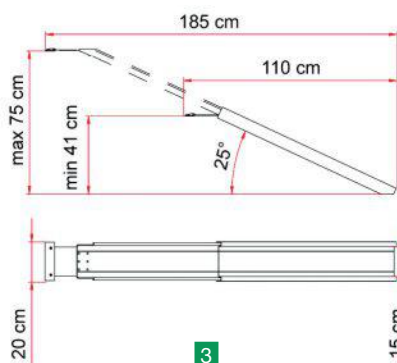

3

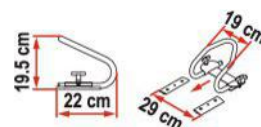

5

1

2

3

4

5

Désignation	Porte-motos	Porte-motos Pro	Carry Ramp Inclinaison fixe à 25°	Bloque-roue avant	Bloque-roue arrière
Charge maxi (kg)	200	200	130	-	-
Longueur (cm)	180	180	175	31	21,5
Largeur (cm)	14	16	15	20	15
Longueur rampe d'accès (cm)	180	155	110 - 175	-	-
Poids	14,5 kg	12,0 kg	7,5 kg	-	3,5 kg
Référence	<b>928379</b>	<b>933208</b>	<b>15935424</b>	<b>15934796</b>	<b>15934797</b>

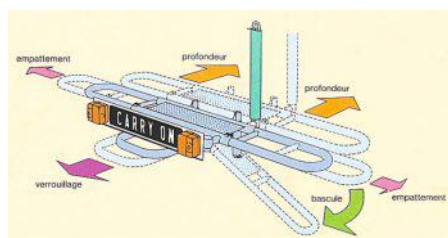

### Porte-moto Carry-On

Porte-moto en acier galvanisé à chaud se fixant sur l'attelage du camping-car. Ecartement réglable pour s'adapter à différents empattements. Basculement latéralement pour le chargement. Fourni avec support de plaque d'immatriculation et éclairage. Empattement maxi. : 150 cm.

- Charge maxi (kg) : 180
- Longueur (cm) : 150
- 25,0 kg

**912295**



## Accessoires porte-vélos | Kit rails supplémentaires

### Rail Quick FIAMMA

Rail renforcé à double fond. S'adapte à la plus part des diamètres de roues et se monte facilement sur les porte-vélos de toutes marques.



	Référence	Modèle	Longueur (cm)	Coulissage latérale	Coulissage en profondeur	Couleur embouts	Couleur tube	Poids
1	<b>15939308</b>	Rail Quick Pro	128	De série	En option	Noir	Gris	1,0 kg
2	<b>15943995</b>	Rail Quick Pro	128	De série	En option	Gris	Gris	1,0 kg
3	<b>923635</b>	Rail Quick Pro	128	De série	En option	Bleu	Gris	2,0 kg
4	<b>15943471</b>	Rail Quick Pro	128	De série	En option	Noir	Deep Black	1,0 kg
5	<b>918121</b>	Rail Strip Pro	128	De série	En option	Noir	Gris	1,0 kg
6	<b>924552</b>	Rail Quick C	101 - 167	De série	En option	Rouge	Gris	1,3 kg

### Rails Premium FIAMMA

Différents modèles de rails pour le transport de tous les types de vélos. S'adaptent à la plupart des diamètres de roues et se montent facilement sur les porte-vélos de toutes les marques.



	Modèle	Longueur (cm)	Coulissage latérale	Coulissage en profondeur	Couleur embouts	Tube Gris	Tube Deep Black	Poids
1	Rail Premium	128	De série	En option	Noir	<b>15939306</b>	<b>15942020</b>	1,3 kg
1	Rail Premium XL	139	De série	En option	Noir	<b>15936142</b>	<b>15942021</b>	1,9 kg
2	Rail Premium S	128	De série	De série	Noir	<b>15939307</b>	<b>15942022</b>	1,7 kg
3	Rail Premium S Fat Bike	128	De série	En option	Noir	<b>15942023</b>	<b>15942024</b>	2,0 kg
4	Kit Rail Premium 48	101-167	De série	En option	Noir	<b>15942025</b>	<b>15942026</b>	1,2 kg
5	Rail Plus	128	De série	En option	Noir	<b>15945768</b>	<b>15945769</b>	1,2 kg
5	Rail Plus XL	138	De série	En option	Noir	<b>15945770</b>	<b>15945771</b>	1,8 kg



### Fixing bar carry bike 240cm FIAMMA

Paire de barres de renfort (240 cm de longueur) pour installer les porte-vélos sur les parois arrière de faible rigidité.

• 9,8 kg

**15935457**

### Kit Support Bar FIAMMA

Kit composé de deux élégantes barres préforées pour la fixation du porte-vélos aux parois du camping-car. Profil en aluminium anodisé solide mais léger à la fois.

Livré avec vis passantes, étriers internes de fixation et embouts terminaux. Les vis passantes glissent sur la barre pour s'adapter aux différents emplacements.

• Longueur (cm) : 74

• 1,3 kg

**15945781**



### Kit rail supplémentaire pour porte-vélos THULE

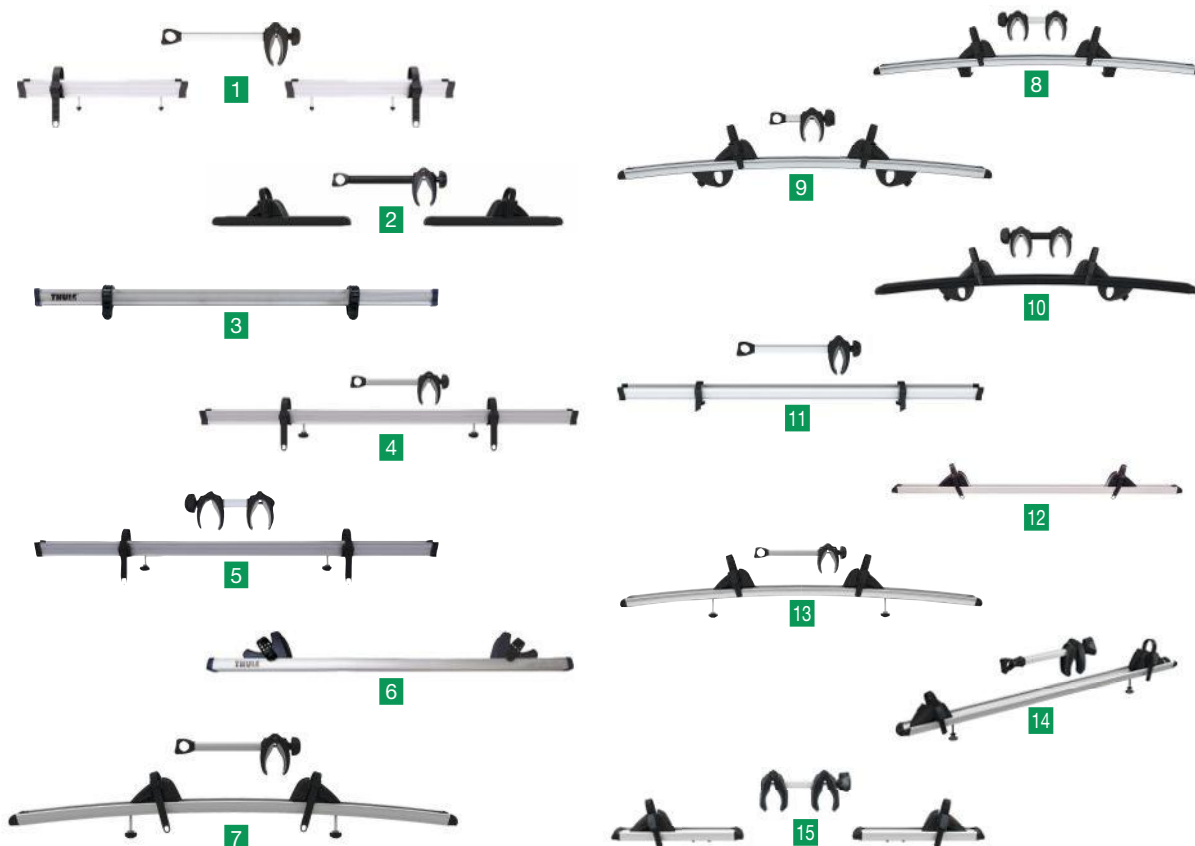

	Référence	Modèle de porte-vélo	Version
1	<b>15936474</b>	Caravan Superb	3 <sup>ème</sup> vélo - Gris
3	<b>15941903</b>	Caravan Superb	3 <sup>ème</sup> vélo - Noir
3	<b>15934919</b>	Sport Caravan Comfort	3 <sup>ème</sup> vélo - Gris
4	<b>932907</b>	Sport G2	3 <sup>ème</sup> vélo - Gris
5	<b>15943996</b>	Sport G2, Garage	4 <sup>ème</sup> vélo - Gris
6	<b>932911</b>	Elite G1	4 <sup>ème</sup> vélo - Gris
7	<b>932910</b>	Elite G2	3 <sup>ème</sup> vélo - Gris
8	<b>15935149</b>	Excellent, Elite G2	4 <sup>ème</sup> vélo - Gris

	Référence	Modèle de porte-vélo	Version
9	<b>15935148</b>	Excellent	3 <sup>ème</sup> vélo - Gris
9	<b>15941899</b>	Excellent	3 <sup>ème</sup> vélo - Noir
10	<b>15941900</b>	Elite G2, Excellent	4 <sup>ème</sup> vélo - Noir
11	<b>15935150</b>	Essential	3 <sup>ème</sup> vélo - Gris
12	<b>15938884</b>	Lift V16	3 <sup>ème</sup> vélo - Gris
13	<b>15942402</b>	Essential, Sport G2	E-Bike (VAE)
14	<b>15942429</b>	WanderWay	3 <sup>ème</sup> vélo - Gris
15	<b>15942430</b>	WanderWay	4 <sup>ème</sup> vélo - Gris



	1	2	3
Référence	<b>15944998</b>	<b>15944999</b>	<b>15945000</b>
Modèle	Fatbike Rail Short Black	Fatbike Rail Straight Black	Fatbike Rail Curved Anodisé
Modèle de porte-vélo	Caravan Superb XT Black, Caravan Superb	Elite Van XT, WanderWay	Elite G2 One Bike, Elite G2, Excellent
Longueur (mm)	575	1475	1475
Couleur	Noir	Noir	Anodisé



## Accessoires porte-vélos | Dispositif de blocage

### Dispositif de blocage de vélos Bike-Block Pro FIAMMA

Le Bike-Block Pro dispose du crochet avant Quick, à large surface d'appui anti-griffes s'adaptant à tous les cadres ronds et ovales des vélos de 25 à 100 mm de diamètre. S'adapte à tous les modèles de Carry-Bike. Le Bike-Block Pro D possède un bras articulé réglable. Il est idéal pour toutes les dimensions intermédiaires de Bike-Block.

Pour tube de Ø 28 à 35 mm.

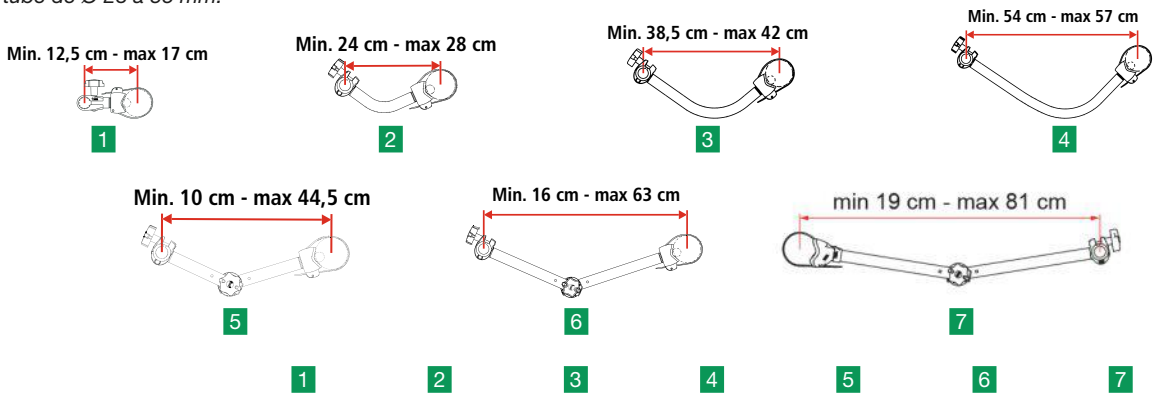

	1	2	3	4	5	6	7
Modèle	Pro 1	Pro 2	Pro 3	Pro 4	Pro D1	Pro D2	Pro D3
Nombre de vélos	1 <sup>er</sup> vélo	2 <sup>ème</sup> vélo	3 <sup>ème</sup> vélo	4 <sup>ème</sup> vélo	1 <sup>er</sup> vélo	2 <sup>ème</sup> vélo	3 <sup>ème</sup> vélo
Type de bras	Fixe	Fixe	Fixe	Fixe	Articulé	Articulé	Articulé
Embouts rouges	924553	924554	924555	924556	931478	931479	-
Embouts noirs	15939309	15939310	15939311	15939312	15939313	15939314	15939315
Deep Black	<b>NEW</b> 15945776	15945777	15945778	15945779	-	-	-

### Dispositif de blocage de vélos Bike-Block Pro S FIAMMA

Dispositif de blocage des vélos équipé d'un crochet avant Quick qui s'adapte à tous les cadres ronds et ovales des vélos de 25 à 100 mm de diamètre. Sur la version Pro S l'emplacement de la fixation du Bike-Block permet au collier de serrage et à la structure d'appui des vélos de pivoter librement.

Pour tube de Ø 25 à 100 mm.

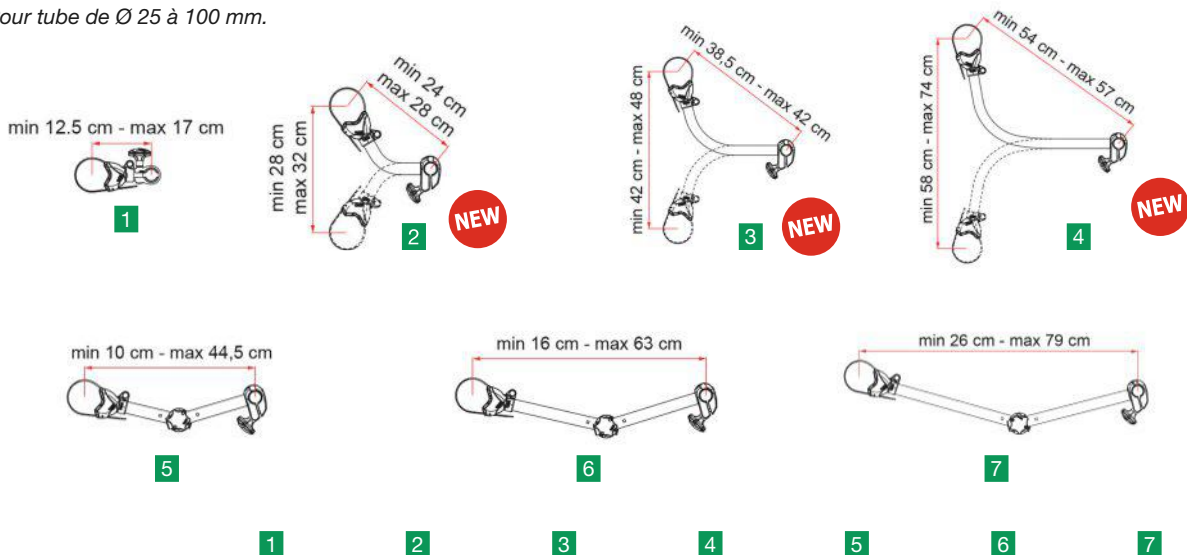

	1	2	3	4	5	6	7
Modèle	Pro S1	Pro S2	Pro S3	Pro S4	Pro S D1	Pro S D2	Pro S D3
Nombre de vélos	1 <sup>er</sup> vélo	2 <sup>ème</sup> vélo	3 <sup>ème</sup> vélo	4 <sup>ème</sup> vélo	1 <sup>er</sup> vélo	2 <sup>ème</sup> vélo	3 <sup>ème</sup> vélo
Type de bras	Fixe	Fixe	Fixe	Fixe	Articulé	Articulé	Articulé
Tube gris	15937334	15937335	15937336	15937337	15937338	15937339	15939316
Tube Deep Black	15945772	15945773	15945774	15945775	15942028	15942029	15942030

## Accessoires porte-vélos | Dispositif de blocage

**THULE**

### Bike Holder avec molette à clé THULE

Pour porte-vélos THULE Sport G2, Elite G2, Caravan Light, Excellent et Essential. Barre de maintien qui s'ajuste de gauche à droite pour venir s'accrocher sur les cadres des vélos. Pour tube de Ø 30 mm.



Modèle	Bike-holder 1	Bike-holder 2	Bike-holder 2,5	Bike-holder 3	Bike-holder 4
Longueur (cm)	12	26	30	41	15
Spécificités	1 <sup>er</sup> vélo	2 <sup>ème</sup> vélo	Superb Short	3 <sup>ème</sup> vélo	4 <sup>ème</sup> vélo
Couleur embouts	Noir	Noir	Noir	Noir	Noir
Tube Gris	<b>15935751</b>	<b>15935752</b>	<b>15941907</b>	<b>15935753</b>	<b>15936144</b>
Tube Noir	<b>15941905</b>	<b>15941906</b>	<b>15941908</b>	<b>15941909</b>	<b>15941910</b>

### Bike Holder THULE

Pour porte-vélos Sport et Elite avant 2013. Système de fixation pour maintenir les vélos individuellement. Ces barres de maintien en aluminium anodisé, équipées de pinces en PVC, s'adaptent sur les tubes de vélo de Ø 25 à 70 mm. Coloris bleu.



	Spécificités	Longueur (cm)	Référence
1	1 <sup>er</sup> vélo	13,5	<b>930560</b>
2	2 <sup>ème</sup> vélo	27,5	<b>930562</b>
3	3 <sup>ème</sup> vélo	41,5	<b>930563</b>
4	4 <sup>ème</sup> vélo	55,5	<b>930564</b>

Remplace la molette des barres de maintien sans serrure. Permet de sécuriser les vélos sur le porte-vélos.

#### Kit de 2 molettes à clé THULE

- Conditionnement : Lot de 2
- 220 g

**15937332**

#### Kit de 4 molettes à clé THULE

- Conditionnement : Lot de 4
- 420 g

**15937333**





## Accessoires porte-vélos |



### Sangle de sécurité FIAMMA

- Longueur (cm) : 200
  - Largeur (cm) : 1,3
  - Couleur : Rouge
  - 200 g
- 15990053**



### Sangle Quick-Safe Pro FIAMMA

- Sangle de sécurité coulissante. S'installe uniquement sur les rails renforcés d'origine du porte-vélo.
- 925142B**



NEW

### Sangle Quick-Safe Plus FIAMMA

**15945780**



### Sangles souples strip - lot de 2 FIAMMA

Lot de 2 sangles avec boucles en acier adaptables sur tous les modèles de porte-vélos.

- Longueur (cm) : 39
- Largeur (cm) : 1,3
- Couleur : Rouge

**918391**

- Couleur : Noir

**923637**



### Pince Rack Holder FIAMMA

Pince plastique à glisser sur le montant du porte-vélos pour maintenir le support rail en position pliée.

- Couleur : Gris

**924557**

- Couleur : Noir

**15939010**



### Adaptateur Bike Frame FIAMMA

Barre supplémentaire pour une fixation rapide et sûre au Bike-Block des vélos qui n'ont pas de barre standard centrale, vélos de femme et vélos BMX.

- 450 g

**15935576**



### Joint d'étanchéité Dust Guard FIAMMA

Joint d'étanchéité pour Fixing-bar, Carry-bike et échelles Deluxe FIAMMA. Évite toute accumulation de saletés dans la barre de fixation.

- Longueur (cm) : 240
- 300 g

**15939605**

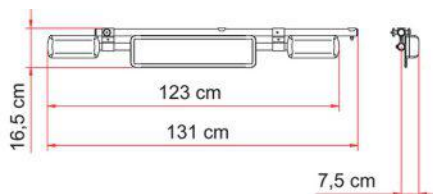

### Licence Plate Carrier FIAMMA

Structure de support en aluminium pour la plaque minéralogique avec feux de signalisation réglementaires. Complément idéal pour les porte-vélos FIAMMA.

À installer sur les véhicules à double portes arrière quand le porte-rails cache les feux de signalisation ou la plaque d'immatriculation du véhicule.

Livré avec prises à 13 pôles.

- Version : Standard

**15943277**

- Version : Deep Black

**600 g**

**15943278**

NEW



### Kit adaptateur porte-vélo Al-Ko Vario X FIAMMA

Nouveau kit pour l'adaptabilité des porte-vélos pour caravanes au châssis Al-Ko Vario X.

**15945725**

## Accessoires porte-vélos |



### Panneau de signalisation en plastique FIAMMA

- Longueur (mm) : 500
- Largeur (mm) : 500
- 335 g

**919740**



### Panneau de signalisation en plastique FIAMMA

- Longueur (mm) : 500
- Largeur (mm) : 500

**15936453**



### Panneau de signalisation en aluminium FIAMMA

- Longueur (mm) : 500
- Largeur (mm) : 500
- 810 g

**922674**



### Panneau de signalisation réversible en aluminium FIAMMA

- Longueur (mm) : 500
- Largeur (mm) : 500
- 500 g

**15939610**



### Rail supérieur de montage THULE

Le profil de montage supérieur répartit uniformément les forces du chargement sur la paroi.

- 2,0 kg

**15935456**



### Kit adaptateur pour Hobby 2014 THULE

Adaptateurs pour installer vos porte-vélos Élite, Sport, Excellent et Essential pour caravanes Hobby 2014.

- 1,0 kg

**15936475**



### Rail de montage pour camping-car Hymer THULE

Adaptateur pour installer vos porte-vélos Élite, Sport, Excellent et Essential pour Hymer.

- 5,0 kg

**15943997**

### Adaptateur pour paroi courbée THULE

Adaptateur pour installer vos porte-vélos Élite, Sport, Excellent et Essential sur paroi courbée.

**15936477**

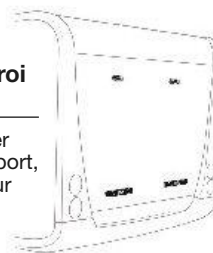

### Kit d'extension Lift V16 de 95 à 150 cm THULE

Set d'extension pour porte-vélos THULE Lift pour hauteur de montage de 95 cm à 150 cm.

- 3,0 kg

**15938885**



### Kit de 6 sangles standards THULE

Pour bloquer les freins des vélos lorsqu'ils sont transportés sur un porte-vélos.

- 300 g

**15936143**



### Sangle Strap Lock THULE

Sangle résistante en acier verrouillable. Sécurise les vélos pendant le transport et protège contre le vol.

- 200 g

**15938890**



### Pack clés pour porte-vélos THULE

Une seule clé pour tous vos produits THULE.

- Conditionnement : Lot de 4

**15943323**

- Conditionnement : Lot de 6

**15943324**

Disponible sur commande.

- Conditionnement : Lot de 8

**15943998**

- Conditionnement : Lot de 16

**15944000**

- Conditionnement : Lot de 12

**15943999**

### Protection cadre vélo en carbone THULE

Adaptateur pour le transport sécurisé des vélos avec cadre en carbone. La pression de la fixation est répartie sur une grande surface pour minimiser le risque de dommage au cadre. Compatible avec tous les types de cadres et facilement réglable sans pièces détachées. Uniquement compatible avec des porte-vélos Thule pourvus d'une molette de serrage (par ex. Thule ProRide, Thule EasyFold, Thule EuroClassic G6 et des porte-vélos dotés de l'accessoire Thule AcuTight Knob 528).

- 2,2 kg

**15943325**





## Accessoires porte-vélos | Housses de porte vélos

### Housse de protection pour porte-vélo HTD

Housse de protection pour vélos munie d'une fenêtre pour intégration d'un panneau de signalisation. Toile polyester imputrescible avec enduction polyamide étanche. Équipée d'anneaux antivol et de 2 sangles de serrage.

#### Housse pour 2/3 vélos HTD

- 1,2 kg
- 15938785**

#### Housse pour 3/4 vélos HTD

- 1,3 kg
- 15938408**

**+** Anneaux antivol  
Rangement facile  
dans sac fourni



### Housse de protection pour porte-vélo TRAVELLIFE

Housse de vélos en polyester recouvrant l'intégralité de votre ou vos vélos. Ce modèle convient pour 2 ou 3 vélos. Compatible vélos électriques (2 vélos).

00 Travellife



#### Housse 2/3 vélos TRAVELLIFE

Avec pochette transparente pour panneau de signalisation 50 x 50 cm.

- 870 g
- 15944757**



#### Housse XL 2/3 vélos TRAVELLIFE

Sans pochette pour panneau de signalisation.

- 1,1 kg
- 15944756**



### Housse de protection CITY pour 1 à 3 vélos HINDERMANN

- 1,8 kg
- 15941877**

**+** Spécial fourgon



### Ceinture de tension avec 2 mousquetons HINDERMANN

- 15941878**

HINDERMANN  
PROTECTION POUR LA CONSTRUCTION

## Accessoires porte-vélos | Housses de porte vélos



### Housse de protection pour porte-vélo FIAMMA

En polyester/vinyle résiné, renforcée, légère, hydrofuge. Grâce aux sangles réglables, elle s'adapte à n'importe quel modèle de vélo. Avec poche transparente pour insertion du panneau de signalisation (en option réf. : 919740). Ne convient pas pour les porte-vélos de fourgons.

Spécifique pour camping-car. Housse en polyester résiné, renforcé, léger et hydrofuge. S'adapte à n'importe quel modèle de vélo grâce à sa fermeture par tendeurs avec crochets. Livré avec poche transparente pour le panneau de signalisation de chargement porte-à-faux.

#### Housse 2/3 vélos S FIAMMA

- Couleur : Platiniun
  - 400 g
- 15934696**

#### Housse 4 Vélos S FIAMMA

- Couleur : Platiniun
  - 400 g
- 15934697**



### Housse Premium S FIAMMA

Spécifique pour camping-car. Housse en polyester résiné, renforcé, léger et hydrofuge. Protection intégrale des vélos grâce à une fermeture Éclair latérale et une fermeture avec Velcro à l'arrière. Pour une bonne installation, la bâche doit être mise en place avant les vélos. Livré avec poche transparente pour le panneau de signalisation de chargement porte-à-faux.

- Couleur : Platiniun
  - 400 g
- 15934692**



### Housse 2 vélos pour caravane FIAMMA

Spécifique pour flèche de caravane. En polyester/vinyle résistant. S'adapte sur les porte vélos Carava, XL A, XL A PRO / E-Bike et Active / E-Bike.

- Couleur : Platiniun
  - 500 g
- 924559**

### Housse de protection pour porte-vélo THULE

Housse de première qualité pour la protection de vos vélos pendant le transport, fixés à la paroi de votre véhicule de loisirs. Équipée d'une ouverture pour un panneau de signalisation (en option). Fabriquée en Ripstop, résistante à l'eau. Sac de rangement inclus. Ne pas utiliser sur le timon et la boule d'attelage.



#### Housse 2/3 vélos THULE

- 1,6 kg
- 15936594**

#### Housse 4 vélos THULE

- 2,2 kg
- 15936595**





## Accessoires porte-vélos | Sandows, tendeurs et sangles

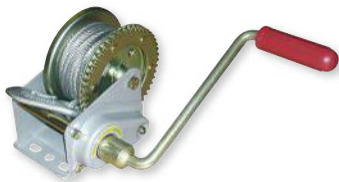

### Treuil freiné sans enrouleur automatique ALKO

Livré avec mousqueton et 10 m de câble monté. Charge mini. de 25 kg et maxi. de 450 kg.

- Longueur (mm) : 248
- Largeur (mm) : 300
- Hauteur (mm) : 149
- 4,0 kg

**15937424**



### Treuil freiné avec enrouleur automatique ALKO

Livré avec mousqueton et 6 m de sangle de halage monté. Charge mini. de 25 kg et maxi. de 450 kg.

- Longueur (mm) : 248
- Largeur (mm) : 300
- Hauteur (mm) : 149
- 5,0 kg

**15937425**



### Treuil freiné modèle basic ALKO

Livré avec mousqueton et 6 m de câble monté. Charge mini. de 25 kg et maxi. de 400 kg. Uniquement pour une utilisation en halage.

- Longueur (mm) : 248
- Largeur (mm) : 300
- Hauteur (mm) : 149
- 3,0 kg

**15937426**



Certifié TÜV

### Set de 12 tendeurs multi-longueurs

Set de 12 tendeurs avec crochets double fil pour une résistance supérieure. Le design avec des crochets inversés sur le tendeur permet d'avoir un espace d'accrochage plus large. Le bout des crochets est arrondi pour prévenir les risques de rayures.

- 1,3 kg

**15944002**



### 4 tendeurs à boule

Attache élastique idéale pour fixer ou arrimer. Une boule en plastique permet de prévenir le risque de rayures.

**15944004**



### Kit complet d'arrimage tendeurs & sangles

Livré avec valisette en plastique souple à fermeture éclair.

- 4 tendeurs avec crochet en acier : 2 x 60 cm + 2 x 80 cm
- 2 sangles bagagères 2,50 x 25 mm
- 2 sangles à cliquet : 3 m x 25 mm + 5 m x 25 mm
- 1,1 kg

**15944001**

### Kit de 2 sangles universelles

En acier galvanisé et nylon haute ténacité, résistantes aux UV et à l'abrasion.

- Largeur (mm) : 35
- Hauteur (mm) : 18
- Longueur (cm) : 50

**15941760**

- Largeur (mm) : 35
- Hauteur (mm) : 18
- Longueur (cm) : 150

**15941761**



### Kits de 2 sandows

Avec crochets en métal recouvert de plastique. Ø du câble élastique : 8 mm

- Longueur (cm) : 60

**15941774**

- Longueur (cm) : 100

**15941775**

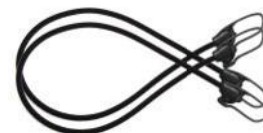

### Kits de 2 sandoclicks 80 cm

Kit de 2 tendeurs standards munis de crochets avec fermeture sécurisée. Ø du câble élastique : 8 mm

**15941776**

## Accessoires porte-vélos | Sandows, tendeurs et sangles



### Kits de 8 sandows

Kit de 8 tendeurs :  
 - 2 mini-tendeurs standards avec crochets en métal : Ø 4 mm L 25 cm  
 - 3 x 2 tendeurs standards avec crochets en métal recouvert de plastique Ø 8 mm : L 45 cm, L 60 cm et L 80 cm.  
 • 605 g

**15941777**



### Sangle avec tendeur à cliquet en inox

Sangle en polyester et cliquet inox. Spécialement adaptée au milieu marin, elle est résistante aux UV et à la rouille.

- Longueur (m) : 5
- Largeur (mm) : 25
- 320 g

**15942541**



### Sandow Océan - Lot de 2

Câble élastique en polyester et crochets inox.

**15942542**



### Sangle de serrage simple avec boucle zamak

Sangle polypropylène haute ténacité, résistante aux UV et à l'abrasion.

- Longueur (m) : 5
- Largeur (mm) : 25

**911628**



### 2 Sangles à boucle

- Charge maxi (kg) : 200
- Longueur (m) : 2,5
- Largeur (mm) : 25

**15944005**



### Sangle avec tendeur à cliquet

Sangle polypropylène haute ténacité, résistante aux UV et à l'abrasion.

- Longueur (m) : 5
- Largeur (mm) : 25
- 270 g

**15937368**



### Sangle à cliquet

- Longueur (m) : 5
- Largeur (mm) : 25
- 480 g

**15944006**



### Lot de 4 tendeurs MAGIC ROPE

Tendeurs polyvalents à dimension réglable. Un clip permet de le fixer et de le bloquer.

- Longueur (mm) : 750
- Ø (mm) : 5

**15938826**



### Sangle à cliquet + crochets

Avec 2 crochets S.  
 • Charge maxi (kg) : 600  
 • Longueur (m) : 5  
 • Largeur (mm) : 25  
 • 460 g

**15944008**



### Câble élastique de 10 m de Ø 8 mm

Câble élastique servant d'attache ou de fixation sur votre remorque, caravane, camping-car. Peut se découper à la longueur souhaitée. Ø : 8 mm.

- 440 g

**15941778**

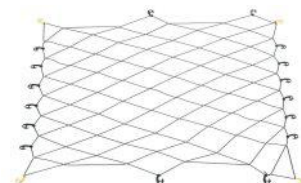

### Filet de remorque

Dim. mini : 124 x 191 cm  
 Dim. maxi : 135 x 230 cm

**15944009**



## Accessoires porte-vélos | Sandows, tendeurs et sangles

### SMART BUNGEE SYSTEM

Le sandow le plus malin du marché ! Un système révolutionnaire. Les sandows et les accessoires Smart Bungee sont de haute qualité, imputrescibles, résistants aux UV et à l'humidité. Modulaire : choisissez la longueur du sandow et l'accessoire. Simple : insérez, tournez, c'est verrouillé !



#### Tendeur

- Longueur (cm) : 60  
**15944010**
- Longueur (cm) : 90  
**15944011**
- Longueur (cm) : 120  
**15944012**



#### Raccord crochet «Y» (2 pièces)

**15944013**



#### Rallonge (2 pièces)

**15944014**

#### Mousqueton (2 pièces)

**15944015**



#### Crochet Click (2 pièces)

**15944016**



#### Crochet Ajust (2 pièces)

**15944017**

#### Crochet J (2 pièces)

**15944018**



#### Crochet mural (2 pièces)

**15944019**



#### Kit tendeurs Smart Bungee 15 pièces

- 2 tendeurs de 60 cm
- 2 tendeurs de 80 cm
- 2 tendeurs de 100 cm
- 4 crochets J
- 2 crochets Click
- 1 crochet Adjust
- 1 raccord crochet Y
- 1 rallonge

**15943572**

## Coffres / Galeries / Echelles | Coffres



Equipé de 2 pentures avec 1 kit de visserie pour fixation (4 vis M8x25, 4 écrous frein, 8 rondelles M8).

### Coffre sur flèche

Coffre sur flèche gris avec serrure à clé (2 clés fournies). Ce coffre se pose sur la flèche de votre remorque ou de votre caravane pour ranger votre outillage ou vos accessoires. Perçage à réaliser par l'utilisateur en fonction des dimensions de la flèche.

- Volume (l) : 164
- Longueur (cm) : 62
- Hauteur (cm) : 54
- Profondeur (cm) : 49
- 10,0 kg

**15938702**

**THULE**

### Thule Force XT

Coffre de toit polyvalent pour un usage quotidien avec ouverture DualSide permettant d'accéder facilement à toutes les zones du coffre, des deux côtés du véhicule.

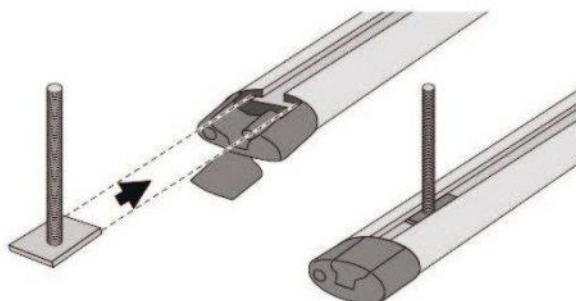

Référence	15942433	15942434	15942435
Modèle	XT S	XT M	XT L
Volume (l)	300	400	450
Longueur (cm)	139	175	190
Hauteur (cm)	39	45,5	44
Profondeur (cm)	89,5	82	84
Charge maxi (kg)	75	75	75
Poids	14,3 kg	16,4 kg	18,7 kg







## Coffres / Galeries / Echelles | Coffres

### Coffres de toit FIAMMA

Coffres de toit avec charnières et pattes de fixation en inox. Fermetures à clé et bouton poussoir. Avec cadre intérieur en aluminium. Ouverture latérale. Coloris blanc.

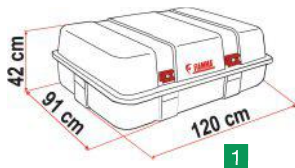

1



2



	Référence	Modèle	Volume (l)	Longueur (cm)	Hauteur (cm)	Profondeur (cm)	Poids
1	<b>915778</b>	Ultra-Box 2	400	120	42	91	13,0 kg
2	<b>915780</b>	Ultra-Box 3	520	170	42	91	17,0 kg

### Coffres arrières FIAMMA

Coffres arrières qui s'installent sur le porte-vélos avec un ensemble visserie fourni. Le cadre de renfort intérieur est en aluminium. Fermeture à clé sur tous les modèles et vérins de compensation d'ouverture de porte. Coloris blanc.

Coffre arrière pour porte-vélos. Installation sur le porte-vélos à l'aide du kit de fixation fourni. Filet élastique inclus pour maintenir les objets.



Référence	Modèle	Volume (l)	Longueur (cm)	Hauteur (cm)	Profondeur (cm)	Poids
<b>924571</b>	Ultra-Box 320	320	100	70	53	12,0 kg
<b>918162</b>	Ultra-Box 360	360	147	70	38	14,0 kg
<b>924570</b>	Ultra-Box 500	500	147	70	53	17,0 kg



### Coffre Cargo Back FIAMMA

Coffre souple en toile vinyle, traitée anti-déchirures. À fixer sur le porte-vélos arrière. Avec sangles. Fermetures à glissière en nylon. Poche transparente permettant d'intégrer un panneau de signalisation.

- Volume (l) : 285
- Longueur (cm) : 120
- Hauteur (cm) : 70
- Profondeur (cm) : 35
- 2,0 kg

**923647**

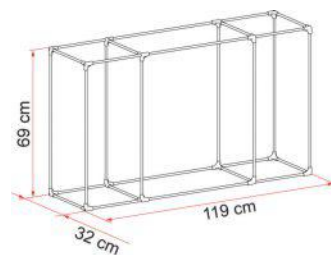

### Kit Frame Cargo Back FIAMMA

Système de tubes en aluminium anodisé permettant de rigidifier l'intérieur du Cargo Back lorsqu'il n'est pas plein. Le kit s'installe très facilement et se désinstalle au besoin.

- Longueur (cm) : 119
- Hauteur (cm) : 69
- Profondeur (cm) : 32
- 1,3 kg

**15935465**

### Galerie de toit Roof Rail Ducato FIAMMA

Spécialement conçu pour le FIAT Ducato > 06/2006, aussi bien à empattement long que court (en raccourcissant les barres). S'installe sans perçage du véhicule en utilisant le système de fixation prévu sur le toit du Ducato. Permet l'installation des stores de toit F65S/F80S, sur le côté droit ou gauche, en utilisant les pattes correspondantes livrées de série. Livré avec ses 4 Fixing-Bar réglables.



Modèle	Longueur (cm)	Largeur (cm)	Hauteur (cm)	Version Standard	Version Deep Black
Roof Rail Ducato	355	141	14,5	<b>933741</b>	<b>15943289</b>
Roof Rail Ducato H3	395,5	135	15,5	<b>15936596</b>	-
Roof Rail Ducato Maxi XL	395,5	141	14,5	<b>15936146</b>	-

## ACCESSOIRES

### Roller Roof Rail FIAMMA

Rouleau facilitant le chargement. Facilite les opérations de chargement d'objets depuis l'arrière du véhicule. Accessoire complémentaire des Roof Rail Ducato, Roof Rail Ducato Maxi XL et pour toutes les galeries de toit, sauf celles au profil arrondi.

**15936148**



Référence	Désignation
<b>15936147</b>	Kit Roof Rail Ducato Extra
<b>15943290</b>	Kit Roof Rail D Cover Left - Deep Black
<b>15943291</b>	Kit Roof Rail D Cover Right - Deep Black
<b>15943292</b>	Kit Roof Rail D Extra Cover - Deep Black

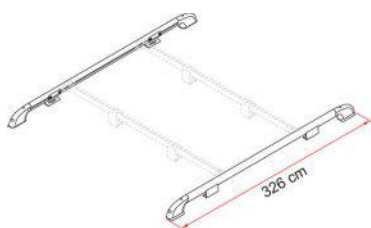

### Galerie Roof Rail FIAMMA

Galerie composée de 2 rails en aluminium anodisé. Longueur max. 300 cm. Possibilité de les raccourcir.

• 5,0 kg  
**931759**



### Barre de toit Fixing Bar Rail FIAMMA

Paire de barres porte-tout en aluminium de longueur 240 cm pouvant se fixer sur les rails de galerie Roof Rail.

• 3,0 kg  
**931760**

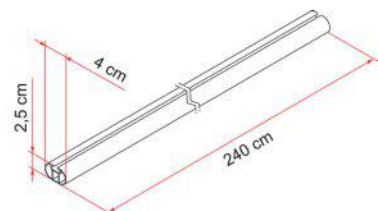

### Barre de toit Fixing Bar Pro L FIAMMA

Pour camping-car ou caravane. Kit composé d'une barre de toit et de 2 embouts de fixation pour les extrémités et une rehausse en caoutchouc.

• Longueur (m) : 2,4  
• Couleur : Blanc laqué  
• 7,8 kg  
**916472**



## Coffres / Galeries / Echelles | Galeries



### Galerie de toit Thule SmartClamp System

S'adapte à chaque saison et à chaque activité. Installation rapide et facile, sans perçage, sur les points de fixation d'origine du véhicule. Composée de 2 rails de base. Barres transversales à prévoir.

Montage sans perçage

Prévoir barres transversales

Pour Ducato, Jumper et Boxer



Référence	Modèle	Longueur véhicule (m)	Charge maxi (kg)	Longueur du store (cm)
<b>15945990</b>	SmartClamp System Short	-	100	-
<b>15990473</b>	Fiat Ducato H2L2	5,4	150	325
<b>15990474</b>	Fiat Ducato H2L3	6	200	375
<b>15990177</b>	Fiat Ducato H2L4	6,4	200	400

### Kit de montage pour Thule SmartClamp System

Pour l'installation combinée d'une galerie THULE et d'un store 6200/6300 avec les adaptateurs (≥ 2017) sur le toit d'un fourgon. Prévoir Adaptateur pour montage de store sur galerie réf 15991197.



Référence	Désignation	Longueur (cm)
<b>15943494</b>	Kit de montage galerie/store 6200/6300 sur Ducato H2L2	283
<b>15943495</b>	Kit de montage galerie/store 6200/6300 sur Ducato H2L3	344
<b>15943496</b>	Kit de montage galerie/store 6200/6300 sur Ducato H2L4	378

### Galeries de toit Fixpoint Evo

Système de barres de toit facile à installer et amovible. Fixation au véhicule grâce aux antivols One-Key fournis. Kit d'extension de 30 mm disponible pour une surélévation accrue. Version basse compatible avec le système Thule SmartClamps et le VW California.

Contenu du kit Cover :

- 2 x barres Thule ProBar 1,50 m
- 4 x pieds Fixpoint Evo
- 4 x kits Fixpoint Evo
- 4 x caches Fixpoint Evo
- 1 x limiteur de couple de serrage
- 1 x one-key Lock Set (4 pièces)



Référence	Désignation
<b>15945991</b>	Fixpoint Evo High pour système SmartClamp
<b>15945992</b>	Fixpoint Evo Low pour système SmartClamp - California
<b>15945993</b>	Fixpoint Evo Ford Transit H3
<b>15945994</b>	Fixpoint Evo Extra-High Extension Kit 30mm
<b>15945995</b>	Kit Cover



## Coffres / Galeries / Echelles | Galeries

Barres de toit avec profilés ovales. En option : ensemble de 2 barres transversales supplémentaires en aluminium.

*Jeu de 2 barres en aluminium avec profilés ovales. (Barres transversales en option réf. : 15937046). Longueur standard 3m, facile à ajuster. Capacité de charge maxi. : 70 kg.*

### Barres de toit en aluminium anodisé THULE

- Longueur (m) : 3
- Charge maxi (kg) : 70
- Couleur : Anodisé
- 3,5 kg

**15937044**

- Couleur : Blanc laqué
- 28,0 kg

**15937045**

### Barres de toit transversales THULE

- Longueur (m) : 2,5
- 5,7 kg

**15937046**



### Galerie complète

En tube d'aluminium de Ø 30 mm, épaisseur 2 mm. Fournie avec 12 pattes et visserie de montage.

- Longueur (cm) : 203
- Largeur (cm) : 220
- Hauteur (cm) : 130
- 5,9 kg

**925018**



### Barre porte-tout

Barre robuste en aluminium anodisé. De 226 cm retaillable. Avec pattes de fixation en extrémité pour vissage sur le toit.

- Longueur (cm) : 226
- 1,4 kg

**15936597**

## Coffres / Galeries / Echelles | Echelles

NEW

**FIAMMA**  
home is everywhere.

### Échelles Deluxe DJ FIAMMA

Nouvelle gestion des échelles dédiées aux véhicules Sprinter, Crafter et Transit. Une seule échelle et 3 différentes structures conçues pour répondre aux exigences de tous les véhicules, vendues séparément.

Existents en Aluminium et en Deep Black.

Kit Bars Deluxe + Échelle = Échelle complète



Kit Bars Deluxe Aluminium		Échelle Aluminium		Modèle Aluminium
<b>15945758</b>	+	<b>15945764</b>	=	Échelle Deluxe DJ Crafter
<b>15945760</b>				Échelle Deluxe DJ Transit
<b>15945762</b>				Échelle Deluxe DJ Sprinter

Kit Bars Deluxe Deep Black		Échelle Deep Black		Modèle Deep Black
<b>15945759</b>	+	<b>15945765</b>	=	Échelle Deluxe DJ Crafter
<b>15945761</b>				Échelle Deluxe DJ Transit
<b>15945763</b>				Échelle Deluxe DJ Sprinter



## Coffres / Galeries / Echelles | Echelles

Echelle en aluminium anodisé. Livrée avec barres fixing bar pour une plus grande sécurité de montage sur la porte arrière gauche du véhicule.

Pour : FIAT Ducato, PEUGEOT Boxer, CITROËN Jumper après juin 2006, Ford Transit à 2 portes arrières de 2006 à 2011

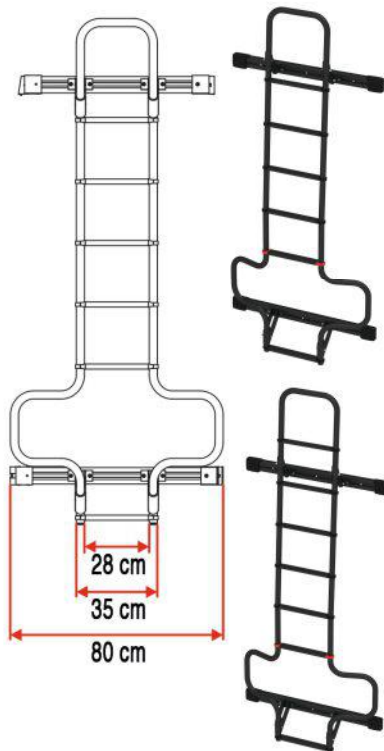

### Echelle Deluxe DJ Ducato FIAMMA

- Nombre d'échelons : 6
  - Hauteur (cm) : 188
  - 9,8 kg
  - Couleur : Anodisé
- 932452**
- Couleur : Deep Black
- 15942226**

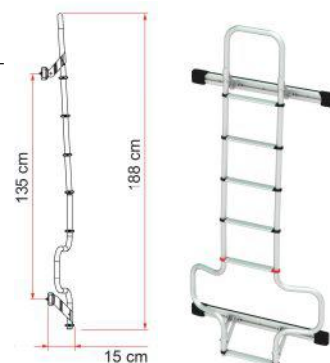

### Echelle Deluxe DJ Ducato H3 FIAMMA

- Nombre d'échelons : 7
  - Hauteur (cm) : 202
  - 6,9 kg
  - Couleur : Anodisé
- 15936598**
- Couleur : Deep Black
- 15942227**

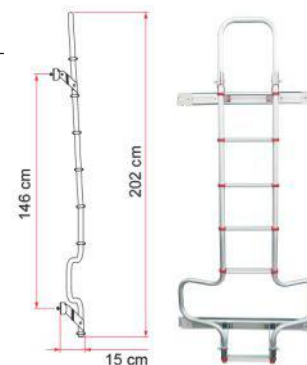

### Echelle Deluxe 8 FIAMMA

- Nombre d'échelons : 8
  - Hauteur (cm) : 247
  - Hauteur repliée (cm) : 126
  - Largeur (cm) : 35
  - 6,5 kg
- 15944376**



### Echelle Deluxe 5D FIAMMA

- Echelle universelle robuste et légère en aluminium anodisé. Structure rabattable.
- Nombre d'échelons : 10
  - Hauteur (cm) : 245
  - Largeur (cm) : 35
  - Hauteur repliée (cm) : 126
  - 6,5 kg
- 15944383**



## ACCESSOIRES

### Plaque de protection pour échelle FIAMMA

Plaque de protection avec poignée antivol à fixer sur l'échelle. Une fois en place, elle condamne l'accès au toit du véhicule.

- Hauteur (cm) : 78
- Largeur (cm) : 170

**927213**



## Coffres / Galeries / Echelles | Echelles



### Echelle 6 échelons THULE

Échelle à 6 échelons confortables. En aluminium avec montants ronds. Pièces de fixation inoxydables.

- Nombre d'échelons : 6
- Hauteur (cm) : 145
- 4,5 kg

**931579**



### Echelle double 10 échelons THULE

Échelle pliante 10 échelons. Tubes ronds anodisés. En aluminium, pièces de fixation inoxydables.

- Nombre d'échelons : 10
- Hauteur (cm) : 254
- 5,4 kg

**15934795**



### Échelle double 11 échelons THULE

Échelle pliante 11 échelons. Tubes ovales coloris blanc laqué. En aluminium, pièces de fixation inoxydables.

- Nombre d'échelons : 11
- Hauteur (cm) : 250
- 5,4 kg

**15944021**



### Echelle télescopique 9 échelons THULE

Fixation aisée sur la paroi et gain de stabilité grâce au kit de fixation magnétique fourni. Fermeture sécurisée par système à air comprimé. Livré avec sac de rangement.

- Nombre d'échelons : 9
- Charge maxi (kg) : 150
- Hauteur (cm) : 264

**15938880**

- Hauteur repliée (cm) : 75
- Largeur (cm) : 49
- 11,5 kg



### ACCESSOIRES



### Kit de fixation pour échelle télescopique THULE

Kit de fixation magnétique polyvalent pour échelles télescopiques, organisateurs et Windscreen. Se fixe sur n'importe quelle surface en acier. Assure une parfaite stabilité lorsque vous utilisez une échelle télescopique. Livré avec 4 autocollants protecteurs et sac de rangement.

- Charge maxi (kg) : 10
- Longueur (mm) : 660
- Largeur (mm) : 100

**15938878**

- Hauteur (mm) : 80
- 1,8 kg



### Echelle 10 échelons repliable blanche

Échelle 10 échelons repliable. En aluminium extrudé tube ovale 20 x 35 mm.

- Nombre d'échelons : 10
- Hauteur (cm) : 230
- Hauteur repliée (cm) : 135
- Largeur (cm) : 28
- 6,5 kg

**926436**

Echelle en aluminium anodisé avec échelons anti-dérapants. Se fixe à l'arrière des camping-cars. Marches antidérapantes. Livrée avec kit de montage. Encombrement 28 cm. Ø des tubes 25 mm



### Echelle 5 échelons

- Nombre d'échelons : 5
- Hauteur (cm) : 150
- Largeur (cm) : 28
- 2,5 kg

**914381**

### Echelle 6 échelons

- Nombre d'échelons : 6
- Hauteur (cm) : 180
- Largeur (cm) : 28
- 2,5 kg

**920502**



# Stores et auvents

Stores de paroi	494
Stores de toit	503
Stores de rail d'auvents	509
Façades extérieures	510
Adaptateurs pour stores de paroi	516
Adaptateurs pour stores de toit	524
Accessoires de stores	530
Auvents de camping-cars	536
Auvents de caravanes	541
Sas arrière	542
Auvents indépendants	543
Accessoires auvents	543





## Stores | Stores de paroi



### THULE Omnistor 4200

Store au design épuré permet d'obtenir une meilleure intégration sur les camping-cars ou fourgons compacts grâce à de nouvelles formes d'embouts spécifiques au véhicule (automobile/ standard). Le store est doté d'un petit tube d'enroulement supporté sur toute la longueur qui permet de réduire considérablement le poids tout en améliorant la stabilité et en optimisant la tension de la toile. Les pieds de support ovales se déploient verticalement afin de réduire le risque d'endommager le véhicule. Le système de réglage de cassette permet une fermeture parfaite du store. La toile est constituée d'un seul panneau et de rabats soudés pour une parfaite étanchéité et une durabilité optimale du store. Un adaptateur standard livré d'origine. Le store peut être complété d'un auvent THULE ou de panneaux THULE Smart Panels.



Modèle	Référence	Couleur boîtier	Longueur du store (cm)	Avancée (cm)	Couleur toile	Poids
4200 - 260	<b>15944935</b>	Blanc	260	200	Mystic Grey	22,6 kg
4200 - 300	<b>15944938</b>	Blanc	300	250	Mystic Grey	20,4 kg
4200 - 350	<b>15944941</b>	Blanc	350	250	Mystic Grey	25,4 kg
4200 - 400	<b>15944944</b>	Blanc	400	250	Mystic Grey	30,4 kg
4200 - 450	<b>15944947</b>	Blanc	450	250	Mystic Grey	35,4 kg
4200 - 260	<b>15944936</b>	Anodisé	260	200	Mystic Grey	22,6 kg
4200 - 300	<b>15944939</b>	Anodisé	300	250	Mystic Grey	20,4 kg
4200 - 350	<b>15944942</b>	Anodisé	350	250	Mystic Grey	25,4 kg
4200 - 400	<b>15944945</b>	Anodisé	400	250	Mystic Grey	30,4 kg
4200 - 450	<b>15944948</b>	Anodisé	450	250	Mystic Grey	35,4 kg
4200 - 260	<b>15944937</b>	Anthracite	260	200	Mystic Grey	22,6 kg
4200 - 300	<b>15944940</b>	Anthracite	300	250	Mystic Grey	19,7 kg
4200 - 350	<b>15944943</b>	Anthracite	350	250	Mystic Grey	25,4 kg
4200 - 400	<b>15943707</b>	Anthracite	400	250	Mystic Grey	30,4 kg
4200 - 450	<b>15944949</b>	Anthracite	450	250	Mystic Grey	35,4 kg

### ACCESSOIRES



### Joint d'étanchéité - THULE SEALING RUBBER

Joint assurant l'étanchéité entre le véhicule et le store de paroi en cas de montage avec un adaptateur plat. Équipé d'un système de drainage intégré. Peut-être coupé à la longueur nécessaire.



Référence	Désignation
<b>1 15944950</b>	Adaptateur TO 4200 VW T5/T6 Minivan Fixed - Lift roof
<b>2 15945999</b>	Adaptateur T 4200 PSA Compact Van Fixed (LHD)
<b>3 15944952</b>	Adaptateur TO 4200 Ford Transit / Tourneo Custom Minivan Fixed
<b>4 15944993</b>	Adaptateur TO 4200 Mercedes Benz Vito / V-Class Lift roof - no rail
<b>5 15944995</b>	Adaptateur TO 4200 WESTFALIA KEPLER
<b>6 15944996</b>	Adaptateur TO 4200 VW T5/T6 Minivan Multi Rail SWB
<b>7 15944997</b>	Adaptateur TO 4200 VW T5/T6 Minivan Multi Rail LWB

Longueur (m)	Blanc	Gris
125	<b>15945073</b>	<b>15945074</b>
4,5	<b>15945071</b>	<b>15945072</b>





## Stores | Stores de paroi

### Store F45 S FIAMMA

Store F45 S : équipé des systèmes de fermeture Auto-lock et Presto Fix qui garantissent un bon réglage et une sécurité parfaite. Les bras sont renforcés et équipés de double câbles afin d'assurer une excellente tension de la toile. Le dispositif Dual Shock Absorber protège le store et le véhicule en cas de coup de vent. Le F45 S bénéficie également d'une large gamme d'accessoires qui permettent d'en profiter pleinement par tous les temps. Livré d'origine avec leur kit de fixation (2 étriers), installation sans perçage.



Boîtier blanc



Boîtier titanium



Boîtier deep black

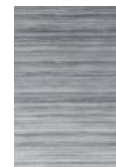

Royal Grey

Royal Blue

Modèle	Couleur boîtier	Longueur du store (cm)	Longueur toile (cm)	Avancée (cm)	Ombre portée (m <sup>2</sup> )	Couleur toile		Poids
						Royal Grey	Royal Blue	
F45s - 190	Polar white	185	169	100	1,7	<b>15937129</b>	<b>15941970</b>	11,5 kg
F45s - 230	Polar white	231	214	150	3,2	<b>15937130</b>	<b>15941972</b>	16,5 kg
F45s - 260	Polar white	263	247	200	4,9	<b>15935345</b>	<b>15935346</b>	10,0 kg
F45s - 300	Polar white	308	292	250	7,3	<b>15934538</b>	<b>15934543</b>	32,0 kg
F45s - 350	Polar white	348	331	250	8,3	<b>15934539</b>	<b>15934544</b>	30,0 kg
F45s - 375	Polar white	375	359	250	8,9	<b>15941973</b>	<b>15941974</b>	26,0 kg
F45s - 400	Polar white	398	381	250	9,5	<b>15934540</b>	<b>15934545</b>	50,0 kg
F45s - 425	Polar white	423	406	250	10,2	<b>15939606</b>	<b>15941976</b>	28,2 kg
F45s - 450	Polar white	448	421	250	10,8	<b>15934541</b>	<b>15934546</b>	30,0 kg
F45s - 190	Titanium	185	169	100	1,7	<b>15941977</b>	<b>15941978</b>	11,5 kg
F45s - 230	Titanium	231	214	150	3,2	<b>15941979</b>	<b>15941980</b>	16,5 kg
F45s - 260	Titanium	263	247	200	4,9	<b>15935347</b>	<b>15935348</b>	32,0 kg
F45S - 300	Titanium	308	292	250	7,3	<b>15934551</b>	<b>15934556</b>	20,0 kg
F45s - 350	Titanium	348	331	250	8,3	<b>15934552</b>	<b>15934557</b>	20,0 kg
F45s - 375	Titanium	375	359	250	8,9	<b>15941981</b>	<b>15941982</b>	26,0 kg
F45s - 400	Titanium	398	381	250	9,5	<b>15934553</b>	<b>15934558</b>	20,0 kg
F45s - 425	Titanium	423	406	250	10,2	<b>15941983</b>	<b>15941984</b>	28,2 kg
F45s - 450	Titanium	448	431	250	10,8	<b>15934554</b>	<b>15934559</b>	15,0 kg
F45s - 190	Deep black	185	169	100	1,7	<b>15941985</b>	-	11,5 kg
F45s - 230	Deep black	231	214	150	3,2	<b>15941986</b>	-	16,5 kg
F45s - 260	Deep black	263	247	200	4,9	<b>15935580</b>	-	22,0 kg
F45S - 300	Deep black	308	292	250	7,3	<b>15937131</b>	-	8,5 kg
F45s - 325	Deep black	323	307	250	7,7	<b>15944291</b>	-	24,0 kg
F45s - 350	Deep black	348	331	250	8,3	<b>15937132</b>	-	22,0 kg
F45s - 375	Deep black	375	359	250	8,9	<b>15941987</b>	-	26,0 kg
F45s - 400	Deep black	398	381	250	9,5	<b>15937133</b>	-	20,0 kg
F45s - 425	Deep black	423	406	250	10,2	<b>15941988</b>	-	28,2 kg
F45s - 450	Deep black	448	431	250	10,8	<b>15941989</b>	-	29,5 kg





### Store F45 S spécial FIAMMA

Store silencieux et compact conçu spécialement pour les mini-vans. Livré avec adaptateur spécifique au fourgon sélectionné. Toile coloris Royal Grey.

Installation sur profil en C d'origine ou avec adaptateur réf.929237

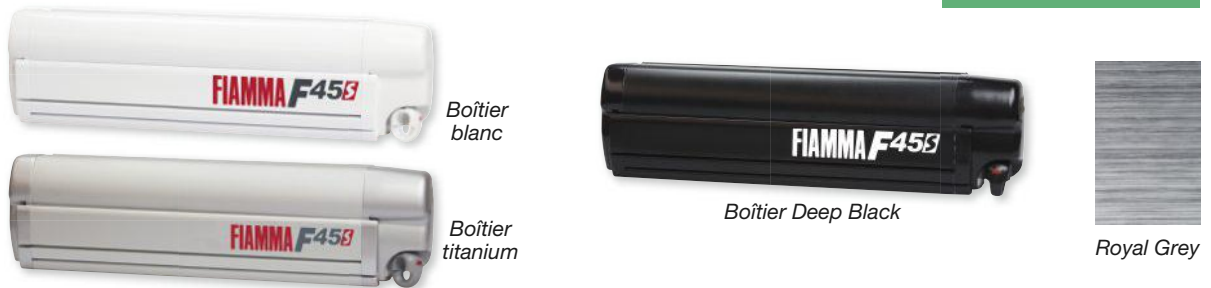

Modèle	Référence	Couleur boîtier	Longueur du store (cm)	Longueur toile (cm)	Avancée (cm)	Ombre portée (m <sup>2</sup> )	Poids
F45s - California	<b>15941990</b>	Polar white	263	247	200	4,94	19,5 kg
F45s - California	<b>15936599</b>	Titanium	263	247	200	4,94	19,5 kg
F45s - California	<b>15937149</b>	Deep black	263	247	200	4,94	19,5 kg
F45S - Mutlivan/Transporter	<b>15936152</b>	Titanium	263	247	200	4,94	19,5 kg
F45S - Mutlivan/Transporter	<b>15937148</b>	Deep black	263	247	200	4,94	19,5 kg
F45s - Multivan/Transporter - Long	<b>15938897</b>	Deep black	308	292	250	7,34	23,0 kg
F45s - PSA	<b>15942805</b>	Polar white	263	247	200	4,94	22,5 kg
F45s - PSA	<b>15942806</b>	Deep black	263	247	200	4,94	22,5 kg

### Store F45 L FIAMMA

Store avec boîtier de plus grande dimension, rouleau extra large, idéal pour les grands camping-cars. Actionnement par treuil. Ouverture et fermeture avec manivelle.



Modèle	Couleur boîtier	Longueur du store (cm)	Longueur toile (cm)	Avancée (cm)	Ombre portée (m <sup>2</sup> )	Couleur toile		Poids
						Royal Grey	Royal Blue	
F45L - 450 <b>NEW</b>	Polar white	452	435	250	10,9	<b>15945786</b>	<b>15945785</b>	39,0 kg
F45L - 500	Polar white	502	485	250	12	<b>928975</b>	<b>929213</b>	53,0 kg
F45L - 550	Polar white	552	535	250	13,3	<b>15937144</b>	<b>15937145</b>	46,5 kg
F45L - 450 <b>NEW</b>	Titanium	452	435	250	10,9	<b>15945788</b>	<b>15945787</b>	39,0 kg
F45L - 500	Titanium	502	485	250	12	<b>15937142</b>	<b>15937143</b>	39,0 kg
F45L - 550	Titanium	552	535	250	13,3	<b>15937146</b>	<b>15937147</b>	46,5 kg
F45L - 450 <b>NEW</b>	Deep Black	452	435	250	10,9	<b>15945656</b>	-	39,0 kg
F45L - 500 <b>NEW</b>	Deep Black	502	485	250	12	<b>15945657</b>	-	42,5 kg
F45L - 550 <b>NEW</b>	Deep Black	552	535	250	13,3	<b>15945658</b>	-	46,5 kg



## Stores | Stores de paroi



### THULE Omnistor 5200

Store de paroi pour camping-cars, caravanes et fourgons. Tension parfaite : les bras articulés robustes et les tendeurs intégrés brevetés garantissent une toile toujours parfaitement tendue et améliorent la résistance au vent (tendeurs intégrés à partir de stores 4,00 m). En option : rail d'avuent s'emboîtant sans collage ou perçage dans le store 5200, connexion pour QuickFit ou EasyLink, permet d'attacher certains produits du cargo management, emplacement pour LED avec cache plastique, motorisation.



Boîtier blanc



Boîtier anodisé



Boîtier anthracite



Mystic Grey



Sapphire Blue



Uni Grey

Modèle	Couleur boîtier	Longueur du store (cm)	Avancée (cm)	Couleur toile			Poids
				Mystic Grey	Sapphire Blue	Uni grey	
5200 - 190	Blanc	190	140	<b>15937090</b>	<b>15937097</b>	<b>15943821</b>	14,2 kg
5200 - 230	Blanc	230	180	<b>15937091</b>	<b>15937098</b>	-	18,8 kg
5200 - 260	Blanc	260	200	<b>15937092</b>	<b>15937099</b>	<b>15943823</b>	22,6 kg
5200 - 300	Blanc	300	250	<b>15937093</b>	<b>15937100</b>	<b>15943824</b>	25,0 kg
5200 - 350	Blanc	350	250	<b>15937094</b>	<b>15937101</b>	<b>15943825</b>	28,0 kg
5200 - 400	Blanc	400	250	<b>15937095</b>	<b>15937102</b>	<b>15943826</b>	31,0 kg
5200 - 450	Blanc	450	250	<b>15937096</b>	<b>15937103</b>	<b>15943827</b>	33,6 kg
5200 - 500	Blanc	500	250	<b>15941879</b>	<b>15941880</b>	<b>15943828</b>	36,4 kg
5200 - 260	Anodisé	260	200	<b>15937104</b>	<b>15937109</b>	-	19,0 kg
5200 - 300	Anodisé	300	250	<b>15937105</b>	<b>15937110</b>	-	22,6 kg
5200 - 350	Anodisé	350	250	<b>15937106</b>	<b>15937111</b>	-	25,4 kg
5200 - 400	Anodisé	400	250	<b>15937107</b>	<b>15937112</b>	-	29,0 kg
5200 - 450	Anodisé	450	250	<b>15937108</b>	<b>15937113</b>	-	33,6 kg
5200 - 500	Anodisé	500	250	<b>15941881</b>	<b>15941882</b>	-	31,0 kg
5200 - 260	Anthracite	260	200	<b>15937114</b>	-	-	19,0 kg
5200 - 300	Anthracite	300	250	<b>15937115</b>	-	-	25,2 kg
5200 - 315	Anthracite	315	250	<b>15943293</b>	-	-	23,8 kg
5200 - 350	Anthracite	350	250	<b>15937116</b>	-	-	28,0 kg
5200 - 375	Anthracite	375	250	<b>15943294</b>	-	-	14,2 kg
5200 - 400	Anthracite	400	250	<b>15937117</b>	-	-	31,0 kg
5200 - 450	Anthracite	450	250	<b>15941883</b>	-	-	31,0 kg
5200 - 500	Anthracite	500	250	<b>15941884</b>	-	-	37,0 kg

## ACCESSOIRES

### Rails d'avuent pour stores 5200 THULE

Longueur du store (cm)	Blanc	Anodisé	Anthracite	Poids
300	<b>15937118</b>	<b>15937122</b>	<b>15937126</b>	1,2 kg
350	<b>15937119</b>	<b>15937123</b>	<b>15937127</b>	1,4 kg
400	<b>15937120</b>	<b>15937124</b>	<b>15937128</b>	1,6 kg
450	<b>15937121</b>	<b>15937125</b>	<b>15943831</b>	1,8 kg
500	<b>15943829</b>	<b>15943830</b>	<b>15943832</b>	2,0 kg



### Kit moteur Omnistor 5200 THULE

Moteur 12 VDC pour stores 5200. S'installe en lieu et place à treuil d'origine.

Référence	Couleur boîtier
<b>15938827</b>	Blanc
<b>15938892</b>	Anodisé
<b>15938893</b>	Anthracite



### Adaptateur Ford Transit H3 ≥ 2014 LHD THULE

• 3,3 kg  
**15945998**



### THULE Omnistor 8000

Store à tension parfaite grâce au système unique de barre de tension intégrée dans le bras articulé du store. Equipé de son propre système de drainage, pratique en cas de pluie mais également lors du nettoyage de la toile. Manivelle renforcée avec un double câble en acier. Les bras de tension se déploient automatiquement et absorbent les mouvements pour assurer stabilité et résistance, le double verrouillage empêche le store de s'ouvrir lors de vos déplacements. Ce système de verrouillage s'enclenche automatiquement quand vous fermez le store. Muni de canaux de câblage pour câble 12 V, pour l'intégration par exemple d'un éclairage LED. Adaptateur standard livré de série. Également disponible avec un moteur tubulaire de 230 V et une télécommande. Possibilité d'équiper un store manuel d'un moteur après installation. Le store peut être complété d'un auvent THULE ou de panneaux THULE Smart Panels. Compatible avec les auvents Thule Panorama, Thule Residence G2, Thule QuickFit, Thule EasyLink et Smart Panels Thule Blockers G2, Thule Windscreen).



Modèle	Couleur boîtier	Longueur du store (cm)	Avancée (cm)	Couleur toile		Poids
				Mystic Grey	Sapphire Blue	
8000 - 400	Blanc	400	275	<b>15934126</b>	<b>15934127</b>	41,4 kg
8000 - 450	Blanc	450	275	<b>15934129</b>	<b>15934231</b>	52,0 kg
8000 - 500	Blanc	500	275	<b>15934233</b>	<b>15934121</b>	44,0 kg
8000 - 550	Blanc	550	275	<b>15934235</b>	<b>15934236</b>	52,6 kg
8000 - 600	Blanc	600	275	<b>15934239</b>	<b>15934240</b>	55,4 kg
8000 - 400	Anodisé	400	275	<b>15943598</b>	<b>15943599</b>	41,4 kg
8000 - 450	Anodisé	450	275	<b>15936156</b>	<b>15943600</b>	44,6 kg
8000 - 500	Anodisé	500	275	<b>15934147</b>	<b>15943601</b>	44,0 kg
8000 - 550	Anodisé	550	275	<b>15936157</b>	<b>15943602</b>	51,8 kg
8000 - 600	Anodisé	600	275	<b>15941886</b>	<b>15943603</b>	67,0 kg
8000 - 500	Anthracite	500	275	<b>15941887</b>	-	57,0 kg
8000 - 550	Anthracite	550	275	<b>15941888</b>	-	62,0 kg
8000 - 600	Anthracite	600	275	<b>15941889</b>	-	67,0 kg

### THULE Omnistor 8000 motorisé

Modèle	Couleur boîtier	Longueur du store (cm)	Avancée (cm)	Couleur toile		Poids
				Mystic Grey	Sapphire Blue	
8000 motorisé - 400	Blanc	400	275	<b>15945001</b>	<b>15945002</b>	47,0 kg
8000 motorisé - 450	Blanc	450	275	<b>15945003</b>	<b>15945004</b>	52,0 kg
8000 motorisé - 500	Blanc	500	275	<b>15945005</b>	<b>15945006</b>	56,0 kg
8000 motorisé - 550	Blanc	550	275	<b>15945007</b>	<b>15945008</b>	61,0 kg
8000 motorisé - 600	Blanc	600	275	<b>15945009</b>	<b>15945010</b>	67,0 kg
8000 motorisé - 400	Anodisé	600	275	<b>15945011</b>	<b>15945012</b>	47,0 kg
8000 motorisé - 450	Anodisé	450	275	<b>15945013</b>	<b>15945014</b>	52,0 kg
8000 motorisé - 500	Anodisé	500	275	<b>15945015</b>	<b>15945016</b>	57,0 kg
8000 motorisé - 550	Anodisé	550	275	<b>15945017</b>	<b>15945018</b>	62,0 kg
8000 motorisé - 600	Anodisé	600	275	<b>15945019</b>	<b>15945020</b>	67,0 kg
8000 motorisé - 500	Anthracite	500	275	<b>15945026</b>	-	57,0 kg
8000 motorisé - 550	Anthracite	550	275	<b>15945027</b>	-	62,0 kg
8000 motorisé - 600	Anthracite	600	275	<b>15945028</b>	-	67,0 kg

## ACCESSOIRES

### Kit moteur Omnistor 8000 THULE

Couleur boîtier Blanc	Couleur boîtier Anodisé	Couleur boîtier Anthracite	Poids
<b>15945034</b>	<b>15945035</b>	<b>15945037</b>	2,7 kg



### THULE Omnistor 1200

Store 1200 pour installation dans le rail d'avent de caravane. Système de tension avec pompe pour une tension de toile parfaite. Montage du store facile et rapide : les pieds du store et les bras tendeurs se déploient simultanément. Rail intégré pour montage facile d'un auvent QuickFit. Le positionnement de la housse de rangement sur la paroi a été développé pour ne pas endommager la carrosserie. Compatible avec les auvents Thule QuickFit et Thule EasyLink et les Smart Panels Thule Blockers G2 et Thule Windscreen.



Système exclusif de tension avec serrage à pompe.  
Simple à utiliser : cliquez pour une tension parfaite.

#### Montage dans rails d'avent



Mystic Grey



Sapphire Blue

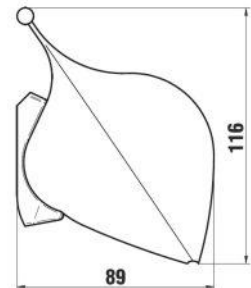

Modèle	Couleur boîtier	Longueur du store (cm)	Avancée (cm)	Couleur toile		Poids
				Mystic Grey	Sapphire Blue	
1200 - 230	Blanc	230	200	<b>15936478</b>	<b>15943627</b>	9,0 kg
1200 - 260	Blanc	260	220	<b>15936479</b>	<b>15943628</b>	10,4 kg
1200 - 300	Blanc	300	250	<b>15936480</b>	<b>15943629</b>	12,0 kg
1200 - 325	Blanc	325	250	<b>15936481</b>	<b>15943630</b>	12,6 kg
1200 - 350	Blanc	350	250	<b>15936482</b>	<b>15943631</b>	13,4 kg
1200 - 375	Blanc	375	250	<b>15937081</b>	<b>15943632</b>	14,2 kg
1200 - 400	Blanc	400	250	<b>15937082</b>	<b>15943633</b>	15,0 kg
1200 - 425	Blanc	425	250	<b>15937083</b>	<b>15943634</b>	15,8 kg
1200 - 450	Blanc	450	250	<b>15937084</b>	<b>15943635</b>	16,6 kg

### THULE Omnistor 5102

Store à installation facile conçu pour VW T5/T6, Multivan et Transporter. Le Thule Omnistor 5102 et son système Quick In-out unique est parfait pour les citadins. Installez-le et retirez-le en une minute, aussi souvent que vous le souhaitez. Compatible avec les auvents Thule Residence G2 et spécial VW T5/T6 et aux Smart Panels Thule Blockers G2 et Thule Windscreen. Adaptateur à prévoir.



Mystic Grey

Référence	Couleur boîtier	Longueur du store (cm)	Avancée (cm)	Couleur toile	Poids
<b>15944953</b>	Anodisé	260	200	Mystic Grey	19,5 kg
<b>15944954</b>	Anthracite	260	200	Mystic Grey	19,5 kg

#### ACCESSOIRES

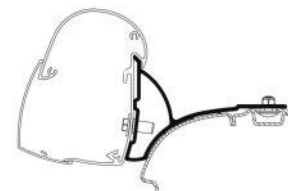

#### Adaptateur TO 5102 VW T5/T6 Minivan Fixed - Roof Rail (LHD) THULE

- Modèle : VW T5/T6 Minivan Fixed - Roof Rail (LHD)
  - Modèle store : 5200
  - Installation store : Toit
  - Type de véhicule : Van
  - 765 g
- 15944955**



### THULE Omnistor 3200

Store banne enroulable manuel pour véhicules compacts. Idéale pour le montage direct sur une gamme sélectionnée de minivans et de voitures équipées de barres de toit. Toile PVC de haute qualité, durable, étanche, qui ne décolore pas et qui protège des rayons UV et d'une légère pluie.



Uni grey

Modèle	Référence	Couleur boîtier	Longueur du store (cm)	Avancée (cm)	Couleur toile	Poids
3200 - 250	<b>15945075</b>	Anodisé	250	250	Uni grey	14,7 kg
3200 - 270	<b>15945076</b>	Anodisé	270	250	Uni grey	15,6 kg
3200 - 300	<b>15945077</b>	Anodisé	300	250	Uni grey	16,9 kg
3200 - 190	<b>15945078</b>	Anthracite	190	250	Uni grey	12,0 kg
3200 - 230	<b>15945079</b>	Anthracite	230	250	Uni grey	12,0 kg
3200 - 250	<b>15945080</b>	Anthracite	250	250	Uni grey	14,7 kg
3200 - 270	<b>15945081</b>	Anthracite	270	250	Uni grey	15,6 kg
3200 - 300	<b>15945082</b>	Anthracite	300	250	Uni grey	16,9 kg

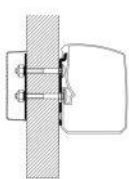

1

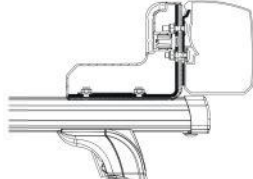

2



3

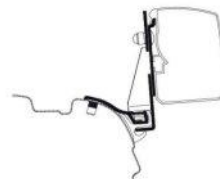

4



5



6



7



8



9

	Référence	Modèle	Poids
1	<b>15942785</b>	Flat Wall	2,7 kg
2	<b>15942786</b>	Galerie de toit	2,7 kg
3	<b>15942787</b>	VW T5/T6 Minivan Fixé	2,3 kg
4	<b>15942788</b>	VW T5/T6 Minivan Multi Rail	2,7 kg
5	<b>15942789</b>	VW T5/T6 Minivan Brandrup Rail	2,3 kg
6	<b>15942790</b>	PSA Minivan Fixé	2,0 kg
7	<b>15942791</b>	Ford Transit / Tourneo Custom Minivan Fixé	2,3 kg
8	<b>15942792</b>	Trafic / Vivaro / Talento / NV300 Nissan Minivan Fixé	2,3 kg
9	<b>15944994</b>	2,7 m et 3 m	1,7 kg



## Stores | Stores de paroi

### Stores de paroi F45EAGLE FIAMMA

Stores électriques 12 V extrêmement résistants et sans pied, conçus pour installation sur la paroi. Fonctionnement par simple pression sur l'interrupteur posé sur la paroi. Dispositif innovant de détection du vent qui permet au store de se replier automatiquement en cas de vent trop fort. Introduction d'un nouveau moteur compact pour stores Eagle (Moteur Kit Compact) de plus petite taille, simplicité de construction, fiabilité et excellentes performances.



Royal Grey

Référence	Couleur boîtier	Couleur toile	Avancée (cm)	Installation store	Longueur du store (cm)	Longueur toile (cm)	Poids
15944297	Polar white	Royal Grey	250	Paroi	366	335	33,5 kg
15944298	Polar white	Royal Grey	250	Paroi	416	385	36,5 kg
15944299	Polar white	Royal Grey	250	Paroi	466	435	39,5 kg

### Stores Compass FIAMMA

Store avec ouverture à 270° circulaire. Idéal pour mini-vans et 4x4. Toile coloris gris clair. Boîtier coloris Silver ou Black.

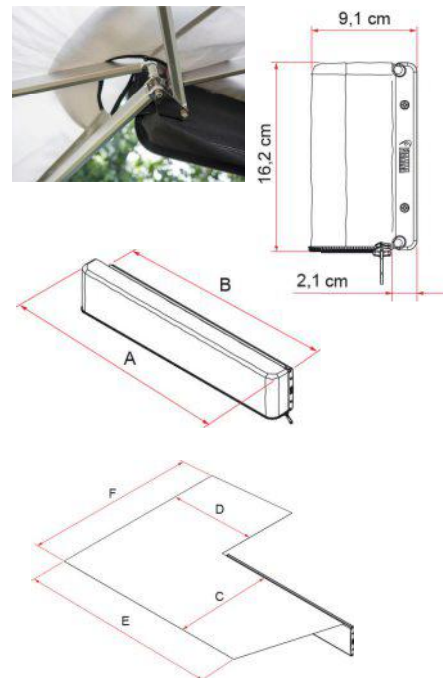

Référence	Couleur boîtier	Longueur étui A (cm)	Longueur support B (cm)	Avancée latérale C (cm)	Avancée postérieure D (cm)	Longueur toile E (cm)	Longueur toile F (cm)	Ombre portée (m²)	Poids
15937235	Silver	220	192	134	127	272	254	7	16,0 kg
15937237	Sylver	260	252	177	170	358	338	9,9	20,0 kg
15937236	Deep black	220	192	134	127	272	254	7	16,0 kg
15937238	Deep black	260	252	177	170	358	338	9,9	20,0 kg





### Fiamma ZIP FIAMMA

Comment commander un Fiamma Zip ? Tout d'abord, il faut choisir la longueur du store [1] en fonction de ses besoins. Ensuite, pour composer l'auvent, il suffit d'ajouter le module de base avec les éventuelles façades complémentaires comme indiqué dans le tableau ci-dessous [2] + [3] afin d'obtenir un produit complet et de la longueur désirée.

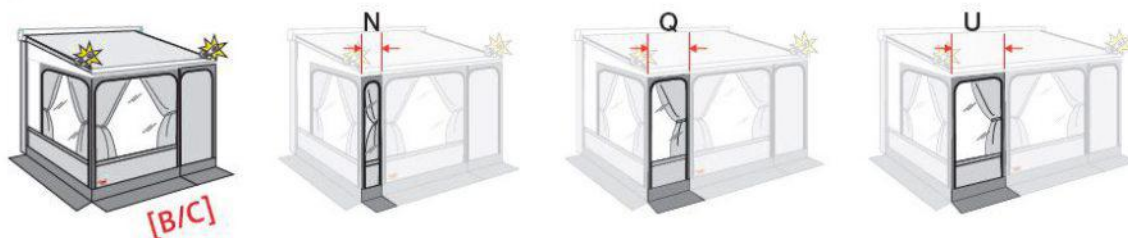

Fiamma ZIP	[1] Auvent ZIP		[2] Module de base	[3] Façade
	Royal Grey	Royal Blue		
Fiamma ZIP S 300 Medium	15943237	15943636	15943234	-
Fiamma ZIP S 350 Medium	15943239	15943637	15943234	15943209
Fiamma ZIP L 400 Medium	15943241	15943638	15943234	15943212
Fiamma ZIP L 450 Medium	15943243	15943639	15943234	15943215
Fiamma ZIP S 300 Large	15943237	15943636	15943235	-
Fiamma ZIP S 350 Large	15943239	15943637	15943235	15943209
Fiamma ZIP L 400 Large	15943241	15943638	15943235	15943212
Fiamma ZIP L 450 Large	15943243	15943639	15943235	15943215

### CaravanStore ZIP XL FIAMMA

Comment commander un CaravanStore ZIP XL ?

Tout d'abord, il faut choisir la longueur du store [1] en fonction de ses besoins. Ensuite, pour composer l'auvent, il suffit d'ajouter le module de base avec les éventuelles façades complémentaires comme indiqué dans le tableau ci-dessous [2] + [3] afin d'obtenir un produit complet et de la longueur désirée.



Fiamma ZIP XL	[1] Auvent ZIP XL		[2] Module de base	[3] Façade
	Royal Grey	Royal Blue		
CaravanStore ZIP XL 280	15943236	15943645	15943250	-
CaravanStore ZIP XL 310	15943238	15943646	15943251	-
CaravanStore ZIP XL 360	15943240	15943647	15943251	15943209
CaravanStore ZIP XL 410	15943242	15943648	15943251	15943212
CaravanStore ZIP XL 440	15943244	15943649	15943251	15943214
CaravanStore ZIP XL 500	15943246	15943650	15943251	15943216
CaravanStore ZIP XL 550	15943248	15943651	15943251	15943216 + 15943207 (x2)





## Stores | Stores de toit

### Store F80s FIAMMA

Store de toit avec des dimensions plus compactes épousant parfaitement les formes du véhicule sans débord. Présence d'origine d'emplacements pour l'ajout en option du kit d'éclairage sur toute la longueur. Le triple rail sur le bandeau frontal permet de monter deux parois frontales et d'autres accessoires. Livré de série avec un Rafter central en aluminium de 400 cm. Rafter central (tendeur de toile) en aluminium, de série en longueur 400. Store livré sans adaptateurs. Le store peut être équipé par la suite d'une double version de Kit moteur, le Motor Kit Compact (avec interrupteur) ou la version Plus (avec télécommande).



Boîtier blanc



Boîtier deep black



Boîtier titanium



Royal Grey

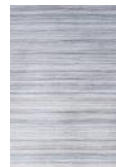

Royal Blue

Modèle	Couleur boîtier	Longueur du store (cm)	Avancée (cm)	Longueur toile (cm)	Ombre portée (m²)	Couleur toile		Poids
						Royal Grey	Royal Blue	
F80s - 290	Polar white	290	200	278	5,6	<b>15941929</b>	<b>15941930</b>	27,0 kg
F80s - 320	Polar white	320	200	308	7,7	<b>15941934</b>	<b>15941935</b>	29,0 kg
F80s - 340	Polar white	340	200	328	8,2	<b>15941939</b>	<b>15941940</b>	30,0 kg
F80s - 370	Polar white	370	200	358	9	<b>15939674</b>	<b>15939675</b>	32,0 kg
F80s - 400	Polar white	400	200	388	9,7	<b>15941944</b>	<b>15941945</b>	32,0 kg
F80s - 425	Polar white	425	200	412	10,3	<b>15941949</b>	<b>15941950</b>	32,0 kg
F80s - 450	Polar white	450	200	431	10,8	<b>15941954</b>	<b>15941955</b>	36,5 kg
F80s - 290	Titanium	290	200	278	5,6	<b>15941931</b>	<b>15941932</b>	27,0 kg
F80s - 320	Titanium	320	200	308	7,7	<b>15941936</b>	<b>15941937</b>	29,0 kg
F80s - 340	Titanium	340	200	328	8,2	<b>15941941</b>	<b>15941942</b>	30,0 kg
F80s - 370	Titanium	370	200	358	9	<b>15939676</b>	<b>15939677</b>	32,0 kg
F80s - 400	Titanium	400	200	388	9,7	<b>15941946</b>	<b>15941947</b>	32,0 kg
F80s - 425	Titanium	425	200	412	10,3	<b>15941951</b>	<b>15941952</b>	32,0 kg
F80s - 450	Titanium	450	200	431	10,8	<b>15941956</b>	<b>15941957</b>	36,5 kg
F80s - 290	Deep black	290	200	278	5,6	<b>15942118</b>	-	27,0 kg
F80s - 320	Deep black	320	200	308	7,7	<b>15941938</b>	-	29,0 kg
F80s - 340	Deep black	340	200	328	8,2	<b>15941943</b>	-	32,0 kg
F80s - 370	Deep black	370	200	358	9	<b>15939678</b>	-	32,0 kg
F80s - 400	Deep black	400	200	388	9,7	<b>15941948</b>	-	32,0 kg
F80s - 425	Deep black	425	200	412	10,3	<b>15941953</b>	-	35,0 kg
F80s - 450	Deep black	450	200	431	10,8	<b>15941958</b>	-	36,5 kg

### Kit store F80s FIAMMA

Version spéciale du store F80s pour FIAT Ducato composée de pattes de montage avec finitions noires, de profil bas, du Kit Rain Guard Slim et du Kit Cover.

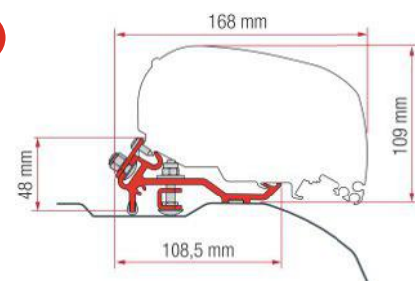

Modèle	Référence	Couleur boîtier	Couleur toile	Poids
F80s - Ducato - 320	<b>15945659</b>	Deep black	Royal Grey	28,5 kg
F80s - Ducato - 370	<b>15945660</b>	Deep black	Royal Grey	31,5 kg
F80s - Ducato - 400	<b>15945661</b>	Deep black	Royal Grey	33,0 kg



### ACCESSOIRES

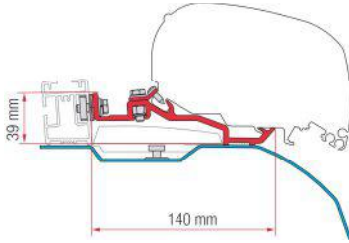

#### Kit adaptateur F80s Smart Clamp Ducato FIAMMA

Permet de monter le store F80s FIAMMA sur le système de fixation de galerie de toit Clap System THULE.

- Modèle store : F80
- Composition : 2 x 20 cm + 1 x 12 cm

**15943262**



#### Kit LED pour stores F80s FIAMMA

Kit d'éclairage à LED spécialement conçu pour les stores F80s et F65L. Avec bande autocollante à LED de 5 m, facile à raccourcir. Composée de 10 points lumineux en PVC de 50 cm. À insérer dans le profil interne du bandeau frontal. peut être commander à partir de l'application mobile FIAMMA.

- 300 g
- 15941965**



#### Kit Cover F80s Ducato FIAMMA

Cache permettant une meilleure intégration du store à la ligne du véhicule.

**15945692**



#### Kit Rain Guard Slim FIAMMA

Joint d'étanchéité évitant l'écoulement de l'eau le long des parois du véhicule.

- Longueur (cm) : 450
- 450 g

**15945691**

### Store de toit F80L FIAMMA

Le store de toit de grande dimension. Il épouse parfaitement et avec élégance les formes du véhicule, sans débord. 4 longueurs disponibles : 450 jusqu'à 600, avec avancée de 275 cm.



Boîtier blanc



Boîtier deep black



Boîtier titanium



Royal Grey



Royal Blue

Modèle	Couleur boîtier	Longueur du store (cm)	Avancée (cm)	Longueur toile (cm)	Couleur toile		Poids
					Royal Grey	Royal Blue	
F80L - 450	Polar white	454	275	438	<b>15944260</b>	<b>15944261</b>	43,0 kg
F80L - 500	Polar white	497	275	480	<b>15944262</b>	<b>15944263</b>	46,0 kg
F80L - 550	Polar white	547	275	530	<b>15944264</b>	<b>15944265</b>	49,0 kg
F80L - 600	Polar white	597	275	580	<b>15944266</b>	<b>15944267</b>	54,0 kg
F80L - 450	Titanium	454	275	438	<b>15944268</b>	<b>15944269</b>	43,0 kg
F80L - 500	Titanium	497	275	480	<b>15944270</b>	<b>15944271</b>	49,0 kg
F80L - 550	Titanium	547	275	530	<b>15944272</b>	<b>15944273</b>	49,0 kg
F80L - 600	Titanium	597	275	580	<b>15944274</b>	<b>15944275</b>	54,0 kg
F80L - 450	Deep black	454	275	438	<b>15944276</b>	-	43,0 kg
F80L - 500	Deep black	497	275	480	<b>15944277</b>	-	46,0 kg
F80L - 550	Deep black	547	275	530	<b>15944278</b>	-	49,0 kg
F80L - 600	Deep black	597	275	580	<b>15944279</b>	-	54,0 kg



## Stores | Stores de toit



### THULE Omnistor 6300

Montage sur le toit, idéal pour fourgons, caravanes et camping-cars (classe intermédiaire). Une grande gamme d'adaptateurs permet de monter ce store sur tous les types de véhicules et plus particulièrement les fourgons. Adaptateurs spécifiques pour toits arrondis. Il est équipé d'un petit tube d'enroulement supporté sur toute la longueur, ce qui permet de réduire considérablement le poids tout en améliorant la stabilité et en optimisant la tension de la toile. Inclinaison du store ajustable, afin de pouvoir ouvrir ou fermer le store quand la porte coulissante du fourgon est ouverte. Le store peut être complété d'un auvent THULE ou de panneaux THULE Smart Panels.

Existe en version d'origine motorisée : moteur de 12 VDC avec mécanisme de désactivation manuelle qui permet d'ouvrir le store sans effort. Le contrôle est réalisé par un interrupteur à l'aide d'une commande par simple pression. Seulement 1 kg et 3 cm de plus que la version standard. La version standard peut également être motorisée avec l'ajout des moteurs 12 V spécifiques.



Boîtier Blanc



Boîtier Anodisé



Boîtier Anthracite



Mystic Grey



Sapphire blue

Modèle	Couleur boîtier	Longueur du store (cm)	Avancée (cm)	Couleur toile		Poids
				Mystic Grey	Sapphire Blue	
6300 - 260	Blanc	260	200	<b>15941712</b>	<b>15941714</b>	23,0 kg
6300 - 300	Blanc	300	250	<b>15941779</b>	<b>15941715</b>	29,0 kg
6300 - 325	Blanc	325	250	<b>15941780</b>	<b>15941716</b>	33,0 kg
6300 - 350	Blanc	350	250	<b>15941781</b>	<b>15941717</b>	33,0 kg
6300 - 375	Blanc	375	250	<b>15941782</b>	<b>15941718</b>	36,0 kg
6300 - 400	Blanc	400	250	<b>15941783</b>	<b>15941719</b>	43,0 kg
6300 - 425	Blanc	425	250	<b>15941784</b>	<b>15941720</b>	43,0 kg
6300 - 450	Blanc	450	250	<b>15941785</b>	<b>15941721</b>	42,0 kg
6300 - 500	Blanc	500	250	<b>15941713</b>	<b>15941722</b>	44,0 kg
6300 - 325	Anodisé	325	250	<b>15941742</b>	<b>15941748</b>	33,0 kg
6300 - 350	Anodisé	350	250	<b>15941743</b>	<b>15941749</b>	33,0 kg
6300 - 375	Anodisé	375	250	<b>15941744</b>	<b>15941750</b>	36,0 kg
6300 - 400	Anodisé	400	250	<b>15941745</b>	<b>15941751</b>	43,0 kg
6300 - 450	Anodisé	450	250	<b>15941746</b>	<b>15941752</b>	42,0 kg
6300 - 500	Anodisé	500	250	<b>15939366</b>	<b>15939368</b>	44,0 kg
6300 - 260	Anthracite	260	200	<b>15939393</b>	-	23,0 kg
6300 - 300	Anthracite	300	250	<b>15939394</b>	-	29,0 kg
6300 - 325	Anthracite	325	250	<b>15939395</b>	-	33,0 kg
6300 - 350	Anthracite	350	250	<b>15939396</b>	-	33,0 kg
6300 - 375	Anthracite	375	250	<b>15939397</b>	-	36,0 kg
6300 - 400	Anthracite	400	250	<b>15939398</b>	-	43,0 kg
6300 - 425	Anthracite	425	250	<b>15942414</b>	-	13,0 kg
6300 - 450	Anthracite	450	250	<b>15939399</b>	-	42,0 kg
6300 - 500	Anthracite	500	250	<b>15939400</b>	-	44,0 kg

## ACCESSOIRES

### Kit moteur Omnistor 6300 THULE

Le moteur 230 V avec télécommande permet d'ouvrir le store sans effort. Les réglages sont programmés numériquement de façon à ce que le boîtier se ferme toujours correctement. Le store reste fermé pendant la conduite et peut être utilisé manuellement si nécessaire.

Référence	Couleur boîtier
<b>15939667</b>	Blanc
<b>15939668</b>	Anodisé
<b>15939669</b>	Anthracite





## Stores | Stores de toit



### THULE Omnistor 6300 - Pack store + adaptateur

Store de toit compatible avec les fourgons H2 Ducato, Jumper, Boxer à partir de 2007, avec kit de montage inclus.



Boîtier blanc - Embouts gris



Boîtier anodisé - Embouts gris



Boîtier anodisé - Embouts noirs



Boîtier anthracite - Embouts noirs



Mystic Grey

Modèle	Référence	Longueur du store (cm)	Couleur boîtier	Couleur embouts	Couleur toile
Kit 6300 - Ducato H2L2	<b>15942399</b>	325	Blanc	Noir	Mystic Grey
Kit 6300 - Ducato H2L3	<b>15942400</b>	375	Blanc	Noir	Mystic Grey
Kit 6300 - Ducato H2L4	<b>15942401</b>	400	Blanc	Noir	Mystic Grey
Kit 6300 - Ducato H2L3	<b>15939569</b>	325	Anodisé	Noir	Mystic Grey
Kit 6300 - Ducato H2L3	<b>15939570</b>	375	Anodisé	Noir	Mystic Grey
Kit 6300 - Ducato H2L4	<b>15939571</b>	400	Anodisé	Noir	Mystic Grey
Kit 6300 - Ducato H2L2	<b>15939572</b>	325	Anodisé	Gris	Mystic Grey
Kit 6300 - Ducato H2L3	<b>15939573</b>	375	Anodisé	Gris	Mystic Grey
Kit 6300 - Ducato H2L4	<b>15939574</b>	400	Anodisé	Gris	Mystic Grey
Kit 6300 - Ducato H2L2	<b>15939575</b>	325	Anthracite	Noir	Mystic Grey
Kit 6300 - Ducato H2L3	<b>15939665</b>	375	Anthracite	Noir	Mystic Grey
Kit 6300 - Ducato H2L4	<b>15939666</b>	400	Anthracite	Noir	Mystic Grey

### THULE Omnistor 6300 motorisé

Modèle	Boîtier blanc	Boîtier anodisé	Boîtier anthracite	Longueur du store (cm)	Avancée (cm)	Couleur toile	Poids
6300 motorisé - 300	<b>15939149</b>	-	<b>15939562</b>	300	250	Mystic Grey	29,0 kg
6300 motorisé - 325	<b>15939150</b>	<b>15939369</b>	<b>15939563</b>	325	250	Mystic Grey	33,0 kg
6300 motorisé - 350	<b>15939151</b>	-	<b>15939564</b>	350	250	Mystic Grey	33,0 kg
6300 motorisé - 375	<b>15939152</b>	<b>15939371</b>	<b>15939565</b>	375	250	Mystic Grey	36,0 kg
6300 motorisé - 400	<b>15939153</b>	<b>15939378</b>	<b>15939566</b>	400	250	Mystic Grey	43,0 kg
6300 motorisé - 425	<b>15939154</b>	-	<b>15942415</b>	425	250	Mystic Grey	43,0 kg
6300 motorisé - 450	<b>15939155</b>	<b>15939391</b>	<b>15939567</b>	450	250	Mystic Grey	33,3 kg
6300 motorisé - 500	<b>15939367</b>	<b>15939392</b>	<b>15939568</b>	500	250	Mystic Grey	44,0 kg

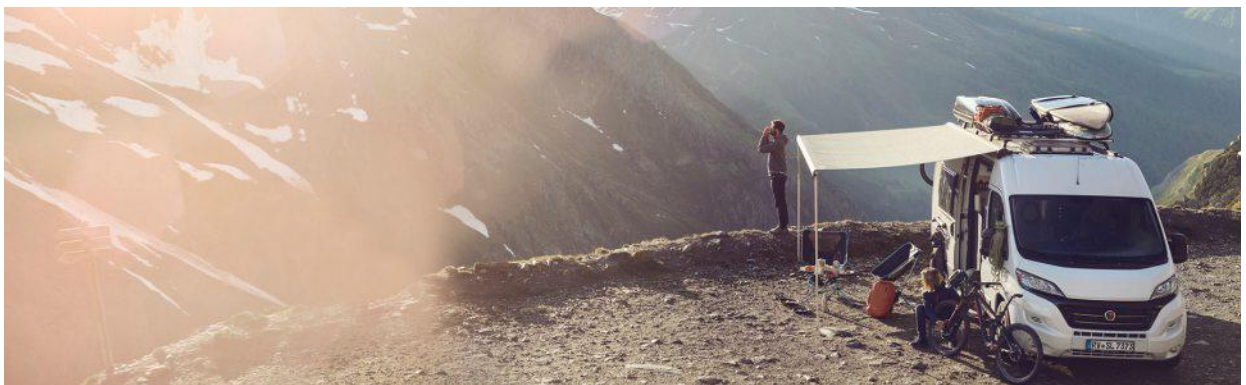



## Stores | Stores de toit



### THULE Omnistor 9200

Idéal pour les grands véhicules. Store conçu pour un aérodynamisme optimal combiné à un dispositif anti-vibrations. Le rail d'auvent reste libre pour le montage d'un auvent classique. Les bras articulés et robustes améliorent la résistance au vent pour une utilisation plus sûre. Renforcés par un double câble en acier, ils déploient automatiquement les barres de tension, garantissant une toile toujours parfaitement tendue. Le store peut être complété d'un auvent THULE ou de panneaux THULE Smart Panels.

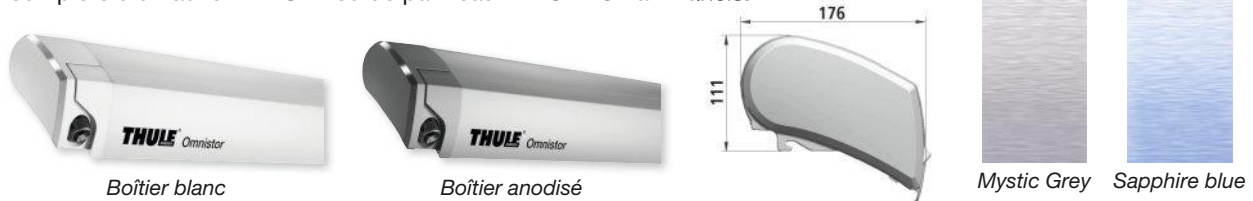

Boîtier blanc

Boîtier anodisé

Mystic Grey

Sapphire blue

Modèle	Couleur boîtier	Longueur du store (cm)	Avancée (cm)	Couleur toile			Poids
				Mystic Grey	Sapphire Blue	Blue Sky	
9200 - 400	Blanc	400	300	<b>15935662</b>	<b>15935663</b>	<b>15935668</b>	44,0 kg
9200 - 450	Blanc	450	300	<b>15935664</b>	<b>15935665</b>	<b>15935669</b>	49,0 kg
9200 - 500	Blanc	500	300	<b>15935666</b>	<b>15935667</b>	<b>15935670</b>	51,6 kg
9200 - 550	Blanc	550	300	<b>15937072</b>	<b>15937073</b>	<b>15937076</b>	60,0 kg
9200 - 600	Blanc	600	300	<b>15937074</b>	<b>15937075</b>	<b>15937077</b>	63,8 kg
9200 - 400	Anodisé	400	300	-	<b>15943652</b>	-	41,0 kg
9200 - 450	Anodisé	450	300	-	<b>15943653</b>	-	44,5 kg
9200 - 500	Anodisé	500	300	-	<b>15943654</b>	-	53,6 kg
9200 - 550	Anodisé	550	300	-	<b>15943655</b>	-	53,6 kg
9200 - 550	Anodisé	550	300	-	<b>15943656</b>	-	53,6 kg

### ACCESSOIRES

#### Kit moteur Omnistor 9200 THULE

Le moteur 230 V avec télécommande permet d'ouvrir le store sans effort. Les réglages sont programmés numériquement de façon à ce que le boîtier se ferme toujours correctement. Le store reste fermé pendant la conduite et peut être utilisé manuellement si nécessaire.

Référence	Couleur boîtier	Poids
<b>15945068</b>	Blanc	2,7 kg
<b>15945069</b>	Anodisé	2,7 kg

### THULE Omnistor 9200 motorisé

Modèle	Couleur boîtier	Longueur du store (cm)	Avancée (cm)	Couleur toile		Poids
				Mystic Grey	Sapphire Blue	
9200 motorisé - 400	Blanc	400	300	<b>15945038</b>	<b>15945039</b>	48,0 kg
9200 motorisé - 450	Blanc	450	300	<b>15945040</b>	<b>15945041</b>	51,0 kg
9200 motorisé - 500	Blanc	500	300	<b>15945042</b>	<b>15945043</b>	56,0 kg
9200 motorisé - 550	Blanc	550	300	<b>15945044</b>	<b>15945045</b>	61,0 kg
9200 motorisé - 600	Blanc	600	300	<b>15945046</b>	<b>15945047</b>	66,5 kg
9200 motorisé - 400	Anodisé	400	300	<b>15945048</b>	<b>15945049</b>	48,0 kg
9200 motorisé - 450	Anodisé	450	300	<b>15945050</b>	<b>15945051</b>	44,0 kg
9200 motorisé - 500	Anodisé	500	300	<b>15945052</b>	<b>15945053</b>	58,0 kg
9200 motorisé - 550	Anodisé	550	300	<b>15945054</b>	<b>15945055</b>	61,0 kg
9200 motorisé - 600	Anodisé	600	300	<b>15945056</b>	<b>15945057</b>	66,5 kg





### Store F40van FIAMMA

Store pour VW T5/T6. Faible encombrement grâce aux adaptateurs intégrés, il se fixe sur la partie supérieure du mini-van. Déploiement horizontal supérieur de la toile pour garantir une bonne tension et une bonne qualité des prestations.

Se fixe sur la partie supérieure du mini-van



Référence	<b>15938898</b>
Modèle	F40van
Couleur boîtier	Deep black
Longueur du store (cm)	270
Avancée (cm)	225
Longueur toile (cm)	257
Ombre portée (m²)	5,8
Couleur toile	Royal Grey
Poids	19 kg

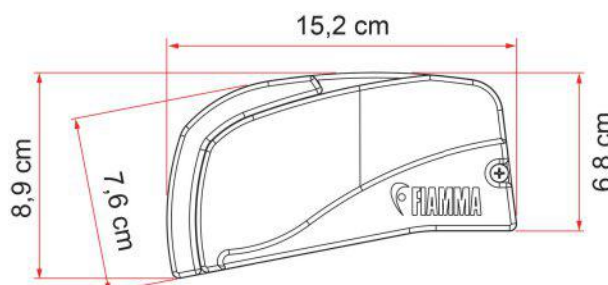

### Store F65 EAGLE FIAMMA

Store électrique 12 V extrêmement résistant et sans pied, conçu pour installation sur le toit. Fonctionnement par simple pression sur l'interrupteur posé sur la paroi. Dispositif innovant de détection du vent qui permet au store de se replier automatiquement en cas de vent trop fort. Veuillez contacter votre concessionnaire pour savoir si votre camping-car est adapté au montage d'un store F65 Eagle. Fermeture manuelle possible.

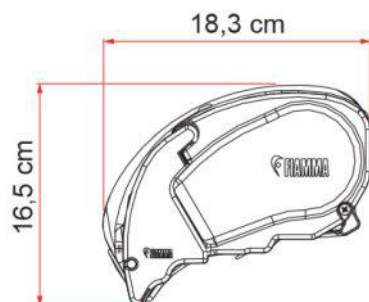

Modèle	Référence	Couleur boîtier	Longueur du store (cm)	Avancée (cm)	Longueur toile (cm)	Couleur toile	Poids
F65eagle - 400	<b>15944300</b>	Polar white	420	250	380	Royal Grey	37,5 kg
F65eagle - 400	<b>15944301</b>	Titanium	420	250	380	Royal Grey	37,5 kg
F65eagle - Ducato - 319	<b>15944302</b>	Polar white	320	250	285	Royal Grey	34,0 kg
F65eagle - Ducato - 369	<b>15944303</b>	Polar white	370	250	355	Royal Grey	34,0 kg
F65eagle - Ducato - 399	<b>15944304</b>	Polar white	405	250	369	Royal Grey	34,0 kg



## Stores | Stores de rail d'auvents

### Store de rail d'auvent Caravanstore FIAMMA

Store spécialement conçu pour les caravanes, caravanes pliantes, petits camping-cars et 4x4. Le Caravanstore peut se poser sur tout type de rail d'auvent de caravanes. Il garantit une parfaite protection du soleil. Système d'enroulement dans les 2 sens et rouleau anti-plis. Prévoir manivelle.



Modèle	Longueur du store (cm)	Avancée (cm)	Couleur toile		Poids
			Royal Grey	Royal Blue	
Caravanstore - 190	193	180	<b>929072</b>	<b>929080</b>	7,7 kg
Caravanstore - 225	235	225	<b>929073</b>	<b>929217</b>	10,0 kg
Caravanstore - 255	264	225	<b>929074</b>	<b>929082</b>	10,0 kg
Caravanstore - 280	286	250	<b>929075</b>	<b>929218</b>	10,1 kg
Caravanstore - 310	316	250	<b>929216</b>	<b>929084</b>	11,2 kg
Caravanstore - 360	366	250	<b>929077</b>	<b>929085</b>	12,3 kg
Caravanstore - 410	415	250	<b>929078</b>	<b>929086</b>	17,0 kg
Caravanstore - 440	448	250	<b>929079</b>	<b>929087</b>	14,6 kg
Caravanstore - 500	497	250	<b>15943642</b>	<b>15943640</b>	15,8 kg
Caravanstore - 550	547	250	<b>15943643</b>	<b>15943641</b>	16,9 kg



Royal grey



Royal blue

### Store F35 PRO FIAMMA

Store spécialement conçu pour caravane, fourgon et mini-van. Compact et léger, il s'enroule totalement dans son boîtier en aluminium anodisé. Sa manipulation est simple et rapide. Son boîtier de petite dimension s'intègre parfaitement au profil du véhicule. Toile légère et imperméable. Les bras de tension et pieds sont en aluminium. Montage sur la paroi, les barres de la galerie de toit ou sur le rail grâce à une grande variété de pattes de fixation.

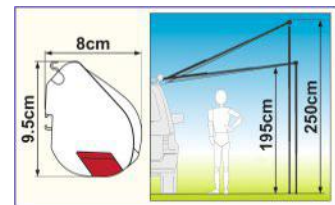
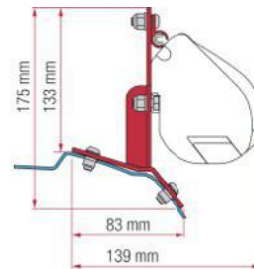

Modèle	Référence	Couleur boîtier	Longueur du store (cm)	Avancée (cm)	Couleur toile	Poids
F35 Pro - 180	<b>917141</b>	Titanium	180	180	Royal Grey	8,5 kg
F35 Pro - 220	<b>923019</b>	Titanium	220	225	Royal Grey	10,5 kg
F35 Pro - 250	<b>917146</b>	Titanium	250	225	Royal Grey	11,5 kg
F35 Pro - 270	<b>921431</b>	Titanium	270	225	Royal Grey	13,0 kg
F35 Pro - 300	<b>921434</b>	Titanium	300	225	Royal Grey	10,5 kg
F35pro - 180	<b>15944288</b>	Deep black	180	180	Royal Grey	8,5 kg
F35pro - 220	<b>15944289</b>	Deep black	220	225	Royal Grey	15,0 kg
F35 Pro - 250	<b>15936174</b>	Deep black	250	225	Royal Grey	11,5 kg
F35 Pro - 270	<b>15935620</b>	Deep black	270	225	Royal Grey	13,0 kg
F35pro - 300	<b>15944290</b>	Deep black	300	225	Royal Grey	14,0 kg



## Stores | Façades extérieures



### Blocker Pro FIAMMA

Façade avec grande baie et rallonge en vinyle grise descendant jusqu'au sol pour plus d'intimité et une meilleure protection du vent. Livré avec piquets et cordes élastiques.

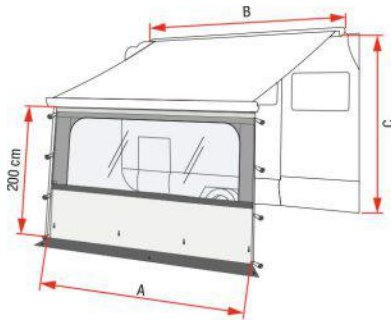

1

### Blocker FIAMMA

Paroi frontale pour protéger du soleil et de la pluie. Livré avec crochets élastiques et piquets pour l'installation.

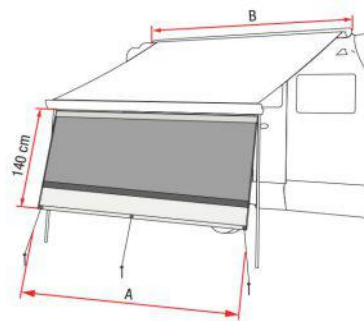

2

### Sun view XL FIAMMA

Façade de 190 cm de hauteur en matière semi-transparente permettant de laisser passer environ 85 % de lumière. Livré avec crochets élastiques et piquets pour l'installation.

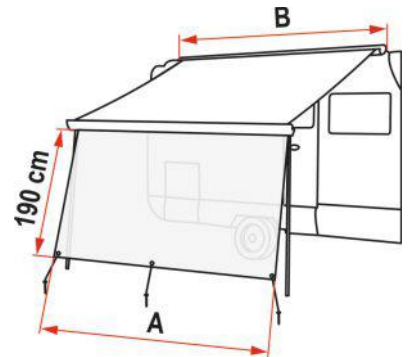

3

	Modèle	Référence	Modèle store	Longueur (cm)	Longueur du store (cm)	Poids
1	Blocker Pro 100	15942219	Caravanstore, F35pro, F45, F70, F65, F80	100	-	2,5 kg
1	Blocker Pro 250	931480	Caravanstore, F35pro, F45	235	260	2,7 kg
1	Blocker Pro 280	931487	F35pro, Caravanstore, F65, F80	255	290	3,0 kg
1	Blocker Pro 300	931481	Caravanstore, F35pro, F65, F80, F45	285	320	3,2 kg
1	Blocker Pro 350	931482	Caravanstore, F45, F65, F80	335	370	3,8 kg
1	Blocker Pro 375	15942002	F45	360	375	4,1 kg
1	Blocker Pro 400	931483	Caravanstore, F45, F65, F80	385	410	4,5 kg
1	Blocker Pro 425	15942003	Caravanstore, F45	410	425	4,7 kg
1	Blocker Pro 440	931488	Caravanstore	415	440	4,9 kg
1	Blocker Pro 450	15935540	F80, F45, F65	435	450	5,0 kg
1	Blocker Pro 500	15939076	F45, F65, F80, Caravanstore	485	500	5,5 kg
1	Blocker Pro 550	15939077	Caravanstore, F45	535	550	6,0 kg
1	Blocker Pro 260 van	15935539	F35pro, F45	250	280	2,7 kg
2	Blocker 260	15942220	Caravanstore, F35pro, F45	253	-	2,3 kg
2	Blocker 300	15938418	F35pro, Caravanstore, F45, F65, F80	285	320	2,6 kg
2	Blocker 350	15938419	Caravanstore, F45, F65, F80	335	370	2,9 kg
2	Blocker 400	15938420	Caravanstore, F45, F65, F80	385	410	3,3 kg
2	Blocker 450	15942221	Caravanstore, F45, F70, F65, F80	438	-	3,7 kg
3	Sun view XL 100	15942222	Caravanstore, F35pro, F45, F70, F65, F80	100	-	2,7 kg
3	Sun view XL 260	15936607	Caravanstore, F35pro, F45	250	280	2,3 kg
3	Sun view XL 300	923016	Caravanstore, F35pro, F65, F80, F45	285	320	1,5 kg
3	Sun view XL 350	15935541	Caravanstore, F45, F65, F80	335	370	3,9 kg
3	Sun view XL 375	15942004	F45	360	375	2,4 kg
3	Sun view XL 400	15935542	Caravanstore, F45, F70, F65, F80	385	410	4,3 kg
3	Sun view XL 425	15942005	F45, F65, F80	410	425	2,6 kg
3	Sun view XL 450	15935543	F45, F70, F65, F80	435	450	4,5 kg
3	Sun view XL 500	15939078	Caravanstore, F45	485	510	2,9 kg
3	Sun view XL 550	15939079	Caravanstore, F45	535	550	3,1 kg





## Stores | Façades extérieures

### Side W Pro FIAMMA

Paroi latérale avec grande baie et rallonge descendant jusqu'au sol. Livré avec rafter en aluminium, cordes et piquets.

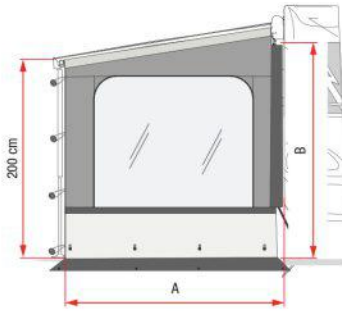

1

### Side W Pro Caravanstore FIAMMA

Paroi latérale avec grande baie vitrée. Livré avec rafter en aluminium, cordes et piquets.

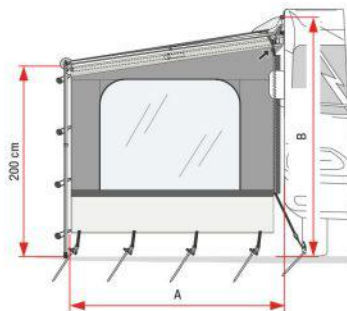

2

### Sun View Side FIAMMA

Paroi latérale avec grande baie. Matière semi-transparente permettant de laisser passer la lumière. Livré avec rafter en aluminium et piquets.

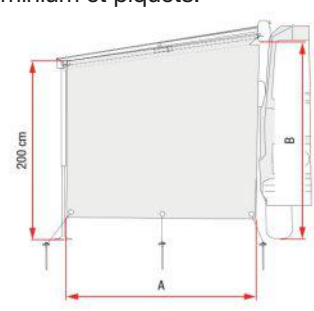

3

	Modèle	Référence	Modèle store	Hauteur de montage (cm)	Longueur (cm)	Poids
1	Side W Pro F80L XL	15944282	F80	245 à 280	275	4,8 kg
1	Side W Pro F80L XXL	15944283	F80	281 à 310	275	4,9 kg
1	Side W Pro F40van	15942218	F40van	180 à 210	210	13,7 kg
1	Side W Pro F45 / F65	928838	F45, F70 avec Kit Side, F65 avec Kit Side	225 à 280	230	5,6 kg
1	Side W Pro XXL F45 / F65	15936223	F45, F70 avec Kit Side, F65 avec Kit Side, F80 avec Kit Side	280 à 330	230	5,5 kg
1	Side W Pro Van F45	15936224	F45	180 à 200	190	4,1 kg
1	Side W Pro F65 Ducato	15936225	F65, F80	225 à 280	230	5,1 kg
1	Side W Pro Caravanstore / F35	15934423	Caravanstore, F35pro	240 à 260	210	3,8 kg
1	Side W Pro Caravanstore XL	15939186	Caravanstore	240 à 260	240	5,0 kg
1	Side W Pro F35 van	15936226	F35pro	180 à 220	210	5,1 kg
1	Side W Pro côté droit avec fenêtre + store d'occultation	15935652	F45, F70 avec Kit Side, F65 avec Kit Side, F80 avec Kit Side	225 à 280	230	5,3 kg
1	Side W Pro côté gauche avec fenêtre + store d'occultation	15935653	F80 avec Kit Side	225 à 280	230	5,3 kg
2	Side W Caravanstore / F35	928401	Caravanstore, F35pro, F40van	240 à 260	210	2,4 kg
2	Side W Caravanstore XL	15939187	Caravanstore	240 à 260	240	4,3 kg
3	Sun View Side F80L	15944284	F80	245 à 310	275	1,7 kg
3	Sun View Side F45 / F65	15936227	F45, F70 avec Kit Side, F80 avec Kit Side, F65 avec Kit Side	220 à 260	230	2,0 kg
3	Sun View Side Caravanstore / F35	15936228	Caravanstore, F35pro	240 à 260	210	1,3 kg
3	Sun View Side Caravanstore XL	15939188	Caravanstore	180 à 260	240	1,5 kg

## ACCESSOIRES

### Kit Side FIAMMA

Permet d'adapter les Side W Pro F45, les Side W Pro Shade et les Sun View Side F45 sur les stores associés.

Modèle	Référence
Kit Side F65s / F65L	15934420
Kit Side F80	15942006
Kit Side Omnistore 5002/5003	15934422
Kit Side Tristor	15934421
Kit Side Omnistore 4900/Tristor 2	15935551





### THULE Sun Blocker G2

Paroi pour auvents Thule qui laisse passer l'air tout en vous protégeant du soleil.

- Toile transparente, micro-aérée qui laisse passer une légère brise et protège contre le soleil tout en laissant passer l'air et la lumière.

- Se glisse dans le bras de charge du store.

- Tous les panneaux peuvent être repliés et attachés avec une boucle détachable par pression latérale.

Les différents panneaux THULE Sun et Rain Blockers G2 se combinent facilement et peuvent également venir compléter un auvent THULE QuickFit ou EasyLink.

*Panneau frontal : Toile respirante. Se glisse dans la barre de charge du store. S'adapte sur tous les stores Thule Omnistor*



Référence	Longueur (cm)	Hauteur (cm)	Poids
<b>15937291</b>	100	170	3,5 kg
<b>15937292</b>	240	170	3,5 kg
<b>931625</b>	280	170	3,5 kg
<b>15935534</b>	330	170	4,5 kg
<b>15935535</b>	380	170	4,5 kg
<b>15937293</b>	430	170	4,5 kg
<b>15937294</b>	480	170	4,5 kg



*Panneau latéral : Toile respirante. Se glisse dans le bras de tension en aluminium entre la cassette et la barre de charge du store. Peut être installé des deux côtés*

Référence	Modèle store	Avancée (cm)	Hauteur côtés	Hauteur de montage (cm)	Poids
<b>15942794</b>	3200	200	Small	190 à 224	5,5 kg
<b>15939317</b>	5200, 6200, 6300, 4900, 5102, 5003	200	Small	190 à 224	5,5 kg
<b>15936215</b>	5200, 4900, 5003, 6200, 6300	250	Medium	225 à 244	5,5 kg
<b>934074</b>	4900, 5003, 5200, 6200, 6300	250	Large	245 à 264	5,5 kg
<b>15939318</b>	1200	250	-	225 à 249	5,4 kg
<b>15937295</b>	8000, 6900	275	Medium	225 à 244	5,5 kg
<b>15937296</b>	8000, 6900	275	Large	245 à 264	6,0 kg
<b>15937297</b>	9200	300	Medium	225 à 244	6,0 kg
<b>15937298</b>	9200	300	Large	245 à 264	6,0 kg



### Thule Rain Blocker G2 Pack Mini Van THULE

Set comprenant 2 panneaux latéraux et 2 panneaux avant (1,27 m) pour les stores Thule Omnistor 5102 et 4900 de 2,0 m de longueur installés sur des mini fourgons. Chaque panneau est doté d'une grande fenêtre transparente qui laisse entrer la lumière. Livré avec sac de rangement..

Compatibilité VW T5/T5, Ford Custom/Custom Nugget, Peugeot Traveller, Citroën Spacetourer, Toyota Proace, Renault Trafic, Mercedes Class 5 Marco-Polo.

- Modèle store : 4900, 5102
- Avancée (cm) : 200
- Hauteur de montage (cm) : 180 à 199

**15942425**





## Stores | Façades extérieures

**THULE**

### THULE Rain Blocker G2

Protège du vent et de la pluie tout en laissant passer la lumière grâce aux larges fenêtres.

- Toile en PVC de qualité supérieure.
- Se glisse dans le bras de tension en aluminium.
- Peut être installé à gauche ou à droite du store. Les différents panneaux THULE Sun et Rain Blockers G2 se combinent facilement et peuvent également venir compléter un auvent THULE QuickFit ou EasyLink.

*Panneau frontal : Toile en PVC de qualité supérieure. Se glisse dans la barre de charge du store.*

Référence	Modèle store	Longueur (cm)	Hauteur côtés	Hauteur (cm)	Poids
15942796	3200	112	X-Small	185	1,1 kg
15938895	5102, 5200, 4900, 3200	127	X-Small	185	1,9 kg
15942797	3200	147	X-Small	185	1,4 kg
15942798	3200	181	X-Small	185	1,9 kg
15939319	Tous stores THULE	125	Small	210	3,5 kg
15939320	Tous stores THULE	150	Small	210	3,5 kg
15939321	Tous stores THULE	175	Small	210	3,5 kg
15939322	Tous stores THULE	200	Small	210	2,6 kg
15937299	Tous stores THULE	100	Medium, Large, X-Large, XX-Large	230	3,5 kg
15937300	Tous stores THULE	150	Medium, Large, X-Large, XX-Large	230	3,5 kg
15937301	Tous stores THULE	175	Medium, Large, X-Large, XX-Large	230	3,5 kg
15937302	Tous stores THULE	200	Medium, Large, X-Large, XX-Large	230	3,5 kg



*Panneau latéral : Toile en PVC de qualité supérieure. Se glisse dans un bras de tension en aluminium entre la cassette et la barre de charge du store. Peut être installé des deux côtés*

Référence	Modèle store	Avancée (cm)	Hauteur côtés	Hauteur de montage (cm)	Poids
15938887	5102, 4900, 5200	200	X-Small	180 à 199	5,4 kg
15943319	6200, 6300	200	-	235 à 254	6,0 kg
15942426	6200, 6300	250	-	235 à 254	5,4 kg
15938888	8000, 6900	280	XX-Large	285 à 304	5,5 kg
15938894	9200	300	XX-Large	285 à 304	7,0 kg
15939323	5200, 4900, 6200, 6300, 5003	200	Small	205 à 224	2,4 kg
15937303	4900, 5200, 6200, 6300, 5003	250	Small	205 à 224	4,0 kg
15935536	5200, 4900, 6200, 6300, 5003	250	Medium	225 à 244	5,4 kg
15935537	6300, 6200, 5200, 4900, 5003	250	Large	245 à 264	5,4 kg
15935538	4900, 5003, 5200, 6200, 6300	250	Large	265 à 284	5,4 kg
15937310	1200	250	-	235 à 254	5,4 kg
15937311	6200	250	-	230 à 250	5,4 kg
15937304	8000, 6900	280	Medium	225 à 244	5,4 kg
15937305	8000, 6900	280	Large	245 à 264	5,4 kg
15937306	8000, 6900	280	X-Large	265 à 284	5,4 kg
15937307	9200	300	Medium	225 à 244	5,4 kg
15937308	9200	300	Large	245 à 264 - Large	5,4 kg
15937309	9200	300	X-Large	265 à 284	5,4 kg
15942795	3200	250	-	190 à 224	5,4 kg



Modulables



Des connexions astucieuses permettent de combiner les panneaux rain Blocker G2

### THULE Rain Blocker G2 - Fourgons

Panneau latéral spécialement conçu pour une combinaison entre un store 5200 et un fourgon. Sa forme incurvée s'adapte parfaitement à la paroi du véhicule. Chaque panneau est équipé d'une grande fenêtre transparente et est fabriqué à partir de tissu en PVC transparent de haute qualité.

Référence	Modèle store	Véhicule(s) Compatible(s)	Poids
15945996	5200	FORD Transit H3	5,4 kg
15945997	5200	FIAT Ducato H2 CITROËN Jumper PEUGEOT Boxer OPEL Movano H2 > 2022	5,4 kg





### View Blocker THULE

Paroi latérale pour stores Thule Omnistor qui vous protège du vent, de la pluie et du soleil.

- Toile en PVC de qualité supérieure.
  - Sans fenêtre transparente.
  - Se glisse dans un rail en aluminium.
  - Peut être installée aux deux extrémités de l'auvent.
  - Attaches intelligentes facilitant la fixation du panneau latéral aux pieds de support de l'auvent.
- Possibilité d'associer une paroi avec l'auvent de store Thule QuickFit ou Thule EasyLink.

*Panneau frontal : Toile en PVC non transparente. Se glisse dans la barre de charge du store. S'adapte sur tous les stores Thule*

Référence	Longueur (cm)	Hauteur (cm)	Poids
<b>15937312</b>	240	140	3,0 kg
<b>15934149</b>	280	140	2,3 kg
<b>931580</b>	330	140	2,3 kg
<b>932132</b>	380	140	2,6 kg
<b>931806</b>	430	140	2,7 kg
<b>15937313</b>	480	140	3,0 kg



*Panneau latéral : Sans fenêtre transparente. Se glisse dans un bras de tension en aluminium entre la cassette et la barre de charge du store. Peut être installé des deux côtés*

Référence	Modèle store	Avancée (cm)	Hauteur côtés	Hauteur de montage (cm)	Poids
<b>15943317</b>	5200, 4900, 6200, 6300, 5003	200	Small	205 à 224	6,0 kg
<b>15943318</b>	5200, 4900, 6200, 6300, 5003	250	Small	205 à 224	6,0 kg
<b>15938889</b>	5200, 4900, 6200, 6300, 5003	250	Medium	225 à 244	5,4 kg
<b>15938896</b>	6200, 5200, 4900, 5003, 6300	250	Large	245 à 264	5,4 kg
<b>15943316</b>	1200	250	Medium	235 à 254	6,0 kg



### ACCESSOIRES

#### Luxury Blocker Bag THULE

Permet de ranger le tendeur, le panneau et le matériel de fixation.

- Hauteur (cm) : 20
- Longueur (cm) : 130
- 1,0 kg

**15942427**





## Stores | Façades extérieures

**THULE**

### Paravent Windscreen THULE

Paroi latérale en toile micro-aérée laissant passer la lumière ainsi qu'une légère brise tout en protégeant du vent et des regards indiscrets. Installation facile et rapide grâce au système enrouleur/dérouleur assisté et se fixe sur le véhicule grâce aux étriers latéraux des pieds du store ou dans le rail de la caravane. Il peut également être installé seul à l'aide des sangles livrées d'origine. Livré dans un sac de rangement.

- Longueur max (m) : 3
- Hauteur (cm) : 155
- Hauteur toile (cm) : 140
- 4,3 kg

**15935533**



**NEW**

**Travellife**

### TRAVELLIFE Scala panneau latéral

Panneau adaptable aux plus grandes marques de stores. Toile fabriquée en polyester double enduction garantissant une haute résistance à l'eau et aux UV. Sa fenêtre ronde lui confère un esthétisme original et différenciant. Livré avec sac de rangement, sangles et attaches.



Référence	Avancée (cm)	Hauteur (cm)	Poids
<b>15945835</b>	250	244	4,4 kg
<b>15945836</b>	250	264	4,5 kg
<b>15945837</b>	250	284	4,7 kg

### Pare-soleil auvent avec LED - Anthracite TRAVELLIFE

**NEW**

Fixez facilement ce Pare-soleil auvent avec LED à votre véhicule de camping. 130 LED le long des bords créent une atmosphère chaleureuse. Mâts de tente extensibles, cordes de haubanage, chevilles et sac de rangement inclus.

- Avancée (cm) : 250
- Matière : Polyester
- 2,5 kg

**15945839**





## Stores | Adaptateurs pour stores de paroi



Type de véhicule	Modèle store	Modèle	Composition	Référence	
Camping-car, Caravane	F45, F70	Kit adaptateur S 120 - Universel	1 x 12 cm	<b>926684</b>	1
	F45, F70	Kit adaptateur AS 120 - Universel	1 x 8 cm + 2 x 12 cm	<b>928330</b>	2
	F45, F70	Adaptateur D 8 cm - Universel	1 x 8 cm	<b>915701</b>	3
	F45, F70	Adaptateur D 12 cm - Universel	1 x 8 cm	<b>932474</b>	4
	F45, F70	Adaptateur T - Universel	3 x 8 cm	<b>915734</b>	5
	F45, F70	Adaptateur U - Universel	-	<b>915711</b>	6
	F45, F70	Kit adaptateur S 400 - Universel	1 x 40 cm	<b>928331</b>	7
Camping-car	F45, F70	Adaptateur de paroi pour camping-car - Universel	3 x 8 cm	<b>925536</b>	8
	F45, F70	Adaptateur de toit pour camping-car - Universel	3 x 8 cm	<b>925535</b>	9
	F45, F70	BÜRSTNER	2 x 12 cm + 1 x 8 cm	<b>933805</b>	10
	F45, F70	BÜRSTNER	1 x 450 cm	<b>15943836</b>	10
	F45, F70	CHALLENGER Eden / CHAUSSON Allegro	2 x 8 cm + 1 x 40 cm	<b>924259</b>	11
	F45, F70	FLEURETTE	1 x 8 cm + 2 x 12 cm	<b>15934346</b>	12
	F45, F70	HYMER > 2016	3 x 12 cm	<b>15942234</b>	13
	F45, F70	HYMER > 2016	1 x 300 cm	<b>15942235</b>	13
	F45, F70	HYMER > 2016	1 x 350 cm	<b>15942236</b>	13
	F45, F70	HYMER > 2016	1 x 400 cm	<b>15942237</b>	13
	F45, F70	HYMER > 2016	1 x 450 cm	<b>15942238</b>	13
	F45, F70	HYMER > 2016	1 x 500 cm	<b>15942239</b>	13
	F45, F70	WINGAMM OASI	1 x 230 cm	<b>15943582</b>	14
	F45, F70	HYMER Van / B2	1 x 350 cm	<b>927207</b>	15
	F45, F70	HYMERCAMP	3 x 12 cm	<b>933799</b>	16
	F45, F70	HYMERCAMP Swing, Starline, HOBBY Van, Caravan HOBBY 09	1 x 300 cm	<b>926865</b>	16
	F45, F70	HYMERCAMP Swing, Starline, HOBBY Van, Caravan HOBBY 09	1 x 400 cm	<b>926866</b>	16
	F45, F70	HYMERCAMP Swing, Starline, HOBBY Van, Caravan HOBBY 09	1 x 450 cm	<b>15942177</b>	16
	F45, F70	RAPIDO 708F, 710F, 740F, Garage 660, 770F, 772F, 749M, 779M	1 x 3,5 m	<b>928333</b>	17
	F45, F70	LAIKA X	3 x 15 cm	<b>933800</b>	18
	F45, F70	LAIKA Ecovip / BÜRSTNER / HOBBY	3 x 15 cm + 1 x 12 cm	<b>926958</b>	19
	F70	LAIKA Ecovip 07	3 x 15 cm	<b>933801</b>	20
	F45, F70	PILOTE Explorateur	3 x 15 cm	<b>933802</b>	21
F45, F70	RAPIDO Série 7 et 8	2 x 8 cm + 1 x 100 cm	<b>923608</b>	22	
F45, F70	RAPIDO Série 9	2 x 8 cm + 2 x 12 cm	<b>931988</b>	23	
F45, F70	TRIGANO	3 x 50 cm + 3 épaisseurs de 50 cm	<b>15934113</b>	24	
Caravane	F45, F70	Adaptateur de paroi pour caravane - Universel	3 x 13 cm	<b>924536</b>	25
	F45, F70	ERIBA Touring < 2013	3 x 8 cm	<b>926869</b>	26

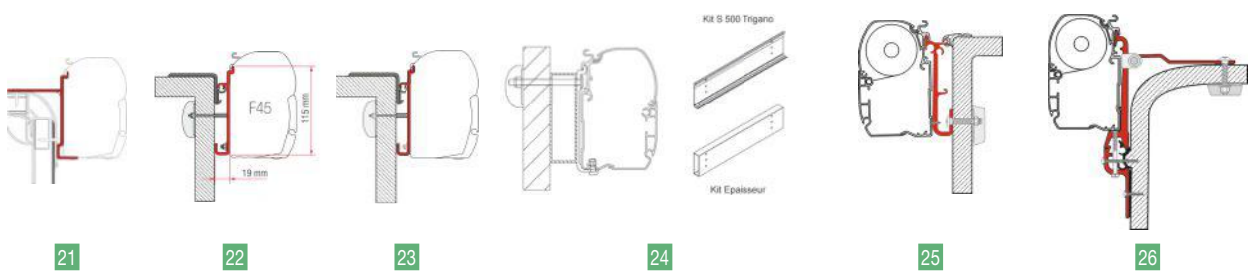
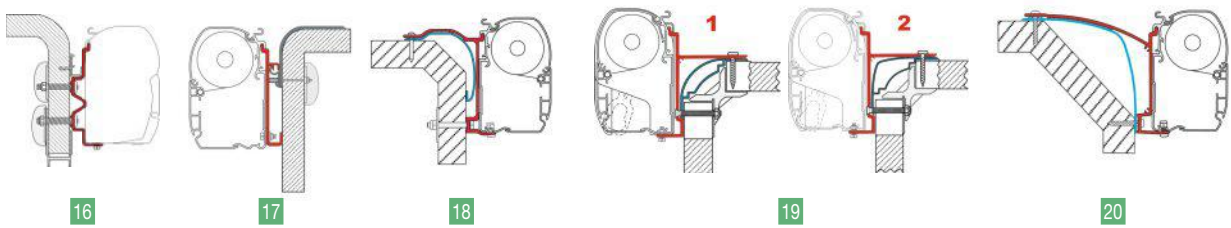
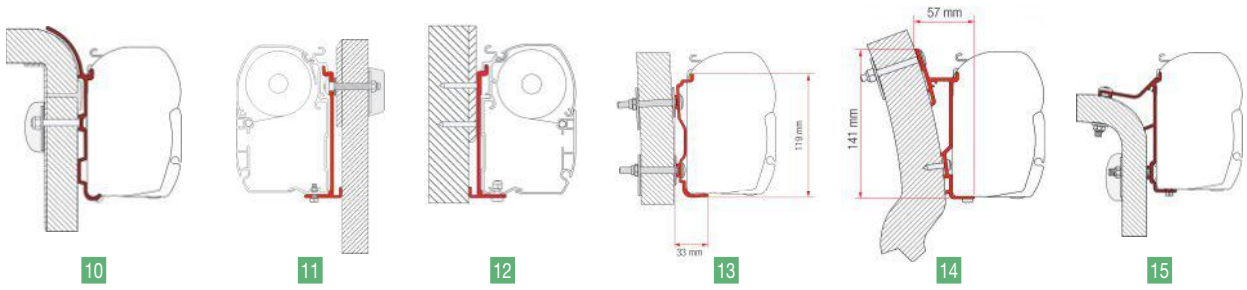
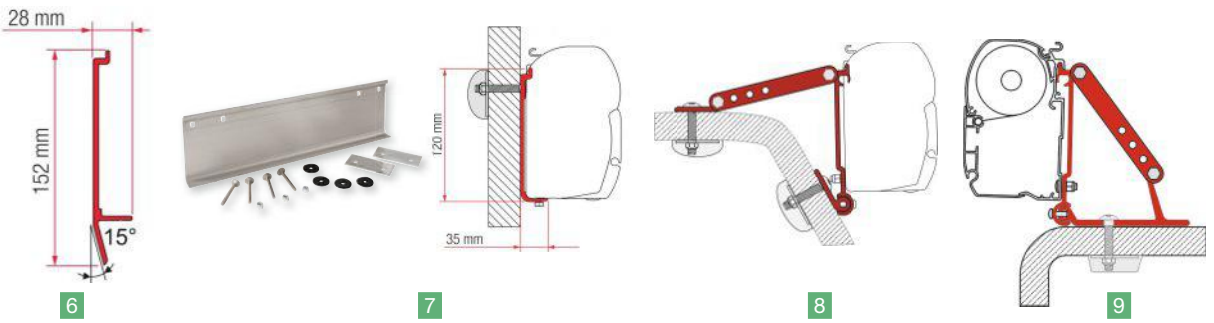
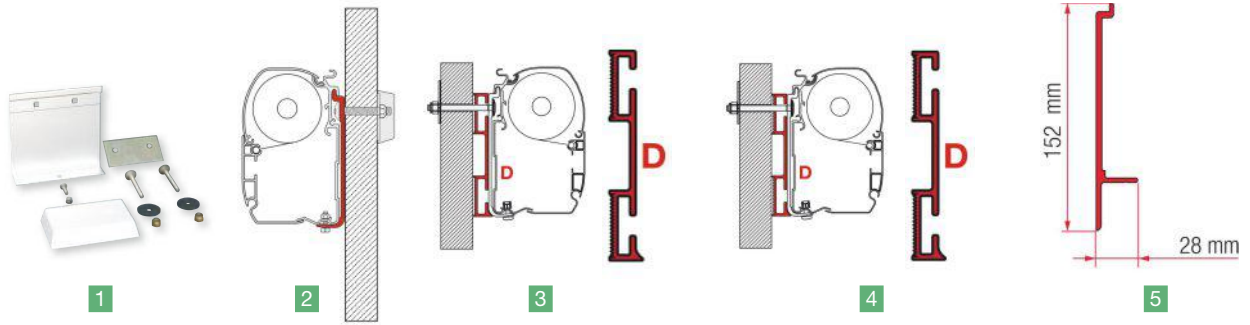



## Stores | Adaptateurs pour stores de paroi

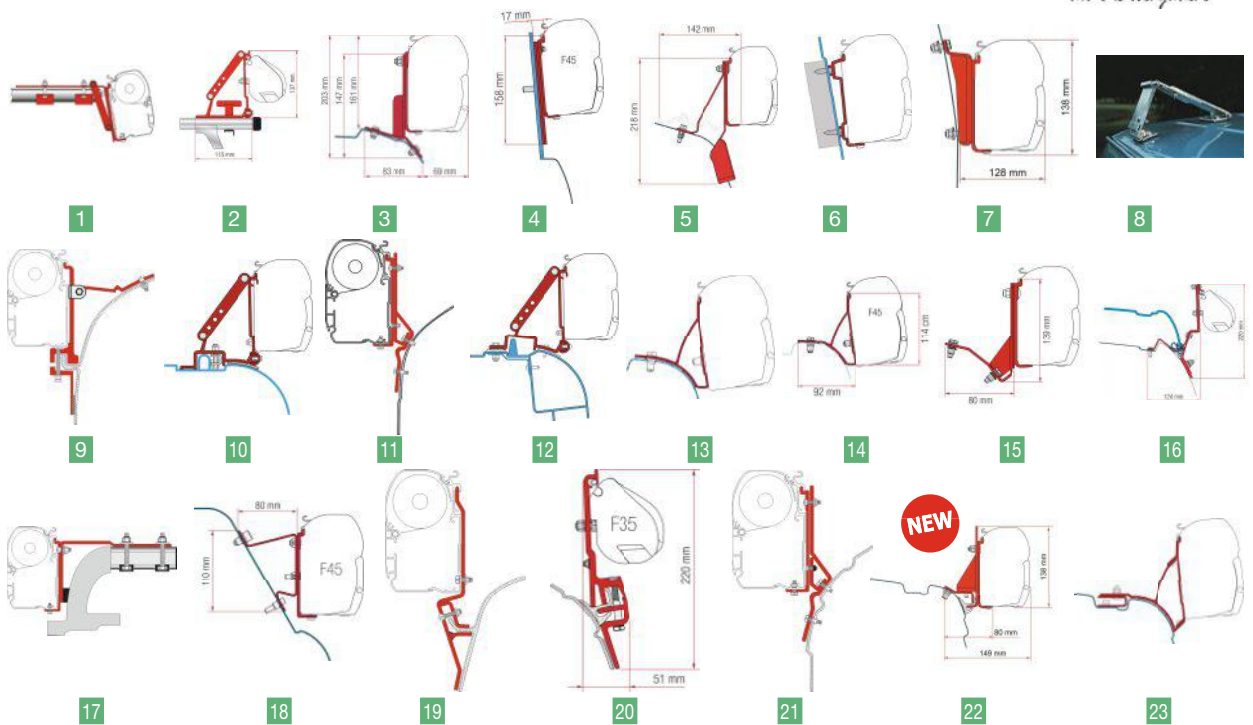

Type de véhicule	Modèle store	Modèle	Composition	Référence	
Fourgon	Compass, F45, F70	Rails de toit - Largeur max du rail 5,5 cm - 2 kits mini pour installer un store	1 x 12 cm	<b>933803</b>	<b>1</b>
	Compass, F45, F70	Auto adaptateur - Installation sur galerie de toit	2 x 8 cm - Pour barres de toit	<b>925534</b>	<b>2</b>
	F45, F35pro, F70	FORD Custom	2 x 12 cm	<b>15944339</b>	<b>3</b>
	F45, F70	FORD Custom Nugget	1 x 12 cm + 1 x 13 cm	<b>15938521</b>	<b>4</b>
	F45, F70	FORD Custom Nugget Lift Roof > 2019 - Deep Black	2 x 8 cm	<b>15943258</b>	<b>5</b>
	F45, F70	FORD Transit H2 < 2006 / FORD Transit H3 > 2015	2 x 40 cm	<b>931990</b>	<b>6</b>
	F45	Adaptateur Ford Transit L3 H3	2 x 40 cm - 1 x 8 cm	<b>15945696</b>	<b>7</b>
	F45, F70	FIAT Ducato / CITRÖEN Jumper / PEUGEOT Boxer / RENAULT Master > 1998	1 étrier articulé de 8 cm	<b>919750</b>	<b>8</b>
	F45, F70	FIAT Ducato < 1994 / CITRÖEN C25 / PEUGEOT J5 / FORD Transit / MERCEDES Sprinter 208 D KB	2 x 8 cm	<b>916034</b>	<b>9</b>
	F45, F70	FIAT Ducato / CITRÖEN Jumper / PEUGEOT Boxer H2 1994 à 2006	2 x 8 cm	<b>928862</b>	<b>10</b>
	F45, F70	FIAT Ducato / CITRÖEN Jumper / PEUGEOT Boxer H2 > 2006	2 x 8 cm	<b>931989</b>	<b>10</b>
	F45, F70	RENAULT Master > 1998 / FIAT Ducato > 1984 / IVECO 35C13 City	2 x 14 cm	<b>924538</b>	<b>11</b>
	F45, F70	RENAULT Master / OPEL Movano / NISSAN Interstar H2 1998 à 2010	3 x 8 cm	<b>928863</b>	<b>12</b>
	F45, F70	RENAULT Trafic / OPEL Vivaro / NISSAN Primastar 2001 à 2015	2 x 16 cm	<b>15934347</b>	<b>13</b>
	F45, F70	RENAULT Trafi c / OPEL Vivaro /FIAT Talento / NISSAN NV300 > 2015	2 x 16 cm	<b>15938518</b>	<b>14</b>
	F45, F70	FIAT DUCATO H2 Lift Roof / HYMERCAR / PÖSSL Lift Roof	3 x 12 cm	<b>15941967</b>	<b>15</b>
	F35pro, F45, F70	MERCEDES Class V Marco Polo > 2015	1 x 12 cm + 1 x 13 cm	<b>15938520</b>	<b>16</b>
	F45, F70	MERCEDES Vito < 2004	2 x 14 cm	<b>924537</b>	<b>17</b>
	F45, F70	MERCEDES Sprinter / VW Crafter H3 > 2006	3 x 8 cm	<b>15937263</b>	<b>18</b>
	F45, F70	VW T3 1980 à 1991	2 x 8 cm	<b>915735</b>	<b>19</b>
	F45, F70, F35pro	Brandrup VW T4 - Reimo Multirail	2 x 8 cm	<b>15937272</b>	<b>20</b>
	F45, F70	VW T4 1991 à 2003	2 x 14 cm	<b>916344</b>	<b>21</b>
	Van	F45	VW T5/T6 Combi Rail Bracket	2 x 8 cm	<b>15945697</b>
Fourgon	F45, F70	VW T5/T6 Multivan Transporter > 2003	2 x 21,5 cm	<b>929237</b>	<b>23</b>





## Stores | Adaptateurs pour stores de paroi

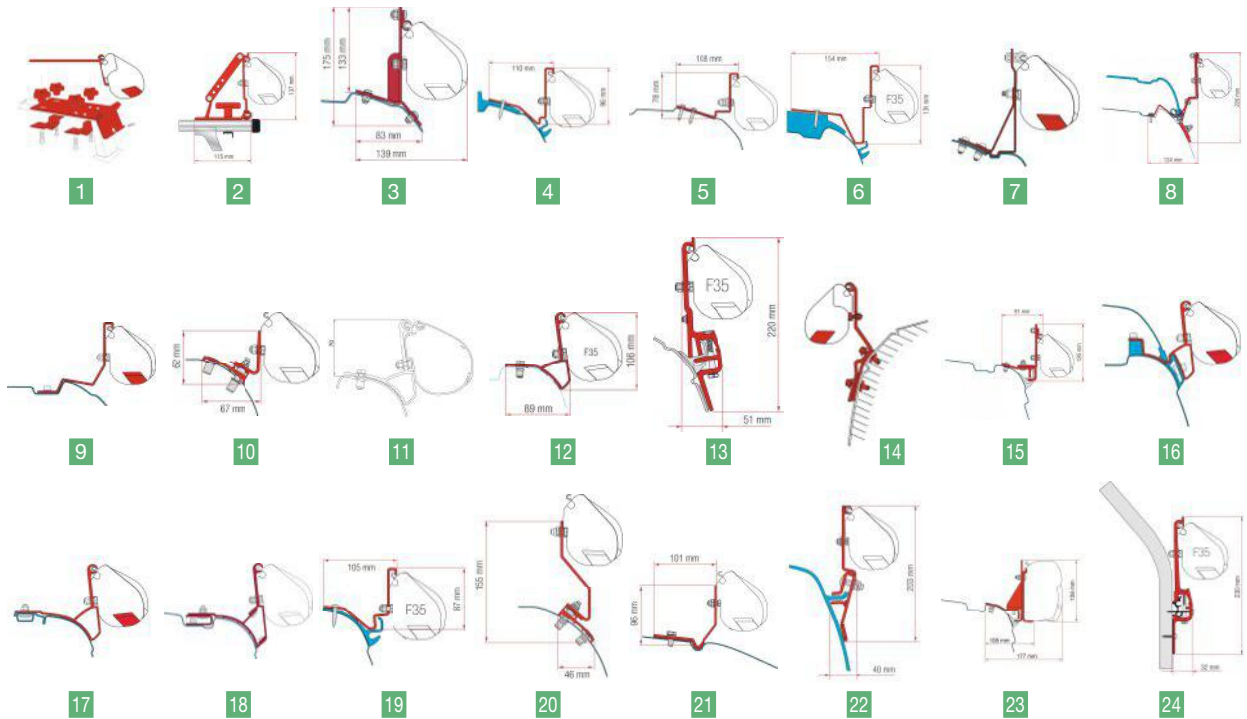

Type de véhicule	Modèle store	Modèle	Composition	Référence	
Fourgon	Compass	Standard	2 x 8 cm	<a href="#">917315</a>	<a href="#">1</a>
	Compass, F45, F70	Auto adaptateur - Installation sur galerie de toit	2 x 8 cm - Pour barres de toit	<a href="#">925534</a>	<a href="#">2</a>
	F45, F35pro	FORD Custom	2 x 12 cm	<a href="#">15944339</a>	<a href="#">3</a>
	F35pro	FORD Custom / CAMPEREVE Cap Land L2 / DREAMER Cap Fun L2	2 x 12 cm	<a href="#">15939603</a>	<a href="#">4</a>
	F35pro	FORD Custom / Campereve Cap Coast L1H1, Cap Land/Cap Life L2H1	2 x 12 cm	<a href="#">15942168</a>	<a href="#">5</a>
	F35pro	MERCEDES Vito Jules Verne	2 x 12 cm	<a href="#">15939330</a>	<a href="#">6</a>
	F35pro	MERCEDES Vito / Vito Marco Polo < 2004	2 x 8 cm	<a href="#">929088</a>	<a href="#">7</a>
	F35pro, F45, F70	MERCEDES Class V Marco Polo > 2015	1 x 12 cm + 1 x 13 cm	<a href="#">15938520</a>	<a href="#">8</a>
	F35pro	MERCEDES Viano 2004 à 2014 /MERCEDES Marco Polo 2004 à 2014 avec toit ouvrant à commande manuelle / MERCEDES Classe V / Vito > 2014	2 x 13 cm	<a href="#">15934810</a>	<a href="#">9</a>
	F35pro	PSA (PEUGEOT/CITROEN/OPEL/TOYOTA)	2 x 20 cm	<a href="#">15942263</a>	<a href="#">10</a>
	F35pro	RENAULT Trafic / OPEL Vivaro / NISSAN Primastar 2001 à 2014	2 x 12 cm	<a href="#">15936200</a>	<a href="#">11</a>
	F35pro	RENAULT Trafic / OPEL Vivaro / NISSAN NV300 / FIAT Talento / RAPIDO Mirande S > 2015	2 x 12 cm	<a href="#">15938522</a>	<a href="#">12</a>
	F45, F70, F35pro	Brandrup VW T4 - Reimo Multirail	2 x 8 cm	<a href="#">15937272</a>	<a href="#">13</a>
	F35pro	VW T4 avec toit ouvrant 1991 à 2003	2 x 8 cm	<a href="#">919766</a>	<a href="#">14</a>
	F35pro	Brandrup VW T5/T6	2 x 8 cm	<a href="#">15936203</a>	<a href="#">15</a>
	F35pro	VW T5/T6 California > 2003	2 x 12 cm	<a href="#">931987</a>	<a href="#">16</a>
	F35pro	VW T5/T6 Multivan - Transporter > 2003 - Installation sur rail	2 x 12 cm	<a href="#">931986</a>	<a href="#">17</a>
	F35pro	VW T5/T6 Multivan > 2003 / VW Transporter > 2003	2 x 21,5 cm	<a href="#">15936603</a>	<a href="#">18</a>
	F35pro	VW T6 Kepler L2	2 x 10 cm	<a href="#">15939602</a>	<a href="#">19</a>
	F35pro	VW Caddy Maxi > 2016 - Deep Black	2 x 12 cm	<a href="#">15943265</a>	<a href="#">20</a>
	F35pro	VW Caddy Maxi Lift Roof > 2016 - Deep Black	2 x 8 cm	<a href="#">15943264</a>	<a href="#">21</a>
	F35pro	VW T3/T3 Lift Roof De 1980 à 1991 - Deep Black	2 x 8 cm	<a href="#">15943266</a>	<a href="#">22</a>
Van	F45s	VW T5 / T6 Multirail Reimo	2 x 8 cm	<a href="#">15945698</a>	<a href="#">23</a>
Caravane	Compass	ERIBA Touring	3 x 8 cm	<a href="#">15937271</a>	<a href="#">24</a>





## Stores | Adaptateurs pour stores de paroi

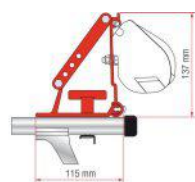

1

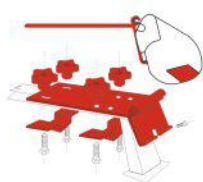

2

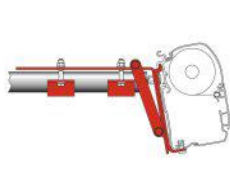

3

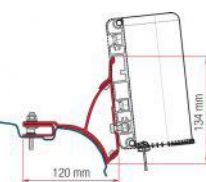

4

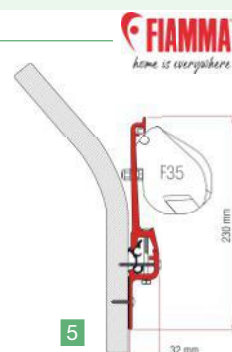

5

Type de véhicule	Modèle store	Modèle	Composition	Référence
Fourgon	Compass, F45, F70	Auto adaptateur - Installation sur galerie de toit	2 x 8 cm - Pour barres de toit	<b>925534</b> 1
	Compass	Standard	2 x 8 cm	<b>917315</b> 2
	Compass, F45, F70	Rails de toit - Largeur max du rail 5,5 cm - 2 kits mini pour installer un store	1 x 12 cm	<b>933803</b> 3
	Compass	VW T5/T6 Multivan - Transporter	1 x 20 cm + 1 x 25 cm	<b>15938833</b> 4
Caravane	Compass	ERIBA Touring	3 x 8 cm	<b>15937271</b> 5

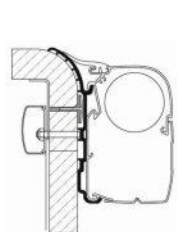

1

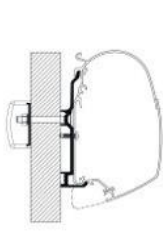

2

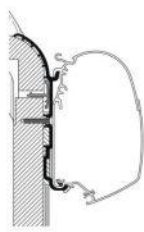

3

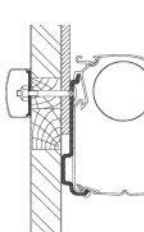

4

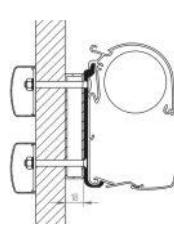

5

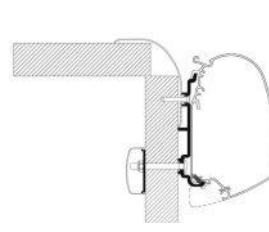

6

Type de véhicule	Modèle store	Modèle	Composition	Référence
Camping-car	4900, 5200, 8000	Bürstner	2 x 35 cm + 1 x 8 cm	<b>15934818</b> 1
	4900	Bürstner > 2017	2 x 40 cm + 2 x 8 cm	<b>15941895</b> 2
	4900, 5200, 8000	Bürstner Ixeo T680	1 x 400 cm	<b>15938828</b> 3
	4900, 5200, 8000	Bürstner Ixeo T728/T734	1 x 450 cm	<b>15938829</b> 3
	4900, 5200, 8000	Eden Allegro < 2010	1 x 70 cm + 1 x 30 cm + 1 x 8 cm	<b>931717</b> 4
	4900, 5200, 8000	Eden Allegro < 2010	1 x 350 cm	<b>931447</b> 4
	4900, 5200, 8000	Eden Allegro < 2010	1 x 400 cm	<b>931448</b> 4
	4900, 5200, 8000	Eden - Allegro - Trigano > 2010	3 x 50 cm	<b>15935305</b> 5
	4900, 5200, 8000	Frankia	1 x 350 cm	<b>15943301</b> 6
	4900, 5200, 8000	Frankia	1 x 400 cm	<b>15943302</b> 6
	4900, 5200, 8000	Frankia	1 x 450 cm	<b>15943303</b> 6
	4900, 5200, 8000	Frankia	1 x 500 cm	<b>15943304</b> 6
	4900, 5200, 8000	Frankia	1 x 550 cm	<b>15943305</b> 6
	4900, 5200, 8000	Frankia	1 x 600 cm	<b>15943306</b> 6



## Stores | Adaptateurs pour stores de paroi

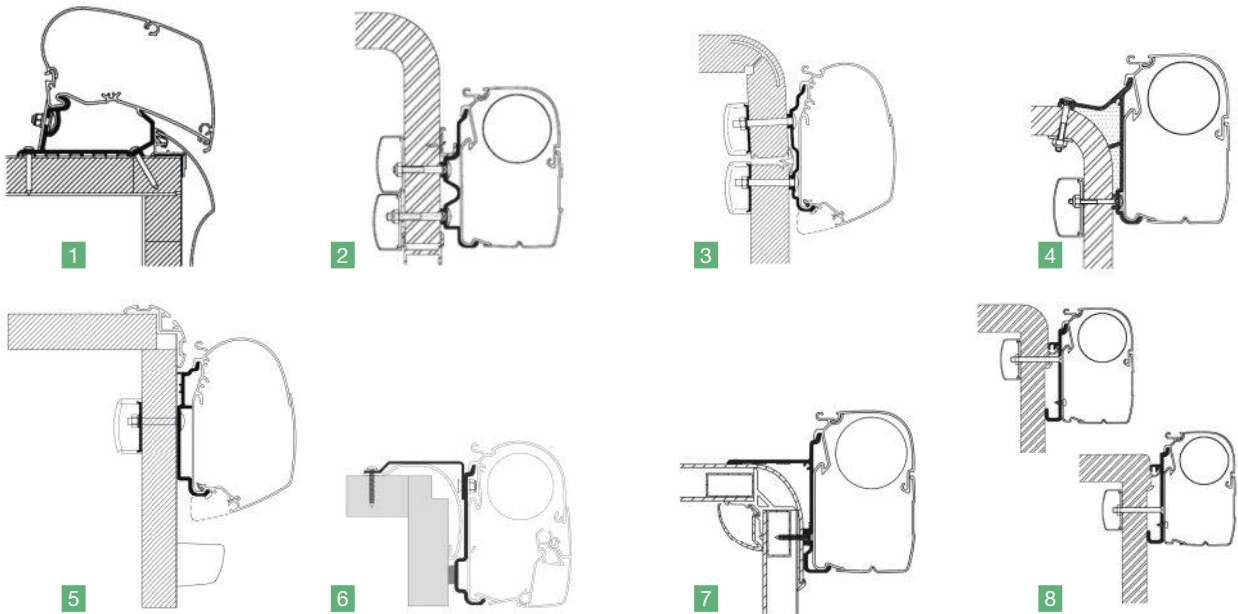

Type de véhicule	Modèle store	Modèle	Composition	Référence		
Camping-car	5200	Hobby Optima Entour	2 x 40 cm + 2 x 8 cm	<a href="#">15942416</a>	1	
	4900, 5200, 8000	Hymercamp < 2011 Hymer Exsis Rapido 8 et 9	1 x 300 cm	<a href="#">15942448</a>	2	
	4900, 5200, 8000		1 x 350 cm	<a href="#">931599</a>	2	
	4900, 5200, 8000		1 x 400 cm	<a href="#">931605</a>	2	
	4900, 5200, 8000		1 x 450 cm	<a href="#">932154</a>	2	
	4900, 5200, 8000		1 x 500 cm	<a href="#">15942449</a>	2	
	4900, 5200, 8000		1 x 550 cm	<a href="#">15943837</a>	2	
	4900, 5200, 8000		1 x 600 cm	<a href="#">15943838</a>	2	
	4900, 5200, 8000		Hymeramp > 2016 Hymer Exsis	1 x 260 cm	<a href="#">15938830</a>	3
	4900, 5200, 8000			1 x 300 cm	<a href="#">15938831</a>	3
	4900, 5200, 8000			1 x 350 cm	<a href="#">15938832</a>	3
	4900, 5200, 8000	1 x 400 cm		<a href="#">15938910</a>	3	
	4900, 5200, 8000	1 x 450 cm		<a href="#">15938834</a>	3	
	4900, 5200, 8000	1 x 500 cm		<a href="#">15938835</a>	3	
	4900, 5200, 8000	1 x 550 cm		<a href="#">15938836</a>	3	
	4900, 5200, 8000	1 x 600 cm		<a href="#">15938837</a>	3	
	4900, 5200, 8000	Hymer Van / B2 Eriba Camping-car 2009		1 x 300 cm	<a href="#">931735</a>	4
	4900, 5200, 8000			1 x 350 cm	<a href="#">932706</a>	4
	4900, 5200, 8000		1 x 400 cm	<a href="#">932456</a>	4	
	4900, 5200, 8000		1 x 450 cm	<a href="#">932637</a>	4	
	4900	4900	Knaus > 2017	2 x 17,5 cm + 2 x 4 cm	<a href="#">15941896</a>	5
	4900, 5200	4900, 5200	Laiika X	3 x 17,5 cm	<a href="#">15934817</a>	6
	4900, 5200, 8000	Pilote Explorateur	1 x 400 cm	<a href="#">933167</a>	7	
	4900, 5200, 8000		2 x 8 cm + 2 x 40 cm	<a href="#">933159</a>	7	
	4900, 5200, 8000	Rapido Serie	2 x 18 cm + 1 x 100 cm	<a href="#">930557</a>	8	
	4900, 5200, 8000		2 x 18 cm + 2 x 8 cm	<a href="#">931442</a>	8	
	4900, 5200, 8000		1 x 300 cm	<a href="#">15942445</a>	8	
	4900, 5200, 8000		1 x 350 cm	<a href="#">15942446</a>	8	
	4900, 5200, 8000		1 x 400 cm	<a href="#">932458</a>	8	
	4900, 5200, 8000		1 x 500 cm	<a href="#">15942447</a>	8	





## Stores | Adaptateurs pour stores de paroi



Type de véhicule	Modèle store	Modèle	Composition	Référence	
Camping-car, Caravane, Fourgon	3200, 4200, 5200	Omni-adaptateur paroi - Universel	-	<b>15946001</b>	<b>1</b>
	3200, 5200, 4200	Adaptateur universel toit	-	<b>15946002</b>	<b>2</b>
Camping-car, Caravane	4900, 5200, 8000	Flat adaptateur - Universel	40 cm : 5 pièces	<b>15937239</b>	<b>3</b>
	5200, 4900, 8000	Flat adaptateur - Universel	75 cm : 5 pièces	<b>933776</b>	<b>3</b>
	4900, 5200, 8000	Flat adaptateur	1 x 300 cm	<b>15943842</b>	<b>3</b>
	4900, 5200, 8000	Flat adaptateur	1 x 350 cm	<b>15943843</b>	<b>3</b>
	4900, 5200, 8000	Flat adaptateur	1 x 400 cm	<b>15943844</b>	<b>3</b>
	4900, 5200, 8000	Flat adaptateur	1 x 450 cm	<b>15943845</b>	<b>3</b>
	4900, 5200, 8000	Flat adaptateur	1 x 500 cm	<b>15943846</b>	<b>3</b>
	4900, 5200, 8000	Flat adaptateur	1 x 600 cm	<b>15943847</b>	<b>3</b>
	5200, 8000, 2000, 1200	Rail d'auvent	3 m : 20 pièces	<b>15943848</b>	<b>4</b>
	5200, 8000, 2000, 1200	Rail d'auvent	6 m : 20 pièces	<b>15943849</b>	<b>4</b>
	1200, 2000, 5200, 8000	Profil de luxe - Universel	6 m : 10 pièces	<b>15942450</b>	<b>5</b>
	Camping-car	5200, 4900, 8000	Dethleffs Globebus	2 x 8 cm + 2 x 40 cm - 4 m > 6 m	<b>15943852</b>
4900, 5200, 8000		Dethleffs Globebus	1 x 350 cm	<b>15943853</b>	<b>6</b>
4900, 5200, 8000		Dethleffs Globebus	1 x 300 cm	<b>15943854</b>	<b>6</b>
Caravane	8000	Eriba touring < 2007	3 x 4 cm	<b>931628</b>	<b>7</b>
	5200	Knaus Deseo 3M50	Longueur store : 3,50 m	<b>15942422</b>	<b>8</b>
Camping-car, Caravane	4200, 5200	Adaptateur Bailey	-	<b>15945984</b>	<b>9</b>
Fourgon	2000, 4900, 5200	Brandrup Rail VW T4 T5 T6	2 x 8 cm	<b>931440</b>	<b>10</b>
	3200, 4200, 5200	Ducato / Jumper / Boxer < 2006	-	<b>15946003</b>	<b>11</b>
	4900, 5200	Ducato H2 Lift Roof/ Iveco H2 Lift Roof	3 x 17,5 cm	<b>15934829</b>	<b>12</b>
	5200, 4900	Ducato / Jumper / Boxer H2 Lift Roof LED 3,15 m	3 x 17,5 cm	<b>15943297</b>	<b>13</b>
	4900, 5200	Ducato / Jumper / Boxer H2 Lift Roof LED 3,75 m	3 x 17,5 cm	<b>15943298</b>	<b>13</b>
	4900, 5200	Ducato / Jumper / Boxer H2 Lift Roof LED 4 m	3 x 17,5 cm	<b>15943299</b>	<b>13</b>
	4900, 5200	Ducato / Jumper / Boxer H3 + EPDM	2 x 50 cm + 1 x 10 cm	<b>15938840</b>	<b>14</b>
	4900	Ford Transit High Roof	2 x 50 cm + 1 x 50 cm	<b>15943856</b>	<b>15</b>
	3200, 4200, 5200	Renault Master 1998 à 2010	-	<b>15946004</b>	<b>16</b>
	4900, 5200	Trafic / Vivaro / Nissan Primastar	2 x 50 cm	<b>931453</b>	<b>17</b>
	2000, 4900, 5200	Van adaptateur	1 x 4 cm + 2 x 8 cm	<b>931439</b>	<b>18</b>
	3200, 4200, 5200	VW T2 / T3	-	<b>15946005</b>	<b>19</b>
	3200, 4200, 5200	VW T4	-	<b>15946006</b>	<b>20</b>
	4900, 5200	VW T4 avec toit ouvrant	2 x 8 cm	<b>931441</b>	<b>21</b>
	5200, 4900, 8000	Westfalia Ford Transit Nugget	2 x 12 cm	<b>15938839</b>	<b>22</b>
	2000, 4900, 5200	Westfalia VW	3 x 8 cm	<b>15943857</b>	<b>23</b>
	4900, 5200, 8000	Renault Master High Roof H3	2 x 50 cm	<b>15943920</b>	<b>24</b>
	4900	VW T5/T6 Brandrup rail G2	-	<b>15943315</b>	<b>25</b>

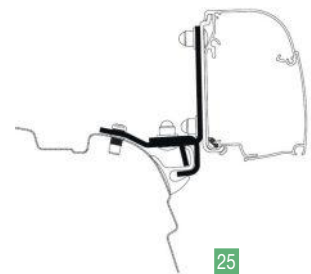
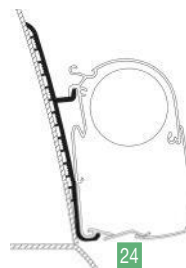
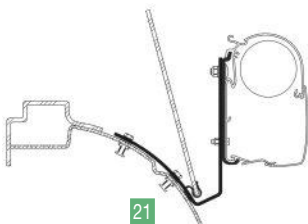
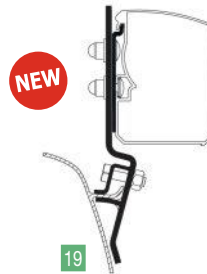
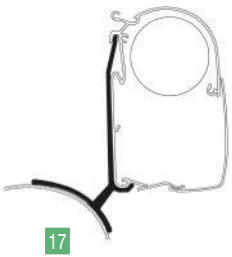
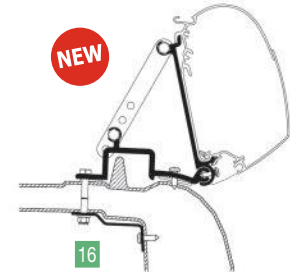
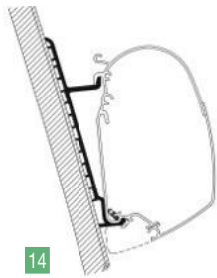
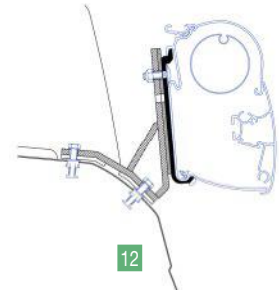
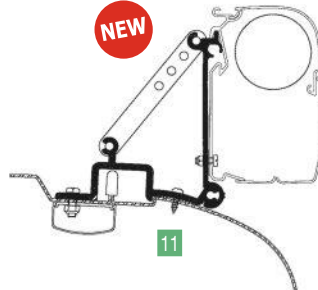
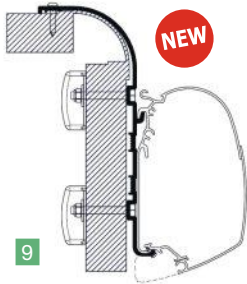
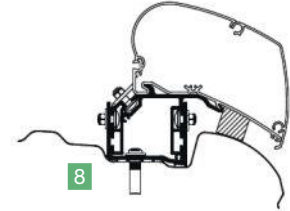
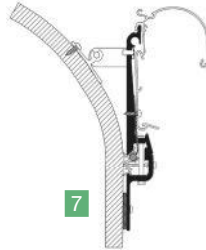
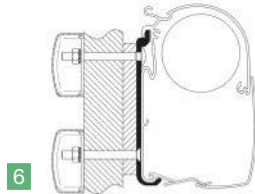
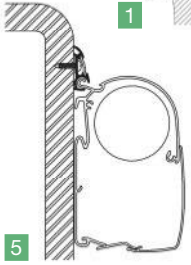
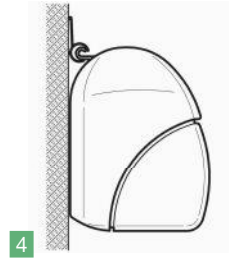
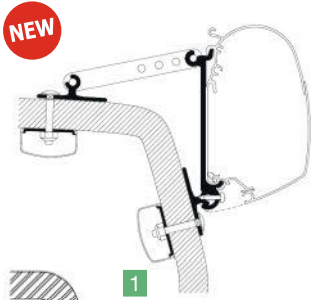



## Stores | Adaptateurs pour stores de toit

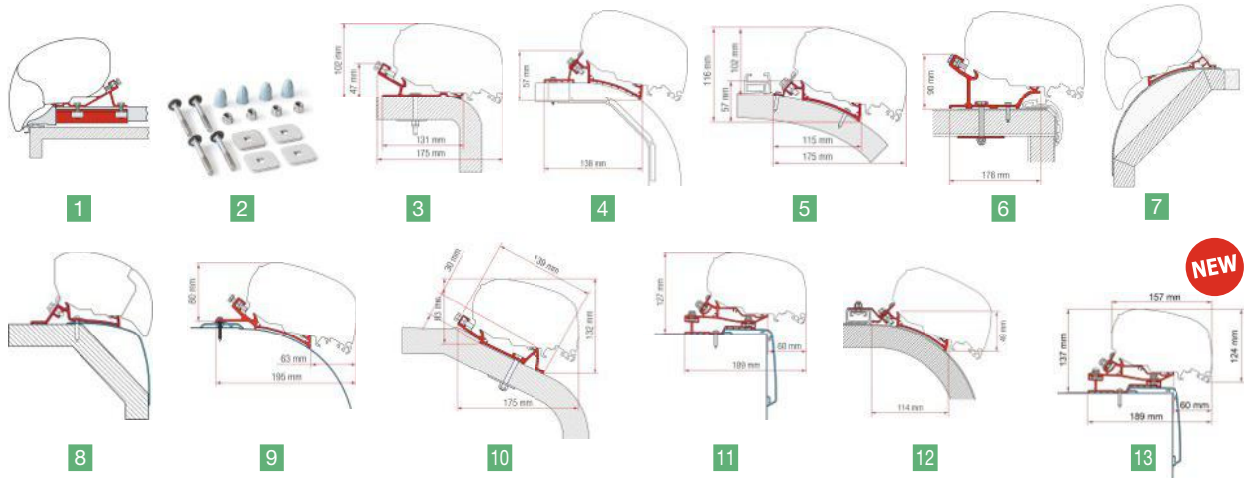

**NEW**

Type de véhicule	Modèle store	Modèle	Composition	Référence	
Camping-car, Caravane	F65, F80	Kit Fixing-bar (à utiliser avec Fixing Bar Pro L) - Universel	3 x 20 cm	<b>929066</b>	<b>1</b>
	F80	LMC Caravan Roof	4 plaquettes, vis et écrous	<b>15943260</b>	<b>2</b>
	F65, F80	Adaptateur Hymer 290	1 x 290 cm	<b>15944323</b>	<b>3</b>
	F65, F80	Adaptateur Hymer 320	1 x 320 cm	<b>15944324</b>	<b>3</b>
	F65, F80	Adaptateur Hymer 340	1 x 340 cm	<b>15944325</b>	<b>3</b>
	F65, F80	Adaptateur Hymer 370	1 x 370 cm	<b>15944326</b>	<b>3</b>
	F65, F80	Adaptateur Hymer 400	1 x 400 cm	<b>15944327</b>	<b>3</b>
	F65, F80	Adaptateur Hymer 450	1 x 450 cm	<b>15944328</b>	<b>3</b>
	F65, F80	Adaptateur Hymer 490	1 x 490 cm	<b>15944329</b>	<b>3</b>
	F65, F80	Adapter Hymer 550	1 x 550 cm	<b>15944330</b>	<b>3</b>
	F65, F80	Adapter Hymer 600	1 x 600 cm	<b>15944331</b>	<b>3</b>
Camping-car	F65, F80	ARCA MIBILVETTA K-Yacht	3 x 15 cm	<b>15942241</b>	<b>4</b>
	F65, F80	CARTHAGO Chic / RAPIDO i80 - i90	1 x 340 cm	<b>15945127</b>	<b>5</b>
	F65, F80	CARTHAGO Chic / RAPIDO i80 - i90	1 x 400 cm	<b>15934811</b>	<b>5</b>
	F65, F80	CARTHAGO Chic / RAPIDO i80 - i90	1 x 450 cm	<b>15934812</b>	<b>5</b>
	F65, F80	CARTHAGO Chic / RAPIDO i80 - i90	1 x 490 cm	<b>15937265</b>	<b>5</b>
	F65, F80	CARTHAGO Chic / RAPIDO i80 - i90	1 x 550 cm	<b>15944316</b>	<b>5</b>
	F65, F80	CARTHAGO Malibu	1 x 340 cm	<b>15942245</b>	<b>6</b>
	F65, F80	CARTHAGO Malibu	1 x 400 cm	<b>15942246</b>	<b>6</b>
	F65, F80	CARTHAGO Malibu	1 x 450 cm	<b>15942247</b>	<b>6</b>
	F65, F80	CARTHAGO Malibu	1 x 490 cm	<b>15942248</b>	<b>6</b>
	F80, F65	LAIKA Kreos > 2005	3 x 15 cm	<b>929985</b>	<b>7</b>
	F65, F80	LAIKA Kreos > 2009 / LAIKA Rexosline	4 x 15 cm	<b>933791</b>	<b>8</b>
	F65, F80	LAIKA Kreos 21	4 x 15 cm	<b>15944334</b>	<b>9</b>
	F65, F80	LMC - TEC	1 x 290 cm	<b>15937266</b>	<b>10</b>
	F65, F80	LMC - TEC	1 x 340 cm	<b>15937267</b>	<b>10</b>
	F65, F80	LMC - TEC	1 x 370 cm	<b>15937268</b>	<b>10</b>
	F65, F80	LMC - TEC	1 x 400 cm	<b>15937269</b>	<b>10</b>
	F65, F80	LMC - TEC	1 x 450 cm	<b>15944317</b>	<b>10</b>
	F65, F80	LMC - TEC	1 x 500 cm	<b>15944318</b>	<b>10</b>
F65, F80	LMC - TEC	1 x 550 cm	<b>15944319</b>	<b>10</b>	
F65, F80	LMC - TEC	1 x 600 cm	<b>15944320</b>	<b>10</b>	
F65, F80	Rapido C Line	1 x 340 cm	<b>15944335</b>	<b>11</b>	
Caravane	F80, F65	Rapido C Line	1 x 400 cm	<b>15944336</b>	<b>11</b>
Camping-car	F65, F80	Rapido C Line	1 x 425 cm	<b>15944337</b>	<b>11</b>
	F65, F80	Rapido C Line	1 x 450 cm	<b>15944338</b>	<b>11</b>
	F65, F80	RAPIDO Distinction	1 x 400 cm	<b>15942242</b>	<b>12</b>
	F65, F80	RAPIDO Distinction	1 x 450 cm	<b>15942243</b>	<b>12</b>
	F65, F80	RAPIDO Distinction	1 x 490 cm	<b>15942244</b>	<b>12</b>
	F80	Adaptateur Rapido C55i C86i	1 x 500 cm	<b>15945699</b>	<b>13</b>



## Stores | Adaptateurs pour stores de toit

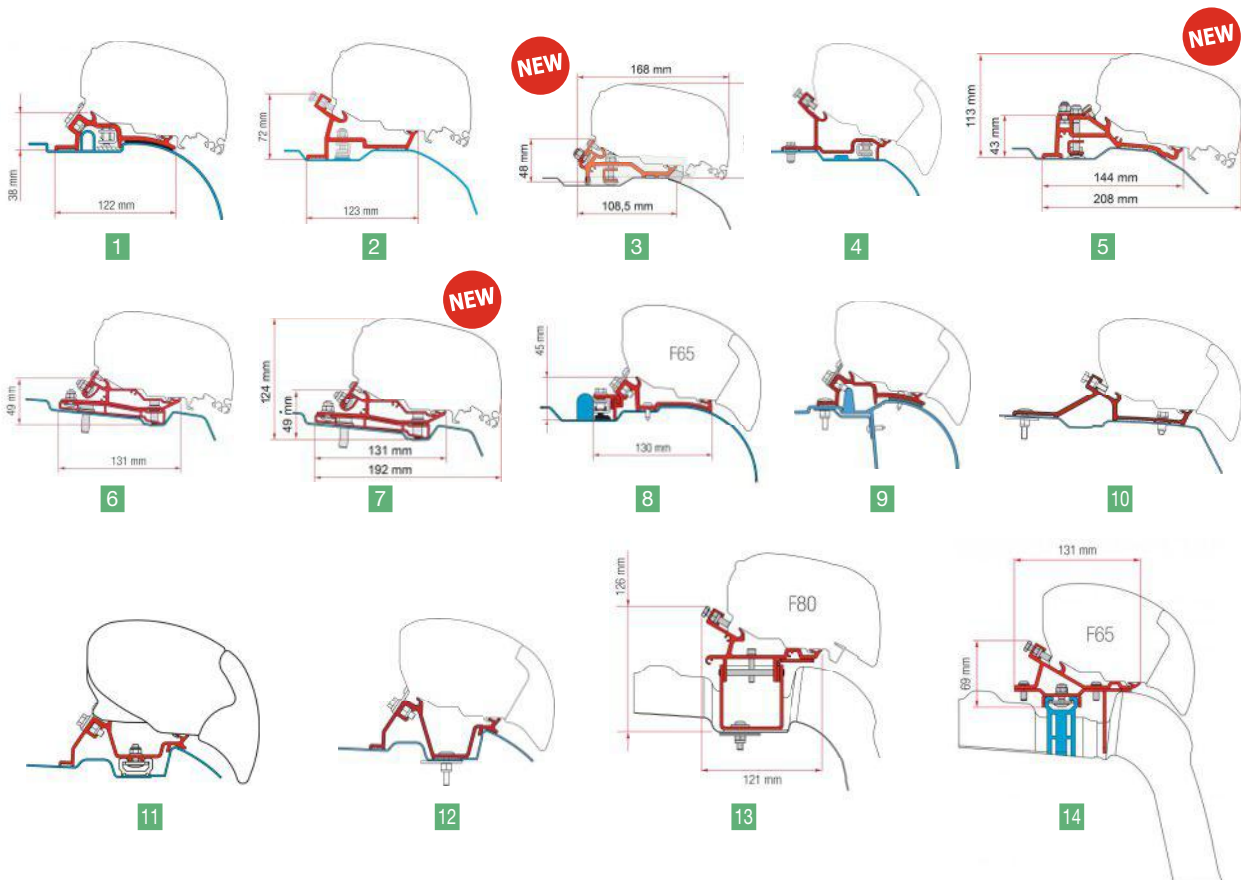

Type de véhicule	Modèle store	Modèle	Composition	Référence
Fourgon	F65, F80	FIAT Ducato / CITROËN Jumper / PEUGEOT Boxer - H2 1994 à 2006 (Support à profil bas)	2 x 20 cm	<b>929986</b> 1
	F65, F80	FIAT Ducato /CITROËN Jumper /PEUGEOT Boxer - H2 - L2/L3 > 2006	1 x 20 cm + 1 x 15 cm + 1 x 12 cm	<b>931776</b> 2
	F65, F80	FIAT Ducato /CITROËN Jumper /PEUGEOT Boxer - H2 - L4 > 2006 (F80 uniquement)	2 x 26 cm + 1 x 12 cm	<b>15935512</b> 2
	F65, F80	Ducato/Jumper/Boxer H2 L2/L3 > 2006	1 x 20 cm - 1 x15 cm - 1 x 12 cm	<b>15945700</b> 3
	F65, F80	Ducato/Jumper/Boxer H2 L2/L3 > 2006	1 x 20 cm - 1 x15 cm - 1 x 12 cm	<b>15945701</b> 3
	F65, F80	Ducato/Jumper/Boxer H2 L4 > 2006 (Support à profil bas)	2 x 26 cm - 1 x 12 cm	<b>15945702</b> 3
	F65, F80	FIAT Ducato /CITROËN Jumper /PEUGEOT Boxer - H3 > 2006	1 x 20 cm + 1 x 25 cm + 1 x 35 cm	<b>15936202</b> 4
	F80	Ducato H2 Skyroof	3 x 35 cm	<b>15945703</b> 5
	F65, F80	FORD Transit H3 > 2014	1 x 400 cm	<b>15943261</b> 6
	F80	Ford Transit L3 H3	1 x 320 cm	<b>15945704</b> 7
	F65, F80	IVECO Daily H2 2006 à 2014	2 x 15 cm + 1 x 20 cm	<b>15937270</b> 8
	F65, F80	RENAULT Master / OPEL Movano / NISSAN Interstar- H2 1998 à 2010	2 x 29 cm + 1 x 12 cm	<b>931774</b> 9
	F40van	RENAULT Master / OPEL Movano / NISSAN NV400 - H2 > 2010	1 x 12 cm + 1 x 44 cm + 1 x 64 cm	<b>15934698</b> 10
	F65, F80, F40van	MERCEDES Sprinter avec galerie > 2006	2 x 40 cm + 1 x 12 cm	<b>933792</b> 11
F40van	MERCEDES Sprinter H2 > 2006 / VW Crafter H2 2006 à 2016	1 x 12 cm + 1 x 53 cm + 1 x 60 cm	<b>931775</b> 12	
F40van	VW Crafter / MAN L3 H3 sans galerie > 2017	2 x 20 cm + 1 x 32 cm	<b>15941968</b> 13	
F40van	VW Crafter / MAN avec galerie > 2017	2 x 20 cm + 1 x 32 cm	<b>15941758</b> 14	



## Stores | Adaptateurs pour stores de toit

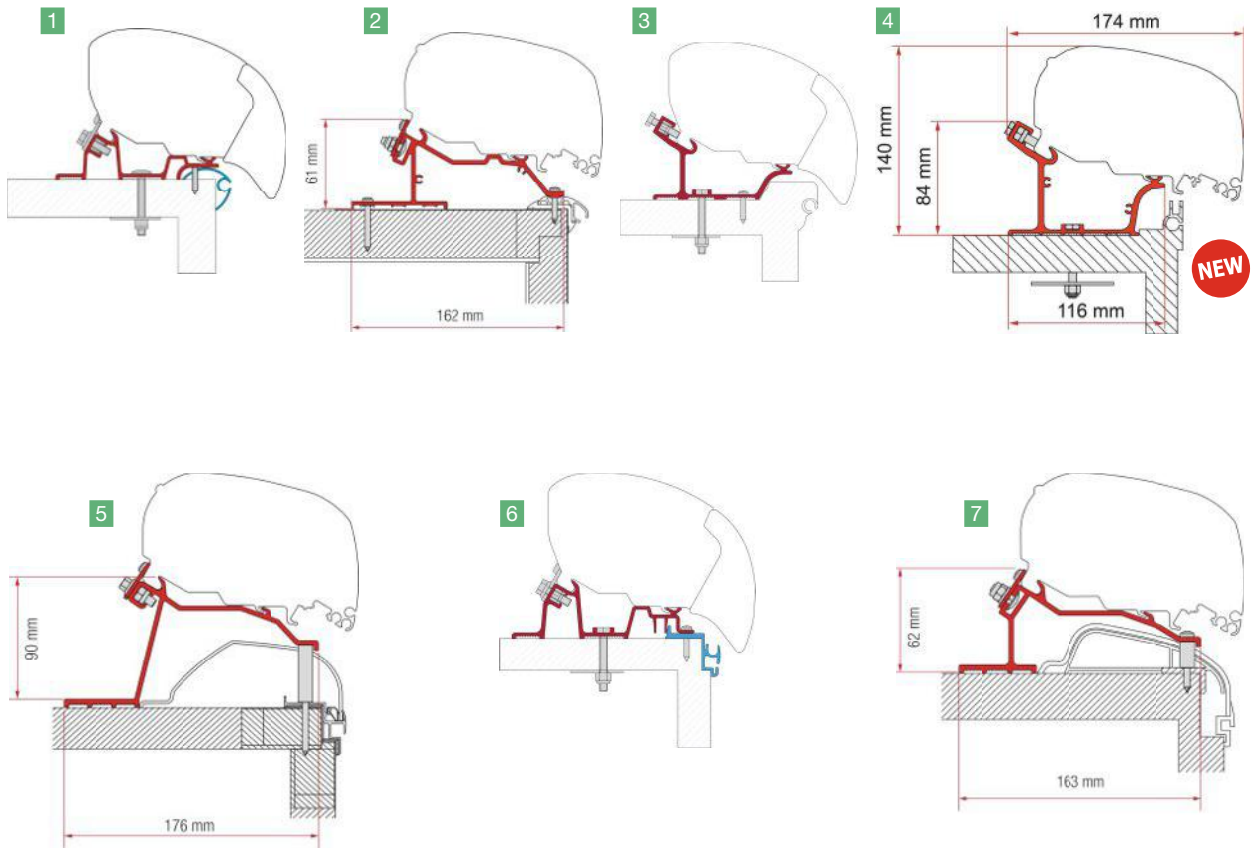

Type de véhicule	Modèle store	Modèle	Composition	Référence	
Caravane	F65, F80	Adaptateur de toit pour caravane - Universel	2 x 50 cm + 2 x 30 cm	<b>15936201</b>	1
	F65, F80	DETHLEFFS	3 x 100 cm	<b>15942252</b>	2
	F65, F80	DETHLEFFS	1 x 290 cm	<b>15942253</b>	2
	F65, F80	DETHLEFFS	1 x 320 cm	<b>15942254</b>	2
	F65, F80	DETHLEFFS	1 x 340 cm	<b>15942255</b>	2
	F65, F80	DETHLEFFS	1 x 370 cm	<b>15942256</b>	2
	F65, F80	DETHLEFFS	1 x 400 cm	<b>15942257</b>	2
	F65, F80	DETHLEFFS	1 x 425 cm	<b>15942258</b>	2
	F65, F80	DETHLEFFS	1 x 450 cm	<b>15942259</b>	2
	F65, F80	DETHLEFFS	1 x 500 cm	<b>15942260</b>	2
	F65, F80	DETHLEFFS	1 x 550 cm	<b>15944332</b>	2
	F65, F80	DETHLEFFS	1 x 600 cm	<b>15944333</b>	2
	F65, F80	ADRIA Adora / HOBBY Easy / HOBBY Ontour	2 x 50 cm + 2 x 30 cm	<b>15936601</b>	3
	F65, F80	Adria Caravan > 2015	2 x 50 cm + 2 x 27 cm	<b>15945705</b>	4
	F65, F80	Adria Caravan > 2015	450 cm	<b>15945706</b>	4
	F65, F80	Adria Caravan > 2015	500 cm	<b>15945707</b>	4
	F65, F80	Adria Caravan > 2015	550 cm	<b>15945708</b>	4
	F65, F80	Adria Caravan > 2015	600 cm	<b>15945709</b>	4
	F65, F80	HOBBY > 2014	1 x 27 cm + 1 x 60 cm	<b>15942261</b>	5
	F80, F65	HOBBY Excellent	2 x 50 cm + 2 x 30 cm	<b>15936602</b>	6
F80, F65	HOBBY Premium / Ontour > 2012	2 x 25 cm + 2 x 50 cm	<b>15942262</b>	7	





## Stores | Adaptateurs pour stores de toit

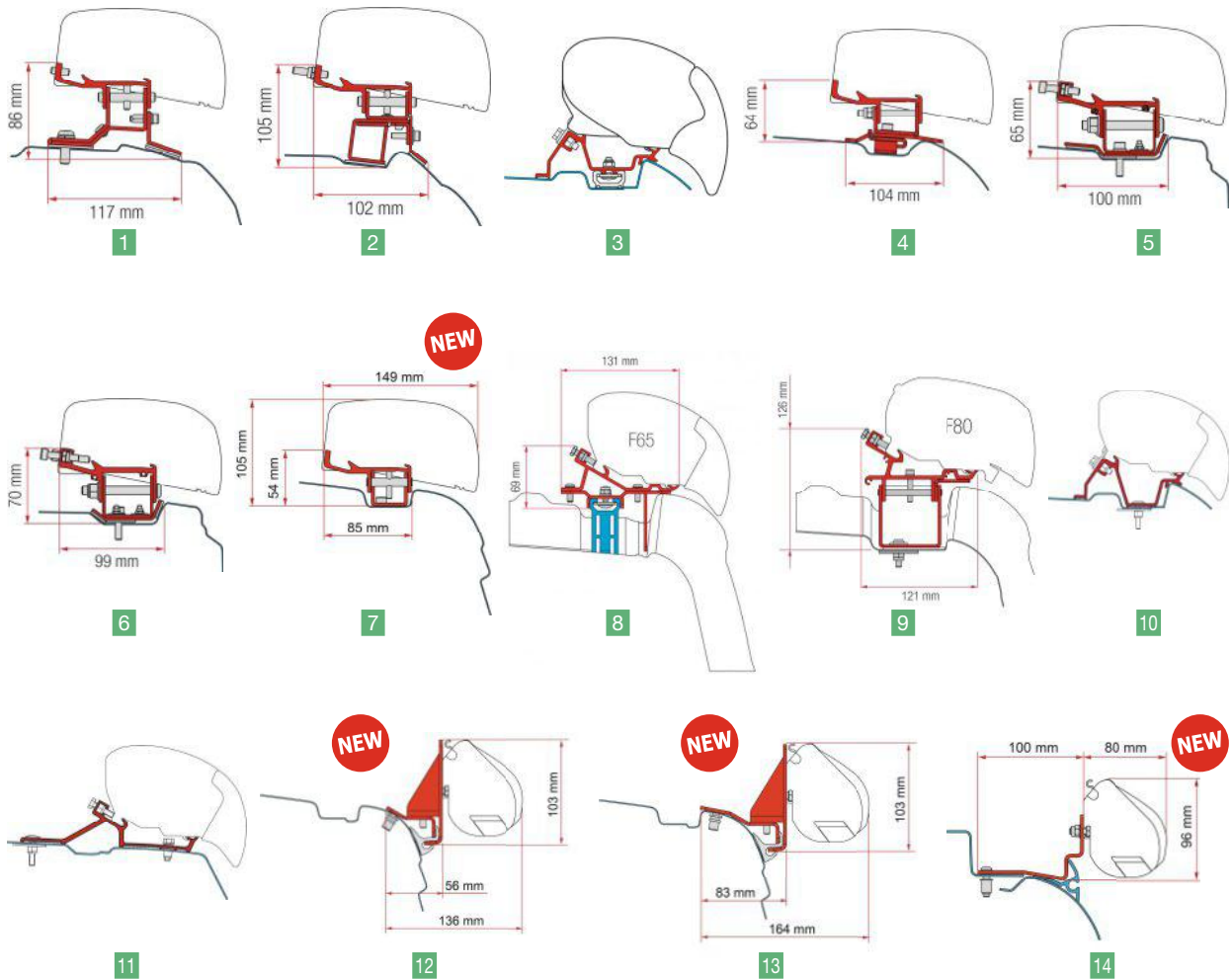

Type de véhicule	Modèle store	Modèle	Composition	Référence	
Fourgon	F40van	FORD Custom L1 > 2012	1 x 45,5 cm + 1 x 20 cm	<b>15942264</b>	1
	F40van	FORD Custom L2 > 2012	2 x 22,5 cm + 1 x 20 cm	<b>15942265</b>	1
	F40van	MERCEDES Class V	1 x 39 cm + 1 x 22 cm	<b>15942268</b>	2
	F65, F80, F40van	MERCEDES Sprinter avec galerie > 2006	2 x 40 cm + 1 x 12 cm	<b>933792</b>	3
	F40van	PSA - Deep Black	1 x 260 cm	<b>15943263</b>	4
	F40van	RENAULT Trafic L1 > 2014	2 x 26 cm	<b>15942266</b>	5
	F40van	RENAULT Trafic L2 > 2014	2 x 26 cm + 1 x 76 cm	<b>15942267</b>	6
Van	F40van	VW T5 / T6	1 x 20 cm - 1 x 25 cm	<b>15945710</b>	7
Fourgon	F40van	VW Crafter / MAN avec galerie > 2017	2 x 20 cm + 1 x 32 cm	<b>15941758</b>	8
	F40van	VW Crafter / MAN L3 H3 sans galerie > 2017	2 x 20 cm + 1 x 32 cm	<b>15941968</b>	9
	F40van	MERCEDES Sprinter H2 > 2006 / VW Crafter H2 2006 à 2016	1 x 12 cm + 1 x 53 cm + 1 x 60 cm	<b>931775</b>	10
	F40van	RENAULT Master / OPEL Movano / NISSAN NV400 - H2 > 2010	1 x 12 cm + 1 x 44 cm + 1 x 64 cm	<b>15934698</b>	11
Van	F35pro	VW T5/T6 Combi Rail Bracket	2 x 8 cm	<b>15945711</b>	12
	F35pro	VW T5 / T6 Multirail Reimo	2 x 8 cm	<b>15945712</b>	13
	F35pro	Campérève Cap Road	2 x 12 cm	<b>15945713</b>	14





## Stores | Adaptateurs pour stores de toit

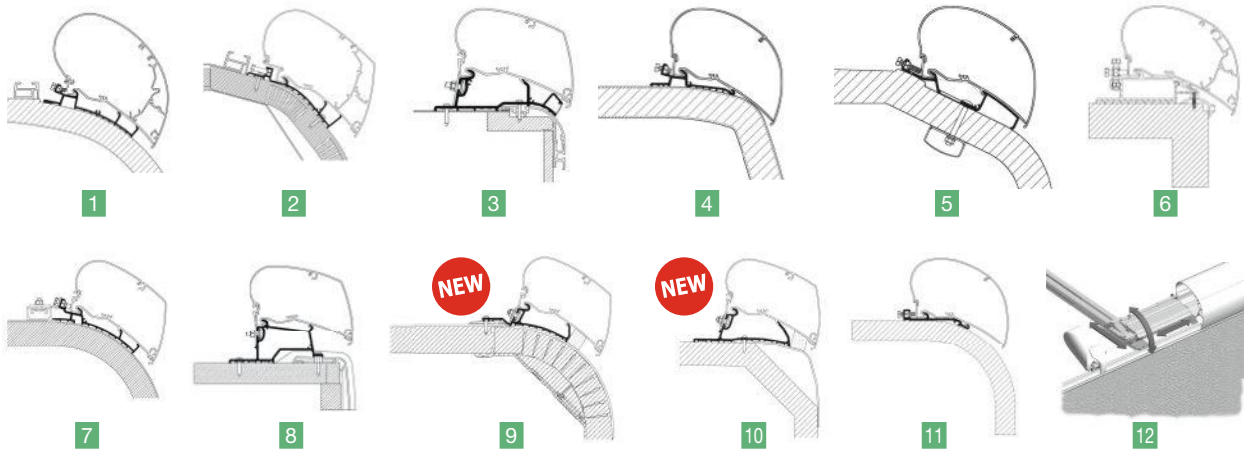

Type de véhicule	Modèle store	Modèle	Composition	Référence	
Camping-car	6200, 6300, 9200	Carthago Chic < 2014	1 x 350 cm	<b>15943858</b>	1
	6300, 6200, 9200	Carthago Chic < 2014	1 x 400 cm	<b>932518</b>	1
	6200, 6300, 9200	Carthago Chic < 2014	1 x 450 cm	<b>15934160</b>	1
	6200, 6300, 9200	Carthago Chic < 2014	1 x 500 cm	<b>15934105</b>	1
	6200, 6300, 9200	Carthago Chic < 2014	1 x 550 cm	<b>15943859</b>	1
	6200, 6300, 9200	Carthago Chic C-Line > 2014	1 x 350 cm	<b>15937255</b>	2
	6200, 6300, 9200	Carthago Chic C-Line > 2014	1 x 400 cm	<b>15937256</b>	2
	6200, 6300, 9200	Carthago Chic C-Line > 2014	1 x 450 cm	<b>15937257</b>	2
	6200, 6300, 9200	Carthago Chic C-Line > 2014	1 x 500 cm	<b>15937258</b>	2
	6200, 6300, 9200	Carthago Chic C-Line > 2014	1 x 550 cm	<b>15937259</b>	2
	6200, 6300, 9200	Carthago Malibu - Fendt Diamant caravan > 2020	1 x 450 cm	<b>15944056</b>	3
	6200, 6300, 9200	Hymer SX	1 x 350 cm	<b>932750</b>	4
	6200, 6300, 9200	Hymer SX	1 x 400 cm	<b>933089</b>	4
	6200, 6300, 9200	Hymer SX	1 x 450 cm	<b>15943860</b>	4
	6200, 6300, 9200	Hymer SX	1 x 5 m	<b>15943861</b>	4
	6200, 6300, 9200	Hymer SX	1 x 550 cm	<b>15943862</b>	4
	6200, 6300, 9200	Hymer SX	1 x 600 cm	<b>15943863</b>	4
	6200, 6300, 9200	LMC liberty TI / TEC	1 x 300 cm	<b>932705</b>	5
	6200, 6300, 9200	LMC liberty TI / TEC	1 x 350 cm	<b>15937252</b>	5
	6200, 6300, 9200	LMC liberty TI / TEC	1 x 375 cm	<b>933645</b>	5
	6200, 6300, 9200	LMC liberty TI / TEC	1 x 400 cm	<b>15937253</b>	5
	6200, 6300, 9200	LMC liberty TI / TEC	1 x 450 cm	<b>15937254</b>	5
	6200, 6300, 9200	LMC liberty TI / TEC	1 x 550 cm	<b>15942451</b>	5
	6200, 6300, 9200	LMC liberty TI / TEC	1 x 600 cm	<b>15943864</b>	5
	6200, 6300, 9200	Roof top adaptateur - Universel	2 x 27 cm + 2 x 50 cm	<b>15934820</b>	6
	6200, 6300, 9200	Rapido Disctinction	1 x 450 cm	<b>15937262</b>	7
	6200, 6300, 9200	Rapido série Compact	1 x 350 cm	<b>15944178</b>	8
	6200, 6300, 9200	Rapido série Compact	1 x 400 cm	<b>15944179</b>	8
	6200, 6300, 9200	Rapido série Compact	1 x 450 cm	<b>15944180</b>	8
	6300, 9200	Laika Kreos	-	<b>15945986</b>	9
6300, 9200	Laika Ecovip	-	<b>15945987</b>	10	
Camping-car, Caravane	6200, 6300, 9200	Flat adaptateur - Universel	1 x 300 cm	<b>15937249</b>	11
	6200, 6300, 9200	Flat adaptateur - Universel	1 x 350 cm	<b>15937250</b>	11
	6200, 6300, 9200	Flat adaptateur - Universel	1 x 400 cm	<b>15937251</b>	11
	6200, 6300, 9200	Flat adaptateur - Universel	1 x 500 cm	<b>15943865</b>	11
	6200, 6300, 9200	Flat adaptateur - Universel	1 x 6 m	<b>15943866</b>	11
	9200	Kit de montage + Adaptateur - Universel	2 rails (L < 3,50 m)	<b>931842</b>	12
6200, 6300, 9200	Kit de montage + Adaptateur - Universel	3 rails (3,75 m < L < 3,52 m)	<b>931684</b>	12	



## Stores | Adaptateurs pour stores de toit

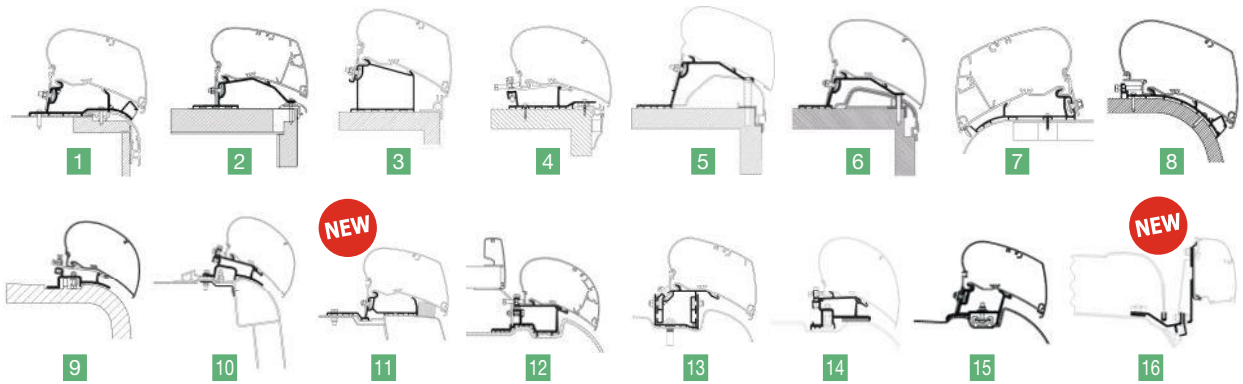

Type de véhicule	Modèle store	Modèle	Composition	Référence	
Caravane	6200, 6300, 9200	Adaptateur universel avec LED	1 x 425 cm	<b>15943310</b>	1
	6200, 6300, 9200	Adaptateur universel avec LED	1 x 450 cm	<b>15943311</b>	1
	6200, 6300, 9200	Adaptateur universel avec LED	1 x 500 cm	<b>15943312</b>	1
	6200, 6300, 9200	Adaptateur universel avec LED	1 x 550 cm	<b>15943313</b>	1
	6200, 6300, 9200	Adaptateur universel avec LED	1 x 600 cm	<b>15943314</b>	1
	6200, 6300, 9200	Caravelair, Dethleffs, Fendt (sauf pour Fendt Brilliant), LMC, Sterckeman, Trigano,	1 x 400 cm	<b>15936486</b>	2
	6200, 6300, 9200	Caravelair, Dethleffs, Fendt (sauf pour Fendt Brilliant), LMC, Sterckeman, Trigano,	1 x 450 cm	<b>15936487</b>	2
	6200, 6300, 9200	Caravelair, Dethleffs, Fendt (sauf pour Fendt Brilliant), LMC, Sterckeman, Trigano,	1 x 500 cm	<b>15936488</b>	2
	6200, 6300, 9200	Caravelair, Dethleffs, Fendt (sauf pour Fendt Brilliant), LMC, Sterckeman, Trigano,	1 x 550 cm	<b>15936489</b>	2
	6200, 6300, 9200	Caravelair, Dethleffs, Fendt (sauf pour Fendt Brilliant), LMC, Sterckeman, Trigano,	3 x 100 cm	<b>15936336</b>	2
	6200, 6300, 9200	Adria Caravane > 2015	2 x 50 cm + 2 x 27 cm	<b>15938876</b>	3
	6200, 6300, 9200	Hobby Caravane 2009	2 x 27 cm + 2 x 50 cm	<b>15934819</b>	4
	6200, 6300, 9200	Hobby ≥ 2014	4 étriers en aluminium	<b>15936485</b>	5
	6200, 6300, 9200	Hobby Premium & Ontour	2 x 27 cm + 2 x 50 cm	<b>15935502</b>	6
	6200, 6300	Hymer Nova 2013	1 x 350 cm	<b>15936180</b>	7
	6200, 6300, 9200	Hymer Nova 2013	1 x 400 cm	<b>15936181</b>	7
	6200, 6300, 9200	Hymer Nova 2013	1 x 450 cm	<b>15936182</b>	7
	6200, 6300, 9200	Hymer Nova 2013	1 x 500 cm	<b>15936183</b>	7
	6200, 6300, 9200	Hymer Nova 2013	1 x 500 cm	<b>15942453</b>	7
	6200, 6300, 9200	Hymer Nova 2013	1 x 600 cm	<b>15943867</b>	7
6200, 6300, 9200	Eriba Touring 820	Longueur store : 5,00 m	<b>15942418</b>	8	
Fourgon	6200, 6300, 9200	Ducato / Jumper / Boxer 1994 à 2006	Adaptateur + EPDM	<b>931594</b>	9
	6200, 6300	Master / Movano 1998 à 2010	-	<b>931595</b>	10
	6300	Adaptateur Renault Master/Opel Movano < 2022 H2	-	<b>15946000</b>	11
	6200, 6300	Mercedes Sprinter/ VW Crafter > 2006	-	<b>15934822</b>	12
	6200, 6300	VW Crafter 2017	-	<b>15941890</b>	13
	6200, 6300	Ducato / Jumper / Boxer > 2007	L3 H2 3,75 m / L4 H2 4,00 m	<b>15936484</b>	14
	6200, 6300, 9200	Ducato / Jumper / Boxer > 2007	L1H2 2,6 m / L2H2 3,25 m	<b>932687</b>	14
	6200, 6300	VW Crafter > 2017 OE track	-	<b>15942423</b>	15
	4200	Mercedes Benz Vito/V-class Reimo Rail	-	<b>15945985</b>	16





### Motorisation de stores - Motor Kit FIAMMA

**Motor Kit Compact** : motorisation 12 V s'agissant grâce à un interrupteur installé à la paroi. S'installe en lieu et place du treuil d'origine. Livré avec le panneau de commande Control System.

**Motor Kit Plus** : motorisation 12 V s'agissant grâce à un interrupteur installé à la paroi ou une télécommande infrarouges. S'installe en lieu et place du treuil d'origine.

**Motor Kit Advanced** : motorisation 12 V s'agissant grâce à un interrupteur installé à la paroi, une télécommande infrarouges ou via l'application mobile FIAMMA. S'installe en lieu et place du treuil d'origine.



Motor Kit Compact

Motor Kit Plus

Motor Kit Advanced

Modèle store	Modèle	Boîtier Polar White	Boîtier Titanium	Boîtier Deep Black	Poids
F80S	Motor Kit Compact	15941959	15941960	15941961	1,5 kg
F80S	Motor Kit Plus	15941962	15941963	15941964	2,0 kg
F80S	Kit moteur Advanced	15943252	15943253	15943254	2,1 kg
F80L	Motor Kit Compact	15945683	15945684	15945685	1,9 kg
F80L	Motor Kit Advanced	15945686	15945687	15945688	2,1 kg
F45S	Motor Kit Compact	15944305	15944306	15944307	1,9 kg
F45S	Motor Kit Advanced	15945680	15945681	15945682	2,1 kg
F45L	Motor Kit Compact	15944308	15944309	-	1,9 kg
F45L	Motor Kit Advanced	15944310	15944311	-	1,9 kg
F65L	Motor Kit Compact	15944312	15944313	15944314	1,0 kg

### ACCESSOIRES

#### Kit Upgrade Advanced F80s FIAMMA

Permet de transformer un Motor Kit Plus en Motor Kit Advanced.  
**15943255**



#### Kit Cover VW Caddy Maxi FIAMMA

Couvertures en plastique noir en complément des pattes de montage.

- Modèle store : F35pro • 1,0 kg

**15944340**



#### Kit Privacy O FIAMMA

Kit optionnel permettant l'installation des auvents Fiamma Privacy Room et Privacy Room Light.

**15944287**



## Stores | Accessoires de stores



### Moteur pour store F65S - boîtier blanc FIAMMA

Motorisation 12 V s'actionnant grâce à un interrupteur installé à la paroi. S'installe en lieux et place du treuil d'origine. Livré avec le panneau de commande Control System.

- 3,4 kg
- 15934921**



### Kit hobby Caravanstore FIAMMA

Kit supplémentaire pour l'installation du Caravanstore sur les caravanes Hobby 2009, série 6.

- 15935513**



### Spoiler S F45/F45L FIAMMA

Défecteur en ABS-PLUS, résistant aux UV. S'adapte sur les stores F45 S et F45 L.

- Longueur (cm) : 16
- Largeur (cm) : 15,5
- 500 g
- 931985**



### Kit de 2 bandes led pour bras de store FIAMMA

Eclairages à LED 12 V composés de 4 blocs lumineux avec chacun 9 LED montées sur un support facile à coller sur les bras articulés des stores. Isolés pour un usage à l'extérieur. Livrés avec câbles électriques de 5 m.

- Puissance (W) : 1,8
- Longueur (cm) : 30
- Hauteur (cm) : 1,7
- Epaisseur (mm) : 7
- 300 g
- 15935359**



### Kit de barres led pour store FIAMMA

Eclairage conçu pour l'installation sur stores F45 et F65. Se compose de 2 lampes à 10 LED chacune et d'un câble d'alimentation 12 V de 5 m de long. S'emboîte par une simple pression sur le bandeau frontal, de manière définitive, même sur les stores Fiamma de production antérieure.

- Puissance (W) : 2,6
- 933236**



### Kit barres lumineuses à led FIAMMA

Kit pour l'extérieur qui se glisse sous le boîtier des stores à treuil F45 S et F45 L. Dimension standard de 2,5 m (pour stores de 3,0 m), livré de série avec 1 barre avec câble pour le branchement électrique + 4 barres supplémentaires. Les barres s'emboîtent par pression. Puissance : 12 W - 1 A. En option, le kit rallonge de 50 cm pour les stores de plus grande longueur.

- Puissance (W) : 12
- 230 g
- 15937288**



### Kit d'éclairage à LED pour store F65L FIAMMA

Kit d'éclairage avec bande autocollante à LED de 5 m spécialement conçu pour le store F65L. Composé de 10 points lumineux en pvc de 50 cm. Facile à raccourcir. À insérer dans le profil interne du bandeau frontal.

- 300 g
- 15939007**



### Kit câbles guide FIAMMA

Kit pour les stores avec bras et rainures permettant le passage des câbles électriques. Dimensions pour chaque rail : 1225 mm, Ø 6,5 mm.

- 15937289**



### Kit câbles rail FIAMMA

Pour les stores avec bras sans rainures prévues pour le passage des câbles électriques. Dim. pour chaque rail : 1225 x 13 x 3 mm.

- 250 g
- 15937290**





## Stores | Accessoires de stores



### Crochets de suspension FIAMMA

Lot de 6 crochets à coulisser dans le rail du store.

932476



### Kit de réparation FIAMMA

Pour toile. Comprend 3 bandes de PVC transparentes et adhésives.

929059



### Kit coupelles de fixation pour pied de store FIAMMA

Kit de 2 fixations au sol de coloris platinum de dim. 20 x 20 cm. Permet de fixer tous les pieds de stores au sol.

• 570 g  
931676



### Tie down s black FIAMMA

Composée de 2 sangles noires réglables de 300 cm, de 2 piquets et de 2 ressorts de tension.

• Couleur : Noir • 1,1 kg  
15934424



### Wall brackets palstic (2 pcs) FIAMMA

923603



### Patte de fixation latérale en aluminium FIAMMA

923604



### Kit awning pegs FIAMMA

Piquets à visser au sol en plastique anti-UV, ultra résistant, idéal pour terrains mous et sableux. Livré dans 1 sac comprenant 8 piquets Awning Peg S de 20 cm, 8 piquets Awning Peg S de 14 cm, 8 crochets, 1 poignée, 2 Awning Plate.

• 1,0 kg  
15934809



### Sangle Tie-Down Kit Plus FIAMMA

Sangle anti-tempête qui permet de fixer tous types de stores au sol. Pour stores jusqu'à 6 m de long. Le kit est composé d'une sangle de 11 m réglable, de deux piquets et d'un ressort de tension.

• Longueur (m) : 11  
• Couleur : Noir  
• 1,0 kg  
15943870



• Longueur (m) : 11  
• Couleur : Jaune  
• 1,0 kg  
15943869

## Manivelles de stores

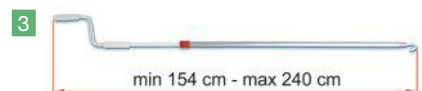
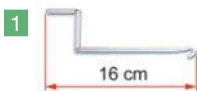

	Référence	Modèle	Longueur (cm)	Poids
1	15939184	Manivelle courte	16	240 g
2	924542	Manivelle standard	126	500 g
3	927310	Manivelle télescopique	155 à 240	1,0 kg



## Stores | Accessoires de stores

**THULE**



### Thule Fabric Clamps THULE

Pincettes permettant de tendre la toile de store afin d'éviter le bruit de battement du tissu provoqué par le vent. S'adaptent à la plupart des barres de tension. Set de 2 pièces.

- 1,0 kg
- 15942424**

Bande LED flexible avec adhésif, étanche à l'eau (IP66), re-taillable tous les 5 cm. Avec câble de branchement 12 V. 60 LED par mètre. 300 lumens par bande de 5 m. Lumière blanche chaude. Utilisable store ouvert ou fermé. Consommation : 340-380 mA par mètre.



### Bande LED flexible THULE

- Étanchéité : IP66
  - 210 g
  - Longueur (m) : 4
  - Longueur (m) : 6
  - Longueur (m) : 5
- 15937284**      **15937285**  
**15937286**



### Fixation Auvent LED Rail G2 TO 6200/6300/9200 THULE

Pour installation d'une bande LED sur les THULE Omnistor 6200, 6300 et 9200.

- Modèle store : 6200, 6300, 9200
- Longueur (m) : 1
- 800 g

**15946007**



### Kit de réparation Repair Patch THULE

Kit de 3 bandes de réparation auto-adhésives transparentes (7,5 x 15 cm). Permet de réparer les petits trous dans la toile du store.

- 200 g
- 15935532**



Adaptable sur Tristor 2 !



### Sangle anti-tempête Hold Down Side Strap Kit THULE

Kit de 2 sangles anti-tempête de 3 m qui empêche le store et l'auvent d'être endommagés en cas de montée du vent. Le kit se fixe aux pieds de support du store et s'utilise facilement avec un auvent ou des parois de protection.

- 1,2 kg
- 15936493**

### Sangle anti-tempête Hold Down Kit THULE

Composée d'une sangle noire de 11 m, 1 ressort et 2 piquets.

- 1,1 kg
- 931743**



### Sangle de blocage spéciale rail

Sangle élastique pour bloquer le store au sol. Conçue spécialement pour s'adapter au rail de store. Comprend 2 sangles avec extension triangulaire adaptable au rail, 2 piquets et 2 ressorts. Longueur maximale d'une sangle : 5,10 m.

- 890 g
- 15941759**

### Kit sangle anti-tempête TRAVELLIFE

Jeu universel de sangles tempête de 13 m de long.

- Couleur : Noir
- Largeur (cm) : 5
- 1,1 kg

**15945838**



### Sangle de blocage spécial

Spécialement adaptée pour les auvents Prostor, Fiamma, Thule Omnistor.

- 1,9 kg
- 15936204**



### Sangle anti-tempête

Sangle élastique pour bloquer le store au sol. Comprend 11 m + 1,5 m de sangle, 2 piquets et 1 ressort. Pour tous types de stores jusqu'à 12 m.

- 1,3 kg
- 928716**



### Crochet de tubes pour suspension

Crochet permettant de suspendre des objets sur sa partie horizontale. Idéal pour les tubes d'auvent. S'adapte sur des tubes jusqu'à 43 mm de diamètre.

- 27,0 kg
- 15941763**





## Stores | Accessoires de stores

### Joint Rain Guard FIAMMA

Joint d'étanchéité en caoutchouc qui se glisse entre le store et la paroi du véhicule pour éviter que l'eau ne passe. Se pose sans démonter le store.

	Référence	Désignation	Description	Largeur (cm)
1	921015	Joint Rain Guard S	Pour store installé avec l'étrier AS 120 sur surface plane. Prix au mètre.	1,6
2	15934391	Joint Rain Guard M	Pour stores éloignés de la paroi de maximum 4 cm ou pour paroi arrondie. Prix au mètre.	4
3	923607	Joint Rain Guard L	Pour stores éloignés de la paroi de maximum 9 cm ou pour paroi arrondie. Prix au mètre.	9
4	15934808	Joint Rain Guard Lower	Pour stores F45S/L montés en porte-à-faux et éloignés de la paroi. Prix au mètre.	8

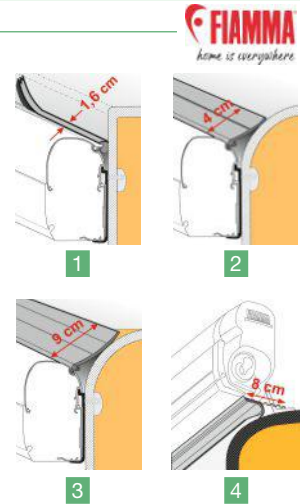

**FIAMMA**  
home is everywhere



### Rail aluminium de 5 m pour fixation de store

Pour fixation du store sur surface plane. Longueur 5 m, hauteur 28 mm, Ø intérieur du tube 9 mm.

- 1,0 kg
- 932470**



### Kit Joint Rain Guard FIAMMA

Kit de joints découpés au préalable en rouleaux de 550 cm.



	Référence	Désignation	Description
1	15934427	Kit Joint Rain Guard F65	Pour stores de toit F65S et F65L. Longueur de 4,5 m.
2	15936604	Kit rain guard van	Pour les stores F45s et F35pro montés sur les mini-vans avec porte-à-faux et éloignés de la paroi. Longueur de 3 m.
3	15939185	Kit joint Rain Guard F40van	Joint d'étanchéité conçu spécialement pour le store F40 Van. Fourni avec 2 revêtements et un joint de 2,70 m.

**FIAMMA**  
home is everywhere



### Joint Privacy FIAMMA

Jeu de 2 joints d'étanchéité pour éviter l'infiltration d'eau dans le Privacy en cas de pluie. À poser sur les embouts de store.

- Modèle store : F45S
- Modèle store : F45L
- 15936206**
- 15936207**

### Sangle safety strip FIAMMA

Sangle de 39 cm avec boucle de serrage coulissante pour fermer le bandeau frontal en toute sécurité. Pour les stores F35 PRO.

- Modèle store : F35pro
- Longueur (cm) : 39
- 500 g
- 15936605**



**FIAMMA**  
home is everywhere



### Joint EPDM THULE

Joint auto-adhésif assurant l'étanchéité entre le véhicule et le store de toit. Parfait pour les stores montés sur le toit.

- Longueur (m) : 2
- Largeur (mm) : 30
- Epaisseur (mm) : 25
- 800 g

**15937274**

### Joint d'étanchéité - THULE SEALING RUBBER

Joint assurant l'étanchéité entre le véhicule et le store de paroi en cas de montage avec un adaptateur plat. Équipé d'un système de drainage intégré. Peut-être coupé à la longueur nécessaire.



Référence	Modèle store	Longueur (m)	Largeur (cm)
<b>15936490</b>	Série 5, Série 8	4	5
<b>15943662</b>	Série 5, Série 8	3	5
<b>15937273</b>	Série 5, Série 8	4	8
<b>15943663</b>	Série 5, Série 8	3	8
<b>15936208</b>	4900	3	6

**THULE**





## Stores | Accessoires de stores



### Tendeur télescopique Rafter FIAMMA

Longueur réglable de 142 cm à 265 cm. Pour stores FIAMMA F45/ F65/F80 et pour stores avec extension jusqu'à 250 cm.

- Modèle store : F45, F65, F80
- Longueur (cm) : 142 à 265
- 500 g

**15941966**



### Tendeur télescopique Rafter Pro FIAMMA

De forme courbe pour améliorer l'écoulement de l'eau sur le store. Longueur réglable de min. 144 cm à max. 265 cm, pour stores avec avancée jusqu'à 250 cm. Usage déconseillé en cas de températures élevées.

- Longueur (cm) : 144 à 265
- 850 g

**924541**

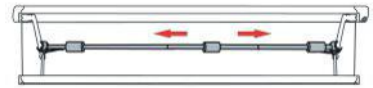

### Magicrafter FIAMMA

Se monte en un instant grâce aux embouts s'accrochant aux articulations des bras, les maintenant tendus pour éviter qu'ils ne se plient. Compatible avec tous les stores de 250 à 400 cm de toute marque.

- 2,0 kg

**931490**



### Tendeur de toile Rafter Caravanstore XL FIAMMA

- Ø (mm) : 30
- 640 g

**15939189**



### Magicrafter Pro FIAMMA

Tendeur de toile livré avec ses deux supports à monter sur les articulations des bras du store pour une bonne tension de la toile. Compatible avec tous les modèles de stores Fiamma et aussi sur les autres marques. Usage déconseillé en cas de températures élevées. Compatible avec tous les stores de 350 à 450 cm.

- 800 g

**15937275**



### Rafter Led FIAMMA

Pour tous stores F45s et F45L. Rafter 12 V composé de 17 LEDs avec interrupteur. 3,6 W.

Dim. longueur : mini. 142 cm, maxi. 265 cm.

- Puissance (W) : 3,6
- Longueur min (m) : 142
- Longueur max (m) : 265
- 2,0 kg

**15934425**

### Rafter LED F40van FIAMMA

Installation perpendiculaire aux bras du store garantissant une plus grande résistance au vent et évite la formation de poches d'eau en cas de pluie. Équipé de LED pour éclairer l'espace de vie.

- Longueur (cm) : 260
- 1,3 kg

**15945689**



### Tendeur - Rafter G2 THULE

Tendeur supplémentaire pour une tension optimale du store et une meilleure résistance au vent. En aluminium anodisé et plastique de haute qualité. Grâce au ressort intégré le tendeur se positionne facilement dans le store.



Modèle store	Avancée (cm)	Référence
5200, 4900, 5002, 5003	200	<b>15937276</b>
4900, 5002, 5003, 5200	250	<b>15937278</b>
6002, 6200, 3200	200	<b>15937277</b>
3200, 6002, 6200	250	<b>15937279</b>
1200	250	<b>15937280</b>
8000	275	<b>15937281</b>
9200	300	<b>15937282</b>

Tendeurs optionnels pour stores THULE 3,00 m et 3,50 m. ces tendeurs sont livrés de série avec les stores THULE de 4,00 m et 4,50 m.



### Kit de tendeurs intégrés pour stores 6300 THULE

- 900 g

**15939670**

### Kit de tendeurs intégrés pour stores 5200 THULE

- 900 g

**15943300**





### Room Van FIAMMA

Solution simple, légère et efficace pour encore plus d'intimité conçue pour le store F40van. Il se fixe au bandeau frontal et aux côtés du store F40van sans aucun piquet pour le montage. Léger et résistant grâce à son tissu Ripstop, il ne prendra que très peu de place une fois replié dans son sac de rangement Mega Bag livré de série. La version Premium offre sur ses parois latérales des fenêtres enroulables équipées de moustiquaires.

Compatible store F40van



1



2

	Référence	Modèle	Modèle store	Longueur du store (cm)	Hauteur de montage (cm)	Avancée (cm)	Poids
1	15938899	Auvent Room Van	F40van	270	180-210	225	4,6 kg
2	15942217	Auvent Room Van Premium	F40van	270	180-210	225	590 g

### Privacy Ultra Light FIAMMA

Auvent robuste et léger qui se monte simplement et rapidement sur paroi droite ou profilée. Les parois latérales sont équipées de moustiquaires qui peuvent être enroulées intégralement ou se relever afin d'augmenter la surface d'ombre.

- Tissu Ripstop, léger, résistant aux déchirures et aux accrocs
  - Toit avec aération automatique pour une température optimale
- Sur la paroi latérale, il est également possible d'insérer des panneaux supplémentaires de type Blocker ou SunView, pour augmenter l'espace abrité.

Livré avec 2 rideaux pour la fenêtre de la façade, 1 kit d'installation pour stores FIAMMA, 1 kit de tendeurs latéraux, 1 kit de piquets et élastiques et 1 sac de rangement.

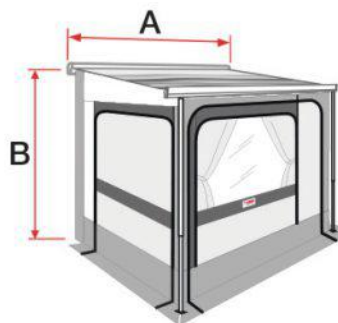

+ Léger et robuste  
Installation rapide

	Référence	Modèle	Modèle store	Longueur du store (cm)	Hauteur de montage (cm)	Poids
	15937319	Privacy ultra light van 260	F45	260	180 - 220	12,3 kg
	15937320	Privacy ultra light 300	F45, F65, F80	300	230 - 280	14,2 kg
	15937321	Privacy ultra light 350	F45, F65, F80	350	230 - 280	15,4 kg
	15937322	Privacy ultra light 400	F45, F70, F65, F80	400	230 - 280	16,6 kg
	15937323	Privacy ultra light 450	F45, F70, F65, F80	450	230 - 280	17,8 kg



## Auvents | Auvents de camping-cars

### Privacy Room F45/F65/F70/F80 FIAMMA

Les Privacy Room se composent désormais d'un module de base de 300 cm auquel il faut ajouter les façades selon la configuration souhaitée. Toute la gamme est conçue avec un tout nouveau tissu aux caractéristiques techniques plus performantes et la porte bénéficie de finitions particulières pour une étanchéité optimale.

Comment commander un Privacy Room ?

Il faut commander séparément le module base [2] et les façades [3] afin d'obtenir un produit complet de la longueur désirée.

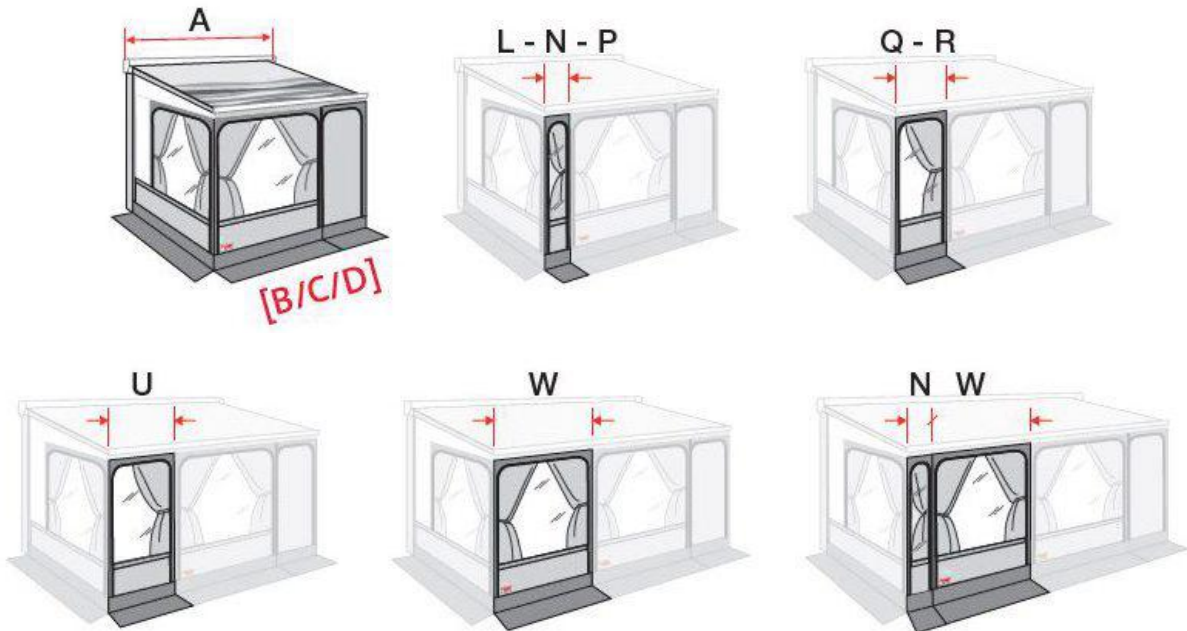

Privacy Room F45 / F70	Longueur du store A	[2] Module de base	[3] Façade
P. Room Van 260	260 cm	15943176	-
P. Room Van 300	300 cm	15943176	15943201
P. Room 300 Medium	300 cm	15943202	-
P. Room 325 Medium	325 cm	15943202	15944295
P. Room 350 Medium	350 cm	15943202	15943209
P. Room 375 Medium	375 cm	15943202	15943211
P. Room 400 Medium	400 cm	15943202	15943212
P. Room 425 Medium	425 cm	15943202	15943213
P. Room 450 Medium	450 cm	15943202	15943215
P. Room 500 Medium	500 cm	15943202	15943217
P. Room 550 Medium	550 cm	15943202	15943209 + 15943217
P. Room 300 Large	300 cm	15943206	-
P. Room 325 Large	325 cm	15943206	15944295
P. Room 350 Large	350 cm	15943206	15943209
P. Room 375 Large	375 cm	15943206	15943211
P. Room 400 Large	400 cm	15943206	15943212
P. Room 425 Large	425 cm	15943206	15943213
P. Room 450 Large	450 cm	15943206	15943215
P. Room 500 Large	500 cm	15943206	15943217
P. Room 550 Large	550 cm	15943206	15943209 + 15943217





### Privacy Room F45/F65/F70/F80 FIAMMA

Les Privacy Room se composent désormais d'un module de base de 300 cm auquel il faut ajouter les façades selon la configuration souhaitée. Toute la gamme est conçue avec un tout nouveau tissu aux caractéristiques techniques plus performantes et la porte bénéficie de finitions particulières pour une étanchéité optimale.

Comment commander un Privacy Room ?

Il faut commander séparément le module base [2] et les façades [3] afin d'obtenir un produit complet de la longueur désirée.

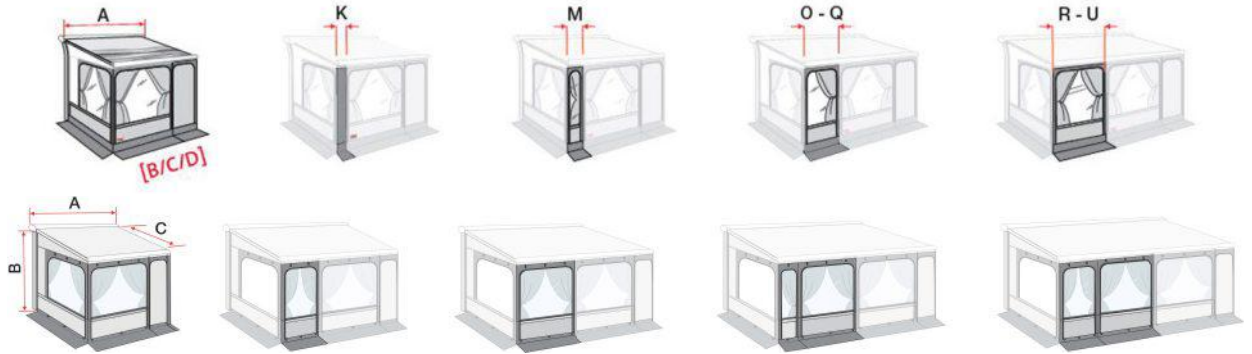

Privacy Room F65 / F80 / F80 L	Longueur du store A	[2] Module de base	[3] Façade
P. Room 300 Ducato > 06/06	300 cm	15945670	-
P. Room 320 Ducato > 06/06	320 cm	15945670	15943207
P. Room 340 Ducato > 06/06	340 cm	15945670	15943208
P. Room 370 Ducato > 06/06	370 cm	15945670	15943210
P. Room 400 Ducato > 06/06	400 cm	15945670	15943212
P. Room 425 Ducato > 06/06	425 cm	15945670	15943213
P. Room 450 Ducato > 06/06	450 cm	15945670	15943215
P. Room 300 H3	300 cm	15943205	-
P. Room 320 H3	320 cm	15943205	15943207
P. Room 340 H3	340 cm	15943205	15943208
P. Room 370 H3	370 cm	15943205	15943210
P. Room 400 H3	400 cm	15943205	15943212
P. Room 425 H3	425 cm	15943205	15943213
P. Room 450 H3	450 cm	15943205	15943215
P. Room 300 / H: 245-280	300 cm	15943203	-
P. Room 320 / H: 245-280	320 cm	15943203	15943207
P. Room 340 / H: 245-280	340 cm	15943203	15943208
P. Room 370 / H: 245-280	370 cm	15943203	15943210
P. Room 400 / H: 245-280	400 cm	15943203	15943212
P. Room 425 / H: 245-280	425 cm	15943203	15943213
P. Room 450 / H: 245-280	450 cm	15943203	15943215
P. Room F80L 450 XL	450 cm	15944280	15943215
P. Room F80L 500 XL	500 cm	15944280	15943217
P. Room F80L 550 XL	550 cm	15944280	15943217 + 15943209
P. Room F80L 600 XL	600 cm	15944280	15943217 + 15943212
P. Room F80L 450 XXL	450 cm	15944281	15943215
P. Room F80L 500 XXL	500 cm	15944281	15943217
P. Room F80L 550 XXL	550 cm	15944281	15943217 + 15943209
P. Room F80L 600 XXL	600 cm	15944281	15943217 + 15943212



## Auvents | Auvents de camping-cars

**NEW**



Nouvelles couleurs  
et combinaisons. Crystal  
neutre, sans décorations.



### Privacy Room Light FIAMMA

Tout nouveau tissu en polyester pour encore plus de résistance aux rayons UV, base en PVC et fenêtres Crystal réalisées avec des matériaux encore plus performants. Léger et compact, adapté à la saison estivale et aux demi-saisons.

P. Room Light	Longueur du store A	[2] Module de base	[3] Façade
P. Room Light Van 260	260 cm	<b>15945671</b>	-
P. Room Light 300 Medium	300 cm	<b>15945672</b>	-
P. Room Light 325 Medium	325 cm	<b>15945672</b>	<b>15945663</b>
P. Room Light 350 Medium	350 cm	<b>15945672</b>	<b>15945664</b>
P. Room Light 375 Medium	375 cm	<b>15945672</b>	<b>15945665</b>
P. Room Light 400 Medium	400 cm	<b>15945672</b>	<b>15945666</b>
P. Room Light 425 Medium	425 cm	<b>15945672</b>	<b>15945667</b>
P. Room Light 300 Large	300 cm	<b>15945673</b>	-
P. Room Light 325 Large	325 cm	<b>15945673</b>	<b>15945663</b>
P. Room Light 350 Large	350 cm	<b>15945673</b>	<b>15945664</b>
P. Room Light 375 Large	375 cm	<b>15945673</b>	<b>15945665</b>
P. Room Light 400 Large	400 cm	<b>15945673</b>	<b>15945666</b>
P. Room Light 425 Large	425 cm	<b>15945673</b>	<b>15945667</b>

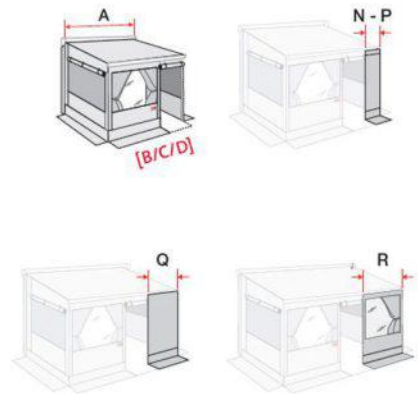

### Privacy Room CS Light FIAMMA

Les Privacy Room se composent désormais d'un module de base de 300 cm auquel il faut ajouter les façades selon la configuration souhaitée. Toute la gamme est conçue avec un tout nouveau tissu aux caractéristiques techniques plus performantes et la porte bénéficie de finitions particulières pour une étanchéité optimale.

Comment commander un Privacy Room ?

Il faut commander séparément le module base [2] et les façades [3] afin d'obtenir un produit complet de la longueur désirée.



P. Room CS Light	Store compatible	Longueur du store A	[2] Module de base	[3] Façade
P. Room CS Light 250 van	F35pro 250	250 cm	<b>15945674</b>	-
P. Room CS Light 270 van	F35pro 270	270 cm	<b>15945675</b>	-
P. Room CS Light 280	CStore 280 - F35pro 270	280 cm	<b>15945676</b>	-
P. Room CS Light 310	CStore 310 - F35pro 300	310 cm	<b>15945677</b>	-
P. Room CS Light 360	CStore 360	360 cm	<b>15945677</b>	<b>15945664</b>
P. Room CS Light 410	CStore 410	410 cm	<b>15945677</b>	<b>15945666</b>
P. Room CS Light 440	CStore 440	440 cm	<b>15945677</b>	<b>15945668</b>
P. Room CS Light XL 280	CStore XL 280	280 cm	<b>15945678</b>	-
P. Room CS Light XL 310	CStore XL 310	310 cm	<b>15945679</b>	-
P. Room CS Light XL 360	CStore XL 360	360 cm	<b>15945679</b>	<b>15945664</b>
P. Room CS Light XL 410	CStore XL 410	410 cm	<b>15945679</b>	<b>15945666</b>
P. Room CS Light XL 440	CStore XL 440	440 cm	<b>15945679</b>	<b>15945668</b>
P. Room CS Light XL 500	CStore XL 500	500 cm	<b>15945679</b>	<b>15945669</b>
P. Room CS Light XL 550	CStore XL 550	550 cm	<b>15945679</b>	<b>15945662 (x2) + 15945669</b>

### ACCESSOIRES

#### Kit adaptateur Privacy Room CS Light pour F35pro FIAMMA

Permet l'installation du Privacy Room CS Light sur les stores F35pro 270 et F35pro 300 lors d'un montage sur caravane.

**15935655**





## Auvents | Auvents de camping-cars



### Quickfit THULE

Le Quickfit est un auvent léger breveté qui s'installe facilement et rapidement sur tous les modèles de stores (toutes marques). Le panneau avant intègre une porte s'ouvrant à droite ou à gauche, les fenêtres démontables sont équipées de rideaux et moustiquaires. Le double toit apporte une excellente isolation. Montage sur la structure du store. Avancée de 2,25 m pour des stores d'avancé 2,50 m au minimum. Fabriqué en toile Ripstop légère et très résistante au déchirement. Livré avec Thule Windslip et un sac de rangement.

Véhicules pouvant être équipés :

- Caravane équipée d'un store de toit : se glisse dans le rail d'origine de la caravane.
- Fourgon Fiat Ducato équipé d'un store de toit Thule Omnistor 6200/6300 : dans le rail de fixation en option.
- Camping-car équipé d'un store de toit Thule Omnistor 6200/6300/9200 : dans le rail de fixation en option.
- Véhicule de loisirs équipé d'un store de paroi (toutes marques) : dans le rail de fixation en option.

Combinaison possible avec les THULE Smart Panels



Installation facile et très rapide !



Référence	Modèle	Longueur (m)	Hauteur côtés	Hauteur de montage (cm)	Poids
<b>15936222</b>	Ducato	3	Medium	230 à 250	17,5 kg
<b>15936218</b>	Standard	2,6	Medium	225 à 244	16,3 kg
<b>15936219</b>	Standard	2,6	Large	245 à 264	16,7 kg
<b>15936499</b>	Standard	2,6	X-Large	265 à 284	18,5 kg
<b>15936497</b>	Standard	3,1	Medium	225 à 244	17,5 kg
<b>15936498</b>	Standard	3,1	Large	245 à 264	17,5 kg
<b>15936500</b>	Standard	3,1	X-Large	265 à 284	18,5 kg
<b>15936220</b>	Standard	3,6	Medium	225 à 244	18,5 kg
<b>15936221</b>	Standard	3,6	Large	245 à 264	18,9 kg
<b>15936501</b>	Standard	3,6	X-Large	265 à 284	18,9 kg

### ACCESSOIRES



Référence	Désignation
<b>15936502</b>	Panneaux moustiquaires Quickfit côtés droit et gauche
<b>15936503</b>	Panneaux moustiquaires Quickfit façade 2,60 m
<b>15936504</b>	Panneaux moustiquaires Quickfit façade 3,00 m / 3,10 m
<b>15936505</b>	Panneaux moustiquaires Quickfit façade 3,60 m



## Auvents | Auvents de camping-cars



### Residence G3 pour Eriba Touring 3,25 m THULE

Spécialement conçu pour caravane Eriba Touring en combinaison avec le store de toit TO 6300 3,25 m. Offre un espace de vie supplémentaire. La façade a une ouverture de porte à droite et peut également être enroulée séparément pour une entrée facile. Il est possible d'ajouter des accessoires Thule en option à la façade d'auvent. Livré dans un sac de transport.

- Longueur du store (cm) : 325
- ERIBA Touring
- 25,0 kg

**15942803**

## Auvents | Auvents de caravanes



### Auvents VEDUTA THULE

Adaptés à des séjours longs en caravane, les auvents VEDUTA sont combinable seulement avec les stores 6300/6200 montés sur caravane (Hauteur de montage 2,45 m -2,59 m). Le panneau avant incliné offre une grande surface habitable intérieure. Livré avec 2 profils de serrage latéral qui permettent de monter et de raccorder le panneau de côté avec la toile du store. La façade se glisse sans effort dans la rainure de la barre de charge du store. La façade et les panneaux latéraux se relient par fermeture éclair.

- Le fond de l'auvent est muni d'un double bande anti-courant d'air pour une meilleure protection contre la poussière et la pluie. La bande anti-courant d'air et le couvre-roue fournis empêchent le vent d'entrer par l'espace sous votre véhicule. Le tout est livré dans deux sacs de rangement.

- Les 4 panneaux de fenêtre sont dézippables et peuvent être placés soit sur le côté ou à l'avant. Un panneau comporte deux ouvertures de porte intégrées. Les côtés peuvent être enroulés.

- Toutes les fenêtres sont munies de moustiquaires pour empêcher la poussière et les insectes nuisibles d'entrer tout en créant une ventilation optimale. Les moustiquaires sont recouvertes de housses extérieures transparentes avec fermetures à glissière qui peuvent être enroulées.

- La façade, en une seule pièce avec deux panneaux de fenêtre, est facile à installer.

- La toile Artex® est 100 % polyester enduite d'acrylate sur un côté et imprégnée de Teflon. La finition fongicide empêche le développement de champignons et moisissures. La toile n'absorbe pratiquement aucune humidité et offre une étanchéité optimale à l'eau. Elle est lavable et demande très peu d'entretien.

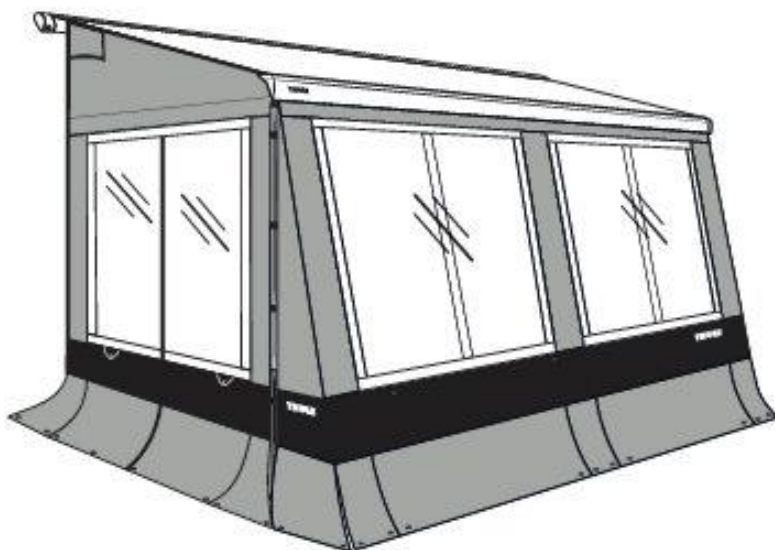

Référence	Longueur du store (cm)	Hauteur de montage (cm)	Poids
<b>15942799</b>	400	245 à 259	33,0 kg
<b>15942800</b>	425	245 à 259	34,0 kg
<b>15942801</b>	450	245 à 259	33,0 kg
<b>15942802</b>	500	245 à 259	33,0 kg





## Auvents | Sas arrière

**Spacecamp®**  
SAS ARRIÈRE



### Spacecamp SAS arrière - Auvent multifonction a fixé à l'arrière du fourgon

Sas arrière qui permet d'avoir une pièce supplémentaire lors des vos étapes. Applications multiples : cabine de douche, espace repas, zone de rangement... Réalisé en toile Ten Cate® polyester avec enduction acrylique : imperméable et respirant, résistant, et facile à nettoyer. Finitions avec biais inaltérable en PVC, liaison au sol avec bavette PVC. Une fenêtre cristal habille la face arrière. Un volet monté sur fermeture à glissière procurera davantage d'intimité. Une armature en acier traité anti-corrosion de Ø 22 mm est fournie pour les véhicules équipés de portes à l'arrière, pour assurer le parfait écoulement des eaux pluviales. Facile à monter : l'entoilage s'accroche en un tournemain au véhicule grâce aux boutons-pression Tenax®. Reste à tendre chacun des côtés en les piquetant au sol tour à tour. Surface au sol : 2,5 m². Livré avec un sac de rangement.



Référence	Véhicule(s) Compatible(s)	Poids
15939589	FORD Transit Custom > 09/2014	4,0 kg
15939590	FIAT Talento > 2015 Hayon RENAULT Trafic III MH2 > 2015 Hayon OPEL Vivaro 2015 à 2019 Hayon	4,0 kg
15943092	MERCEDES Marco Polo > 04/2014 MERCEDES Jules Verne > 11/2014	4,0 kg
15943091	CITROËN SpaceTourer > 09/2016 CITROËN Jumpy > 09/2016 OPEL Vivaro > 09/2019 PEUGEOT Expert > 2016 TOYOTA ProAce > 2016	4,0 kg
15939591	VW T5 / T6 > 2003	4,0 kg
15939592	RENAULT Trafic III MH2 > 2015 Double porte FIAT Talento > 2015 Double porte OPEL Vivaro 2015 à 2019 Double porte	4,0 kg

**FIAMMA**  
home is everywhere

### Solettes pour fourgon FIAMMA

La solution idéale pour agrandir l'espace de vie de votre véhicule. Il permet d'avoir une plus grande surface d'ombre, plus d'intimité et de confort à l'arrière du véhicule. Montage très rapide.



1 sas FIAT DUCATO ouvert



2 sas FIAT DUCATO fermé



2 sas VW T5/T6

Référence	Véhicule(s) Compatible(s)	Poids
1 15939593	FIAT Ducato > 2006 CITROËN Jumper > 2006 PEUGEOT Boxer H2 > 2006 MERCEDES Sprinter H2 2006 à 2008	1,4 kg
2 15939594	VW T5 / T6	15,0 kg

## ACCESSOIRES



### Kit poles FIAMMA

Kit de 2 tubes en aluminium servant à rallonger la porte pour l'utiliser comme store supplémentaire.

• Conditionnement : Lot de 2

15939597





## Auvents | Auvents indépendants



### Auvent indépendant

Auvent en toile en polyester. Armature constituée de 3 arceaux en fibre de verre de Ø 11 mm + 2 mâts relevés, 2 fenêtres latérales avec moustiquaires et volets, 1 porte avant, 1 porte arrière, 1 entrée latérale. Hauteur intérieure de 2 m. Casquette côté véhicule pour passage.

- Matière : Polyester
- Longueur (cm) : 300
- Largeur (cm) : 330

- Hauteur (cm) : 200
- 8,6 kg

925631

## Auvents | Accessoires auvents



### Tapis de sol Patio-mat FIAMMA

Tapis de sol en polypropylène léger et facile à transporter. Dessin double face. Tissu résistant aux UV.

Très confortable et résistant



### Patio Bag FIAMMA

Sac de rangement en polyester muni d'une bandoulière pour Patio-Mat.

- Longueur (cm) : 90
- Largeur (cm) : 35
- Hauteur (cm) : 16

933808

Référence	Longueur (cm)	Largeur (cm)	Surface (m <sup>2</sup> )	Poids
<b>NEW</b> 15945690	260	250	6,5	2,4 kg
933278	290	250	7,25	3,0 kg
933279	340	250	8,5	3,7 kg
933280	390	250	9,75	3,9 kg
933807	440	250	11,25	4,3 kg
15939039	490	250	12,25	4,6 kg



### Tapis d'auvent Malibu VIA MONDO

Tapis réversible respirant, préserve l'herbe sous le tapis tout en faisant barrage aux insectes et à la saleté. Léger et facile à transporter grâce à son sac de rangement. Facile à nettoyer. Matière : 100 % Polypropylène avec un grammage de 350 g/m<sup>2</sup>.



Référence	Motif	Longueur (cm)	Largeur (cm)	Poids
15943547	MALIBU	250	150	10,8 kg
15943548	MALIBU	200	200	7,7 kg
15943549	MALIBU	300	250	7,2 kg
15943550	MALIBU	350	250	8,4 kg
15943551	MALIBU	400	250	9,6 kg
15943552	MALIBU	500	250	12,0 kg
15943553	MALIBU	600	250	14,4 kg
15943554	MALIBU	500	300	14,4 kg
15943555	MALIBU	600	300	17,3 kg

### Tapis d'auvent Ipanema VIA MONDO

Tapis réversible respirant, préserve l'herbe sous le tapis tout en faisant barrage aux insectes et à la saleté. Léger et facile à transporter grâce à son sac de rangement. Facile à nettoyer. Matière : 100 % Polypropylène avec un grammage de 350 g/m<sup>2</sup>.



Référence	Motif	Longueur (cm)	Largeur (cm)	Poids
15943565	IPANEMA	400	300	11,6 kg
15943566	IPANEMA	450	300	13,0 kg
15943567	IPANEMA	500	300	14,4 kg
15943568	IPANEMA	550	300	15,9 kg
15943569	IPANEMA	600	300	17,3 kg
15943556	IPANEMA	250	150	10,8 kg
15943557	IPANEMA	200	200	7,7 kg
15943558	IPANEMA	300	250	7,2 kg
15943559	IPANEMA	350	250	8,4 kg
15943560	IPANEMA	400	250	9,6 kg
15943561	IPANEMA	450	250	10,8 kg
15943562	IPANEMA	500	250	12,0 kg
15943563	IPANEMA	550	250	13,2 kg
15943564	IPANEMA	600	250	14,4 kg



## Auvents | Accessoires auvents



### Tapis de sol Confort VIA MONDO

Préserve l'herbe sous le tapis tout en faisant barrage aux insectes et à la saleté. Lavable et imputrescible. Retardateur de feu. Entièrement cousu. Avec 4 œillets. Livré avec sac de rangement. Matière : HDPE (Polyéthylène haute densité), 245 g/m<sup>2</sup>. Coloris GRIS.



Référence	Longueur (cm)	Largeur (cm)	Surface (m <sup>2</sup> )	Couleur	Poids
15938786	300	250	7,5	Gris	2,1 kg
15938787	350	250	8,8	Gris	2,3 kg
15938788	400	250	10	Gris	2,7 kg
15938789	450	250	11,3	Gris	3,3 kg
15938790	500	250	12,5	Gris	3,3 kg
15938791	550	250	13,8	Gris	4,4 kg
15938792	600	250	15	Gris	3,8 kg
15938793	500	300	15	Gris	3,9 kg
15938794	550	300	16,5	Gris	4,3 kg
15938795	600	300	18	Gris	4,7 kg

### Tapis de sol Premium VIA MONDO

Tapis haut de gamme extrêmement résistant. Respirant, il préserve l'herbe, protège de la saleté et des insectes. Lavable et facilement balayable. Ininflammable, imputrescible et anti-UV, il résiste aux produits chimiques. Ourlet sur tout le périmètre, 4 œillets de fixation. Matière : PVC renforcé fibre de polyester 480 g/m<sup>2</sup>. Fourni avec housse de rangement.



Peut être recoupé sans s'effiloche, ultra-résistant à la déchirure, résiste aux produits chimiques.

Longueur (cm)	Largeur (cm)	Surface (m <sup>2</sup> )	Gris	Bleu	Poids
300	250	7,5	15938796	15938811	4,6 kg
350	250	8,8	15938797	15938812	5,0 kg
400	250	10	15938798	15938813	5,8 kg
450	250	11,3	15938799	15938814	6,2 kg
500	250	12,5	15938800	15938815	6,6 kg
550	250	13,8	15938801	15938816	7,5 kg
600	250	15	15938802	15938817	7,9 kg
400	300	12	15938803	15938818	6,7 kg
450	300	13,5	15938804	15938819	7,4 kg
500	300	15	15938805	15938820	8,3 kg
550	300	16,5	15938806	15938821	8,9 kg
600	300	18	15938807	15938822	9,6 kg

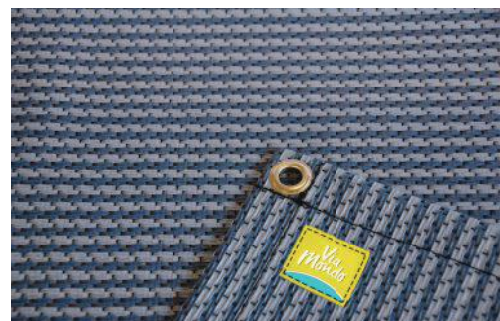

### Caillebotis en mousse VIA MONDO

Caillebotis en mousse confortable, léger et durable. Convient pour les auvents, les tentes et les aires de jeux. Protège de l'humidité, des salissures et préserve l'herbe. Peut être découpé à la taille souhaitée. Coloris gris. Dimensions d'un caillebotis : 60 x 60 x 1,1 cm.

Référence	Conditionnement	Poids
15939327	Lot de 4	870 g
15939328	Lot de 8	2,0 kg
15939329	Lot de 16	4,0 kg

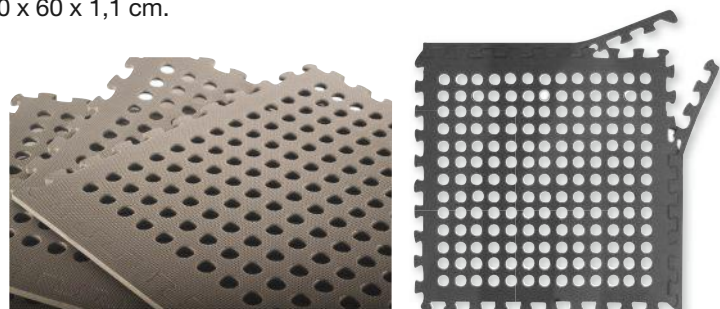



### Tapis de sol Riva TRAVELLIFE

Tapis en mousse PVC avec un support en nylon ignifugé et résistant aux UV. Peut être redécoupé sans risque d'effilochage.



1



2

1

2

Anthracite	Bleu	Longueur (cm)	Largeur (cm)	Poids
15944808	15944815	300	250	3,5 kg
15944809	15944816	400	250	4,7 kg
15944810	15944817	500	250	5,9 kg
15944811	15944818	600	250	7,0 kg
15944812	15944819	400	300	5,5 kg
15944813	15944820	500	300	6,9 kg
15944814	15944821	600	300	8,3 kg

### Tapis de sol Trento TRAVELLIFE

Tapis en polypropylène 100 % recyclé, ignifugé et résistant aux UV. Peut être redécoupé sans risque d'effilochage. Livré dans une mallette de transport avec crochets et clips de montage.



Référence	Longueur (cm)	Largeur (cm)	Couleur	Poids
15944826	300	250	Anthracite	2,6 kg
15944827	350	250	Anthracite	2,9 kg
15944828	400	250	Anthracite	3,2 kg
15944829	450	250	Anthracite	3,6 kg
15944830	500	250	Anthracite	3,9 kg
15944831	550	250	Anthracite	4,3 kg
15944832	600	250	Anthracite	4,6 kg



### Tapis de sol Aerotex TRAVELLIFE

Tapis en jute 100 % recyclé, ignifugé et résistant aux UV. Peut être redécoupé sans risque d'effilochage.



Couleur			Longueur (cm)	Largeur (cm)	Poids
Bleu	Vert	Gris			
<b>15944724</b>	<b>15944728</b>	<b>15944732</b>	300	250	3,5 kg
<b>15944725</b>	<b>15944729</b>	<b>15944733</b>	400	250	3,5 kg
<b>15944726</b>	<b>15944730</b>	<b>15944734</b>	500	250	3,5 kg
<b>15944727</b>	<b>15944731</b>	<b>15944735</b>	600	250	3,5 kg

### Tapis de sol Eco TRAVELLIFE

Tapis de sol écologique dont la matière garantit le maintien de l'oxygénation du sol. Peut être redécoupé sans risque d'effilochage.

Référence	Longueur (cm)	Largeur (cm)	Couleur	Poids
<b>15944779</b>	300	250	Noir	3,5 kg
<b>15944780</b>	400	250	Noir	3,5 kg
<b>15944781</b>	500	250	Noir	3,5 kg
<b>15944783</b>	400	300	Noir	3,5 kg
<b>15944784</b>	500	300	Noir	3,5 kg



### Tapis de sol gonflable TRAVELLIFE

Le tapis de sol gonflable fait en sorte qu'en cas de forte chute de pluie, l'avant-tente reste sec grâce aux chambres à air gonflables d'une hauteur de 5 cm. Pliable et facile à nettoyer vous garderez les pieds au sec quelque soit les conditions météorologiques.



Référence	Longueur (cm)	Largeur (cm)	Hauteur (cm)	Poids
<b>15944787</b>	400	250	5	3,5 kg
<b>15944788</b>	450	250	5	3,5 kg
<b>15944789</b>	500	250	5	3,5 kg
<b>15944790</b>	600	250	5	3,5 kg
<b>15944791</b>	400	300	5	3,5 kg
<b>15944792</b>	450	300	5	3,5 kg
<b>15944793</b>	500	300	5	3,5 kg
<b>15944794</b>	600	300	5	3,5 kg





## Auvents | Accessoires auvents



	Référence	Désignation	Spécificités	Longueur (mm)	Hauteur (mm)
1	<b>924544</b>	Jupe latérale pour camping-car	Livré avec kit de passage de roue et jeu de boutons à pression	5500	600
2	<b>15937325</b>	Jupe lateral pour caravane	Livré avec kit de passage de roue et jeu de boutons à pression	4500	600
3	<b>15937326</b>	Jupe latérale pour VW T5/T6	-	2500	420
4	<b>15937327</b>	Jupe latérale pour FIAT Ducato	Livré avec couvre roue, sangles élastiques et aimants	4970	550
5	<b>15939596</b>	Jupe arrière pour VW T5/T6	-	-	-
6	<b>15939595</b>	Jupe arrière pour FIAT Ducato	-	-	-

## Barres de maintien pour auvents FIAMMA



	Référence	Désignation	Poids
1	<b>15939179</b>	Kit Magic Privacy Front Short 260/360/450	2,0 kg
1	<b>15939180</b>	Kit Magic Privacy Front Medium 400/410/440	2,7 kg
1	<b>15939181</b>	Kit Magic Privacy Front Large 500/550	3,0 kg
1	<b>15939182</b>	Kit Magic Privacy Side	1,1 kg
2	<b>931789</b>	Piquet vertical Door Pole F45	860 g
2	<b>15936606</b>	Piquet vertical Door Pole F65	850 g
2	<b>NEW 15945693</b>	Piquet vertical Door Pole F80s / F80L	800 g
3	<b>15939183</b>	Kit poles light	2,0 kg



## Auvents | Accessoires auvents

**THULE**



### Rail de fixation QuickFit et EasyLink THULE

Rail de 4 mètres à coller sur le véhicule ou le store pour le montage d'un auvent Thule.

- 3,2 kg
  - Couleur : Blanc
- 15936217**



- Couleur : Anthracite
- 15937315**



### Rail de fixation Quickfit et EasyLink pour TO 1200 THULE

Profilés à double forme en PVC pour le montage d'un auvent Thule sur un store Thule Omnistor 1200.

- 1,0 kg
- 15937314**



### Rail de fixation QuickFit et EasyLink pour TO 6200/9200 THULE

Profilés pour le montage d'un auvent Thule sur un store Thule Omnistor 6200/9200. Ne peut pas être utilisé simultanément avec le rail de montage pour LED.

- 900 g
- 15936216**



### Fixation d'auvent THULE

Kit de fixation à insérer dans la rainure (5 mm) de la barre de charge du store Fiamma pour le montage d'auvents THULE QuickFit et EasyLink.

- Longueur (mm) : 5
  - 3,4 kg
- 15936494**



### Kit toile pour store THULE

8 sangles d'extension pour monter un auvent Thule sur des stores d'une avancée de 2,75 à 3 m.

- 15936495



### Arceaux de tension latéraux THULE

Jeu de 2 armatures en fibre de verre pour mieux fixer l'auvent Thule au véhicule.

- 600 g
- 15936496**



### Mega Bag Elite FIAMMA

Sac idéal pour ranger l'auvent Privacy Room et tout autre accessoires. La version Elite est équipée de roues pour une plus grande facilité de transport.

- Dim. : L 150 x l 35 x H 35 cm
  - 1,2 kg
- 15943256**

### Mega Bag Smart L FIAMMA

Sac idéal pour le rangement et le transport même des skis. Plus grande longueur de 150 à 195 cm.

- Dim. : L 195 x l 25 x H 25 cm
  - 1,0 kg
- 15944315**



### Pack organizer privacy FIAMMA

Range-tout se suspendant à l'intérieur d'un auvent. En polyester résiné résistant aux rayons UV.

- 400 g
- 15938908**

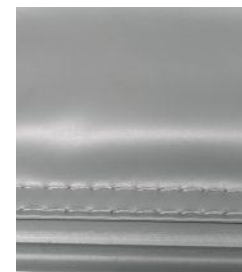

### Jupe de bas de caisse grise avec jonc - prix au m

- 300 g
- 915153**



### Silicone pour rail

- Volume (ml) : 100
  - 280 g
- 15943872**



## Auvents | Accessoires auvents



### Tendeur Hercule pour auvent

Pour tendre l'armature d'auvent sans effort. Pour tout diamètre de tube.  
**923186**



### Tire piquets télescopique

Muni d'un écrou de serrage et d'une fixation de blocage. De 430 à 660 mm.  
**15936608**



### Pression de jupe d'auvent mâle et femelle

Pour fixation des jupes d'auvent.  
**913119**



### Jeu de 12 oeillets

Pour toile d'auvent, jupe, tapis de sol, etc.  
• Conditionnement : Lot de 12  
• Couleur : Noir  
**911621**



### 25 oeillets + outil à sertir HTD

Boîte de 25 oeillets à sertir pour passer les ventouses. Avec outil à sertir.  
**925759**



### Embase de pied conique avec pointe

• Conditionnement : A l'unité  
• Ø (mm) : 16  
**15943873**  
• Ø (mm) : 19  
**15943874**  
• Ø (mm) : 22  
**15943875**  
• Ø (mm) : 25  
**15943876**

### Oeillets clipsables pour bâche

• Conditionnement : Lot de 10  
**15943877B**



### Kit 4 oeillets à clipser + 4 tourniquets à visser

**15943878**



### Collier à vis papillon 22 mm

• Conditionnement : A l'unité  
**15943879**

### Collier à vis papillon 25 mm

• Conditionnement : A l'unité  
**15943880B**



### Vis papillon pour collier

• Conditionnement : A l'unité  
**15943881**



### Collier pince 21 / 33 mm

• Conditionnement : A l'unité  
**15943882**

### Collier pince 25 / 28 mm

• Conditionnement : A l'unité  
**15943883**



### Fixation MGP à bec

• Conditionnement : Lot de 5  
**15943884B**



### Fixation MGP

• Conditionnement : A l'unité  
**15943885**



### Fixations MGPL

• Conditionnement : A l'unité  
**923184**





## Auvents | Accessoires auvents

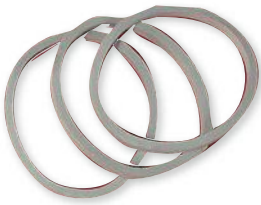

### Bracelet caoutchouc

- Longueur (mm) : 80
- **15943886**



### Ressort de sécurité à bétons

- Conditionnement : A l'unité
- Longueur (mm) : 5
- **15943887**



### Barre balcon zinguée

- Conditionnement : Lot de 3
- 1,3 kg
- **15943888**



### Mât de tente galvanisé

- Conditionnement : A l'unité
- 1,1 kg
- **15943889**



### Faîtière anti-poches

- Conditionnement : Lot de 3
- 1,4 kg
- **15943890**

### Faîtière en acier

- Conditionnement : A l'unité
- 1,4 kg
- **15943891**



### Ventouse d'auvent en caoutchouc (Pour mât 21 mm)

- Conditionnement : A l'unité
- **15943892**



### Ventouse d'auvent en plastique avec agrafe

- Conditionnement : Lot de 5
- **15943893B**



### Clip en nylon avec passant

- Conditionnement : A l'unité
- Ø (mm) : 18 / 20
- **15943894**
- Ø (mm) : 20 / 25
- **15943895**



### Clip pour nylon avec crochet

- Conditionnement : A l'unité
- Ø (mm) : 19 / 22
- **15943896**
- Ø (mm) : 25 / 28
- **15943897**

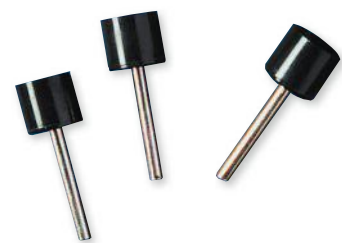

### Embouts pointe pour mât

- Conditionnement : A l'unité
- Ø (mm) : 19
- **15943898**
- Ø (mm) : 22
- **15943899**
- Ø (mm) : 25
- **15943900**



### Attache faîtière horizontale

- Conditionnement : A l'unité
- **15943901**



### Attache faîtière verticale

- **15943902**

### Attache faîtière

- Conditionnement : Lot de 5
- **15943903B**

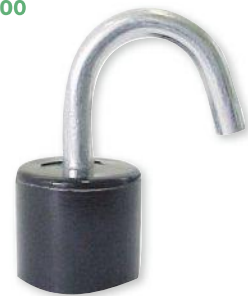

### Embout de faîtière avec crochet Ø 19 mm

- Conditionnement : A l'unité
- **15943904**



## Auvents | Accessoires auvents



### Pelle / Pioche type US

- Vissable et démontable.
- 2,0 kg
- 15943907



### Maillet plastique

- Avec manche en acier et arrache-piquet.
- Longueur (mm) : 290
- 300 g
- 15943908



### Maillet caoutchouc

- Longueur (mm) : 360
- 250 g
- 15943909



### Anneaux en caoutchouc

- Longueur (mm) : 110
- Conditionnement : A l'unité
- 919524

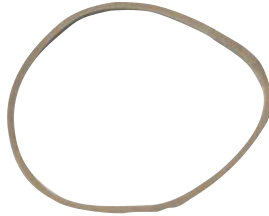

### Anneaux en caoutchouc - le lot de 5

- Spécificités : Dim. : 150 x 158 x 4 mm
- Conditionnement : Lot de 5
- 919525



### Anneaux en caoutchouc alvéolés

- Conditionnement : A l'unité
- 919526



### Anneaux en caoutchouc

- Spécificités : 46 x 13 x 3 mm
- Conditionnement : A l'unité
- 923814



### Clip de tente à passant

- Spécificités : Pour tube Ø 20 mm
- Conditionnement : A l'unité
- 919504



### Clips de tente à passant

- Spécificités : Pour tube de Ø 25 mm
- Conditionnement : A l'unité
- 919505



### Tendeur 2 trous DURAL

- Spécificités : Avec trou Ø 5 mm
- Conditionnement : Lot de 10
- 300 g
- 15946069



### Embout plastique pour tube

- Spécificités : Pour tube Ø 18/20 mm
- Conditionnement : A l'unité
- 919501



### Cordeau avec tendeur - le lot de 4

- Longueur (mm) : 400
- Spécificités : Cordeau nylon de 4 m
- Conditionnement : Lot de 4
- 919529



### Câble élastique de camping

- Câble élastique de Ø 5,5 mm. 2 longueurs de 4,25 m.
- Conditionnement : A l'unité
- Longueur (mm) : 4250
- 919530

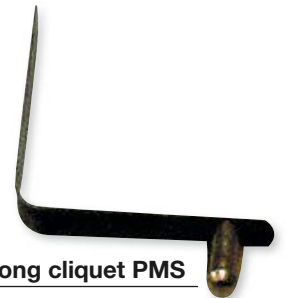

### Ressort long cliquet PMS

- Conditionnement : A l'unité
- 919518



### Pontet plastique

- Conditionnement : Lot de 10
- 919519



### Lot de 4 tendeurs MAGIC ROPE

- Tendeurs polyvalents à dimension réglable. Un clip permet de le fixer et de le bloquer.
- Ø (mm) : 5
- Longueur (mm) : 750
- 15938826



## Auvents | Accessoires auvents



### Piquets de sol en acier VIA MONDO

Pour sols très durs et caillouteux. Livrés par 20 dans une mallette de transport.

**+** Haute résistance



#### Piquets de sol Rock VIA MONDO

Set de 20 piquets de sol en acier en T très résistants, pour sols durs.

- Conditionnement : Boîte de 20
- Longueur (mm) : 230
- Ø (mm) : 6
- 1,3 kg

**15938969**

#### Piquets de sol Titan VIA MONDO

Set de 20 piquets de sol en acier robustes avec attache pratique, pour sols très durs et caillouteux.

- Conditionnement : Boîte de 20
- Longueur (mm) : 200
- Ø (mm) : 6,5
- 1,4 kg

**15938968**

#### Piquets de sol Lunar VIA MONDO

Set de 20 piquets de sol en acier robustes avec attache fluorescente, pour sols très durs et caillouteux.

- Conditionnement : Boîte de 20
- Longueur (mm) : 200
- Ø (mm) : 6,5
- 1,4 kg

**15938967**



**+** Utilisation intensive



#### Piquets de sol Comet VIA MONDO

Set de 20 piquets de sol en acier à visser, très résistants, pour sols caillouteux ou rocheux.

- Conditionnement : Boîte de 20
- Longueur (mm) : 200
- Ø (mm) : 7
- 1,6 kg

**15938966**

#### Piquets de sol Météor VIA MONDO

Set de 20 piquets de sol en acier, très résistants avec attache pratique, pour sols caillouteux ou rocheux.

- Conditionnement : Boîte de 20
- Longueur (mm) : 180
- Ø (mm) : 7
- 1,9 kg

**15938965**

Référence	Désignation	Longueur (mm)	Ø (mm)	Conditionnement
1 <b>919533</b>	Piquet cornière L 190 mm	190	-	A l'unité
2 <b>923170</b>	Piquet cornière L 290 mm	290	-	A l'unité
3 <b>15943910</b>	Piquet cornière en acier	300	-	A l'unité
4 <b>15943911</b>	Piquet cornière en aluminium	500	-	A l'unité
5 <b>919535</b>	Piquet tente lourde L 355 mm	355	8	A l'unité
6 <b>919531</b>	Piquet fil L 190 mm	190	4	A l'unité
7 <b>923817</b>	Piquet fil L 230 mm	230	4	A l'unité
8 <b>15943912</b>	Piquet fil oeil fermé en acier 240 mm	240	4,3	A l'unité
9 <b>15943913B</b>	Piquet fil oeil ouvert en acier 150 mm	150	4	Lot de 10
9 <b>15943914</b>	Piquet fil oeil ouvert en acier 240 mm	240	4,3	A l'unité
9 <b>15943915</b>	Piquet fil oeil ouvert en acier 300 mm	300	4,3	A l'unité
9 <b>15943916</b>	Piquet fil oeil ouvert en acier 230 mm	230	7	A l'unité
9 <b>15943917</b>	Piquet fil oeil ouvert en acier 30 cm	300	7	A l'unité
10 <b>919534</b>	Piquet roche L 230 mm	230	6	A l'unité
11 <b>15943918</b>	Piquet roche Tarzan en acier 170 mm	170	6	A l'unité
11 <b>15943919</b>	Piquet roche Tarzan en acier 230 mm	230	6	A l'unité

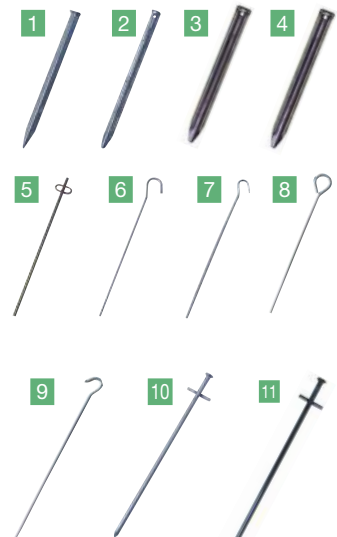

# Thule Panorama

- Devis
- Commande

## Infos client

Nom client : ..... Date : .....

Nom société : .....

## 1. Quel est le type du store ?

- Store de paroi :       TO 5200    TO 8000/5800\*       TO 5003       TO 5002\*/5500\*
- Store de toit :       TO 9200    TO 6300/6200       TO 6900/6802       TO 6002/6502

## 2. Quelle est la longueur du store ?

- 3.00 m       3.25 m       3.50 m       3.75 m
- 4.00 m       4.25 m       4.50 m       5.00 m
- 5.50 m       6.00 m

## 3. Quelle est la hauteur de montage ?

Hauteur de montage (A) = distance entre le dessous du boîtier et le sol  
Inclinaison du store (H)



- |                                   | A               | H     |
|-----------------------------------|-----------------|-------|
| <input type="radio"/> M .....     | 2.30 m - 2.44 m | 45 cm |
| <input type="radio"/> L .....     | 2.45 m - 2.59 m | 60 cm |
| <input type="radio"/> XL .....    | 2.60 m - 2.74 m | 75 cm |
| <input type="radio"/> Ducato..... | 2.30 m - 2.50 m | 45 cm |

ATTENTION : Avant de passer la commande, vérifiez si la porte pourra s'ouvrir tenant compte de l'inclinaison du store

## Accessoires

- Thule Curtains (rideaux) Set 1 : 3.00 m - 4.50 m      Réf. 301563
- Thule Curtains (rideaux) Set 3 : 5.00 m - 6.00 m      Réf. 301565
- Thule Mosquito Panorama - Side (moustiquaire côté)      Réf. 309930
- Thule Mosquito Panorama - Front (moustiquaire façade)      Réf. 309931
- Thule Hold Down Side Strap Kit      Réf. 307916
- Thule Wheelcover (cache-roue)      Réf. 307397
- \*Thule Transformation Kit (kit de transformation) for TO 5002/5500/5800      Réf. 309623

## Bon de commande Thule Residence G3

L'entourage d'auvent Thule Residence G3 consiste en un set de côtés et une façade. Ensemble avec le store ceci forme un espace supplémentaire. Plusieurs accessoires optionnels complètent le tout.

### Infos client

Nom client : ..... No. de devis : .....

Nom Société : ..... Date : .....

### 1. Quel store avez-vous?

Stores de paroi

- 5200/5003     
  8000/5800\*     
  4900     
  5002\*/5500\*

Stores de toit

- 6200     
  9200     
  6900/6802     
  6002/6502

### 2. Quelle est la longueur du store?

- 3.00 m     
  3.25 m     
  3.50 m     
  3.75 m  
 4.00 m     
  4.25 m     
  4.50 m  
 5.00 m     
  5.50 m  
 6.00 m

### 3. Quelle est la hauteur de montage du store?

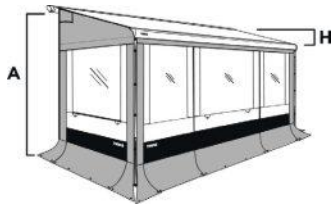

Hauteur de montage (A) = mesurée du dessous du boîtier jusqu'au sol  
Inclinaison du store (H)

	A	H
<input type="radio"/> S .....	2.15 m - 2.29 m	30 cm
<input type="radio"/> M .....	2.30 m - 2.44 m	45 cm
<input type="radio"/> L .....	2.45 m - 2.59 m	60 cm
<input type="radio"/> XL .....	2.60 m - 2.74 m	75 cm
<input type="radio"/> XXL .....	2.75 m - 2.89 m	75 cm
<input type="radio"/> XXXL .....	2.90 m - 3.10 m	90 cm

### Set de côtés

- Commander des côtés (profils de montage, windslip et 2 sacs de luxe inclus)  
 Ne pas commander de côtés

### Façade

- Commander une façade  
 Ne pas commander de façade

### Accessoires

- |   |             |
|---|-------------|
| <input type="radio"/> Thule Curtains (rideaux) Set 1: 3.00 m - 4.00 m                         | Réf. 301563 |
| <input type="radio"/> Thule Curtains (rideaux) Set 2: 4.25 m - 5.00 m                         | Réf. 301564 |
| <input type="radio"/> Thule Curtains (rideaux) Set 3: 5.50 m - 6.00 m                         | Réf. 301565 |
| <input type="radio"/> Thule Hold Down Side Strap Kit  | Réf. 307916 |
| <input type="radio"/> Thule Front Connection Profiles (6x 1 m)                                | Réf. 301567 |
| <input type="radio"/> Thule Wheelcover (cache-roue)   | Réf. 307397 |
| <input type="radio"/> *Thule Transformation Kit (kit de transformation) for TO 5002/5500/5800 | Réf. 309623 |





# Équipements extérieurs

Déplace-caravanes	558
Roues	563
Jantes	566
Chaines et chaussettes à neige	566
Roues jockey	567
Attelages	570
Têtes d'attelage et attaches à inertie	572
Renforts de suspension et amortisseurs	576
Accessoires de châssis	578
Vérins / crics / chandelles	578
Cales / plaques de désensablage / pelles	583
Marchepieds fixes escamotables	587
Marchepieds indépendants	590
Housses de véhicules	591





### Déplace-caravanes Mover smart TRUMA

Les différents systèmes Truma Mover permettent de manoeuvrer et de garer avec précision votre caravane. Ils sont opérationnels sur tous types de terrains (neige, gravier, herbe ou sable). De qualité supérieure, ils résistent aux projections d'eau salée hivernales, à la poussière, à l'humidité, à l'air salin, à l'huile, à l'essence et aux UV. Les Mover sont disponibles dans les versions Mover smart M (manuel) et Mover smart A (automatique).

Mover smart M (manuel) et A (automatique) :

- Universel : convient à tous les châssis usuels
- En contrôle : Démarrage en douceur, arrêt précis
- Intuitif : manœuvrez sans effort avec la télécommande pratique
- Puissant : Pentes jusqu'à 13 %

Mover Smart M : Engagement et déengagement manuel par un simple mouvement de levier latéral, pas de manivelle !



La vaste gamme d'accessoires de montage TRUMA est également compatible avec les Mover Smart M et A.



Montage simple  
Utilisation facile  
Conduite précise



Caractéristiques techniques + liste des revendeurs Truma Partner sur [www.truma.com](http://www.truma.com) !



Mover Smart M



Mover Smart A

Modèle	Mover Smart M	Mover Smart A
Référence	<b>15942529</b>	<b>15942530</b>
Alimentation	12 V	12 V
PTAC (kg)	1800	2000
Nombre d'essieux	1	1
Type de châssis	Tous	Tous
Pente max (%)	13	13
Plaquement des galets de traction	Manuel	Electrique
Consommation moyenne (A)	28	35
Consommation max (A)	100	125
Vitesse (cm/s)	15	15
Positionnement	Manuel	Electrique
Poids	35,0 kg	33,8 kg





## Châssis / train roulant / Pèse-véhicule | Déplace-caravanes



### Déplace-caravanes Mover TRUMA

Les différents systèmes Truma Mover permettent de manoeuvrer et de garer avec précision votre caravane. Ils sont opérationnels sur tous types de terrains (neige, gravier, herbe ou sable). De qualité supérieure, ils résistent aux projections d'eau salée hivernales, à la poussière, à l'humidité, à l'air salin, à l'huile, à l'essence et aux UV. Les fonctions Softstart et Softstop permettent un démarrage et un freinage progressifs et sans à-coup.

*Mover SX : Exclusivement disponible chez les revendeurs Truma Partner. Système de manoeuvre plaquable manuellement et à vitesse variable. Guidage et accélération de la caravane sans à-coups.*

*Mover XT : Exclusivement disponible chez les revendeurs Truma Partner. Truma Mover XT, XT et XT4 plus légers et plus compacts, Une précision de manoeuvre maximale même sur terrain accidenté ou en pente, Télécommande intuitive pour un guidage simple et précis.*



La gamme d'accessoires de montage TRUMA est également compatible avec les Mover smart M et A



Caractéristiques techniques + liste des revendeurs Truma Partner sur [www.truma.com](http://www.truma.com) !

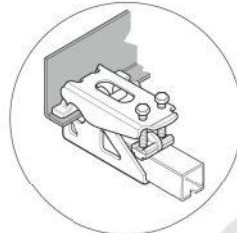

Kit de fixation inclus



Mover XT, XT 2, XT 4, XT L



Mover SX

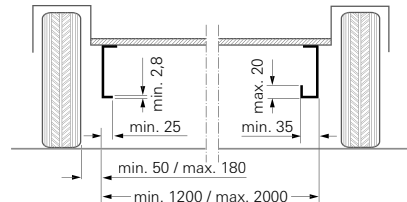
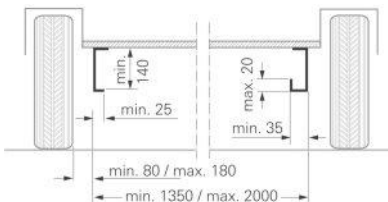

Modèle	Mover XT	Mover XT L	Mover XT2	Mover XT4	Mover SX
Référence	15935933	15935934	15935935	15935937	15939335
Alimentation	12 V	12 V	12 V	12 V	12 V
PTAC (kg)	2300	1500	2400	3100	2000
Nombre d'essieux	1	1	2	2	1
Type de châssis	Tous	ALKO	Tous	Tous	Tous
Pente max (%)	13	20	10	10	13
Plaquement des galets de traction	Electrique	Electrique	Electrique	Electrique	Manuel
Consommation moyenne (A)	25	28	25	37	28
Consommation max (A)	150	150	150	150	120
Vitesse (cm/s)	18	18	18	18	15
Positionnement	Electrique	Electrique	Electrique	Electrique	Manuel
Poids	32,0 kg	32,0 kg	32,0 kg	64,0 kg	38,0 kg





# Équipements extérieurs

## Châssis / train roulant / Pèse-véhicule | Déplace-caravanes

### Déplace caravanes ENDURO

Enduro EM203 (manuel) : Aide à la manœuvre conçue pour installer une caravane ou une remorque sans le moindre effort, en toute sécurité et à distance (grâce à sa télécommande). Homologué pour tout type de caravane à simple essieux jusqu'à 1800 kg, l'Enduro est capable, dans une pente de 20 %, de maintenir et déplacer jusqu'à 1450 kg. Livré avec un interrupteur d'arrêt d'urgence qui coupe instantanément le circuit et dispose d'une mise hors tension automatique en cas de surcharge de courant.

Certificat TÜV, autorisation générale de mise en circulation.

Enduro EM303A+ (automatique) : Positionnement électronique, mise en place automatique et simultanée des galets. Galets de propulsion alimentés en 12 V. Livré complet avec unité de contrôle et télécommande. Avec Softstart & Softstop (démarrage et arrêt progressif, évite les secousses). Facile et rapide à installer sur une caravane ou une remorque.

Disponible en déplace-caravane seul ou en kit composé d'un déplace-caravane, d'une chargeur, d'une boîte à batterie et de cosses.



Désignation	1	1	2	2
	Déplace caravane ENDURO Standard	Kit complet ENDURO Standard	Déplace-caravane ENDURO automatique	Kit complet ENDURO automatique
Modèle	EM203	EM203	EM303A+	EM303A+
Alimentation	12 V	12 V	12 V	12 V
PTAC (kg)	1800	1800	1800	1800
Nombre d'essieux	1	1	1	1
Pente max (%)	20	20	20	20
Consommation moyenne (A)	20	20	20	20
Consommation max (A)	100	100	120	120
Vitesse (cm/s)	15	15	9	9
Positionnement	Manuel	Manuel	Automatique	Automatique
Poids	38,8 kg	67,0 kg	38,3 kg	67,0 kg
Référence	<b>15944181</b>	<b>15944182</b>	<b>15944183</b>	<b>15944184</b>

## ACCESSOIRES

### Jeu de 2 cales

Pour ENDURO de 1,5 cm d'épaisseur, pour châssis court. Livré avec 8 vis.

• 900 g  
**15944187**

### Adaptateur Bluetooth® pour ENDURO automatique

Compatible avec tous les déplace-caravanes ENDURO > 2016. Fonctionne avec l'application « My Enduro App ». Permet de commander le déplace-caravane à l'aide d'un smartphone. Compatible Android et iOS.

**15944188**





## Châssis / train roulant / Pèse-véhicule | Déplace-caravanes



### Aide à la manœuvre GO2

Déplacez votre caravane sans effort à l'endroit souhaité : l'aide à la manœuvre GO2 permet un guidage et un attelage précis. Engagement et désengagement des galets depuis un seul côté. Manipulation sans effort grâce au mécanisme sophistiqué. La télécommande ergonomique est facile à utiliser. La symbolisation de la caravane facilite la manœuvre. Avec le kit de fixation inclus dans la livraison, il est possible de monter l'aide à la manœuvre GO2 sur tous les châssis standards avec profilé en L ou en U.

- Alimentation : 12 V
- PTAC (kg) : 1800
- Pente max (%) : 13
- Consommation moyenne (A) : 28
- Consommation max (A) : 100
- Vitesse (cm/s) : 15
- 35,0 kg

15934560

## Châssis / train roulant / Pèse-véhicule | Accessoires pour déplace-caravanes



### Power Set TRUMA

Composé d'un chargeur BC 10, 2 câbles connecteurs DC enfichables pour connexion de la batterie, une sonde de température, 2 bornes polaires Easy click et 1 interrupteur coupe-batterie.

- Version : Sans batterie
- 2,8 kg
- 15937498
- Version : Avec batterie plomb 80 Ah
- 20,1 kg
- 15941687
- Version : Avec batterie AGM 90 Ah
- 24,5 kg

15941741

## ACCESSOIRES

### Kit d'adaptation spéciale pour Mover et GO2



Pour fixation Truma Mover SX, XT, XT2 et XT4



### Kit d'espacement de 30 mm Mover TRUMA

La nouvelle télécommande intuitive renforce la manœuvre progressive de la caravane, toujours sans à-coups et avec une précision maximale. Compensation de hauteur de 30 mm pour châssis standard avec profilé en L ou en U. Montage Mover SX, smart : Hauteur de châssis de < 170 mm à 140 mm et sous la marche d'accès. Devant ou derrière l'essieu.

- 2,5 kg
- 15935477

### Kit d'espacement de 60 mm Mover TRUMA

Le mouvement d'approche et d'écartement des galets se fait d'un seul côté par une action simple via un levier fourni (pas de manivelle !) et réellement sans effort. Compensation de hauteur de 60 mm pour châssis standard avec profilé en L ou en U. Montage Mover XT, XT2, XT4 : Hauteur de châssis de < 140 mm à 110 mm et sous la marche d'accès.

- 3,7 kg
- 15935478





## Kit d'adaptation spéciale pour Mover et GO2



### Kit d'adaptateurs Eriba Touring TRUMA

Montage sur le profilé rectangulaire du châssis Hymer Eriba Touring pour le montage des Mover XT, Mover SX et smart. Inclus 4 vis et 4 écrous (M10 x 70). Résiste à l'air salin, à l'huile, à l'essence et aux rayons UV.

- ERIBA Touring
- 4,0 kg

**931564**



### Kit d'adaptateurs Eriba Touring Troll TRUMA

Montage sur le profilé en L du châssis Hymer Eriba Touring Troll pour le montage des Mover XT, SX et smart. Inclus 4 vis (M10 x 30) avec frein filet.

- 8,0 kg

**15935939**



### Kit d'adaptateurs AL-KO M ≤ 1800 kg TRUMA

Pour châssis ALKO avec décalage d'essieu et jusqu'à 1800 kg de poids total autorisé, inclus 6 vis et 6 écrous (M12 x 30).

- 3,8 kg

**15935479**



### Kit d'adaptateurs AL-KO M 1900 - 2000 kg TRUMA

Pour châssis ALKO continu et jusqu'à 2000 kg de poids total autorisé, inclus 10 vis et 10 écrous (M10 x 70).

- 3,8 kg

**15935940**



### Kit d'adaptateurs AL-KO Vario III/AV TRUMA

Renforcement en cas de châssis de moins de 2,8 mm avec châssis ALKO Vario III/AV jusqu'à 1700 kg et jusqu'à 1800 kg avec marche d'accès pour le montage des Mover XT, SX et smart derrière l'essieu. Composé de 8 vis (DIN 933) M10 x 95 8.8.

- 1,5 kg

**929546**



### Kit d'adaptateurs AL-KO M court ≤ 1800 kg TRUMA

Compensation de bords de châssis avec châssis ALKO Vario IV et châssis M court jusqu'à 1800 kg avec châssis emboîté au maximum pour le montage des Mover XT, SX et smart devant l'essieu.

- 3,8 kg

**15943477**



### Kit de châssis plat court TRUMA

Se composant de plaques de montage (180 mm de haut chacune) y compris vis et écrous (remarque : fonction de la garde au sol).

- 2,9 kg

**15935480**



### Kit de châssis plat long TRUMA

Se composant de plaques de montage (240 mm de haut chacune) y compris vis et écrous (remarque : le perçage du châssis constructeur est formellement interdit).

- 4,3 kg

**931294**



### Kit d'adaptateurs Knaus Tabbert/Dyonic AB3 - 1500 kg devant l'axe TRUMA

A utiliser en tant que renfort pour les châssis Dyonic avec une épaisseur de moins de 2,8 mm et pour les châssis des caravanes Knaus Tabbert/Dyonic AB3 jusqu'à 1500 kg. Possibilité d'utiliser le kit d'espacement de 30 mm ou 60 mm. Kit nécessaire pour le montage devant l'essieu.

- KNAUS Tabbert
- DYONICS AB3
- 1,3 kg

**15946021**



### Kit d'adaptateurs Knaus Tabbert/Dyonic AB4 - 2000 kg devant l'axe TRUMA

A utiliser en tant que renfort pour les châssis Dyonic avec une épaisseur de moins de 2,8 mm et pour les châssis des caravanes Knaus Tabbert/Dyonic AB3 jusqu'à 2000 kg et AB4 jusqu'à 2000 kg. Possibilité d'utiliser le kit d'espacement de 30 mm ou 60 mm. Kit nécessaire pour le montage devant l'essieu.

- KNAUS Tabbert
- DYONICS AB4

**15946022**



## Châssis / train roulant / Pèse-véhicule | Roues



Référence	Dimension roue	Spécificités	Force maxi essieu (kg)	Entraxe (mm)	Perçage	Déport (mm)	Poids
1 912136	450 x 10 sur jante réf. : 910714	Avec jante à voile « ajouré » en acier - peint gris	650	115	4	-	6 kg
2 908166	145 x 13 sur jante 4 1/2 J 13		1000	130	4	20	11,3 kg
2 908409	155 x 13 sur jante 4 1/2 J 13		874	130	4	20	11,6 kg
3 15939346	480 x 8 4 trous		530	115	4	20	3,7 kg
3 15939347	145 x 13 4 trous	-	774	115	4	-	11,2 kg
3 15939349	155 x 70 x 13 4 trous française	-	774	130	4	20	9,8 kg
3 15939352	165 x 80 x 13C 5 trous	-	487	112	5	30	14 kg
4 15939348	155 x 70 x 13 4 trous Fiat	-	774	98	4	-	11 kg
4 15939351	165 x 70 x 13 4 trous allemande	-	874	100	4	30	11 kg
4 15939350	165 x 70 x 13 4 trous Fiat	-	874	98	4	-	12,2 kg

## Châssis / train roulant / Pèse-véhicule | Accessoires de roues

### Antivol de roue



Référence	Désignation	Poids
1 15939339	4 vis antivol M12 x 1,5 x 26 conique	400 g
1 15939341	4 vis antivol M14 x 1,5 x 26 conique	430 g
1 15939342	4 écrous antivol M12 x 1,5 conique	245 g
2 15939340	4 vis antivol M12 x 1,5 x 26 sphérique	370 g
2 15939343	4 vis antivol M14 x 1,5 x 26 sphérique	400 g



### Paire de bavettes de protection avant FIAMMA

A installer derrière les roues avant du véhicule. Livré avec kit de fixation.

- Longueur (mm) : 22
- Hauteur (mm) : 34
- FIAT Ducato > 2006
- 1,2 kg

15935129



### Paire de bavettes de protection arrière FIAMMA

A installer à l'arrière du véhicule. Livré avec kit de fixation.

- Longueur (mm) : 30
- Hauteur (mm) : 30
- FIAT Ducato > 2006
- 1,2 kg

15935130





# Équipements extérieurs

## Châssis / train roulant / Pèse-véhicule | Accessoires de roues

### Bavettes en caoutchouc souple noir

Lot de 2 bavettes universelles et adaptables à la plupart des camping-cars à roues simples ou roues jumelées. Avec ferrure et boulonnerie de fixation.

#### Bavettes de protection universelles 35 x 30 cm

- Longueur (mm) : 30
- Hauteur (mm) : 35
- 500 g

923768



#### Bavettes de protection universelles 45 x 35 cm

- Longueur (mm) : 35
- Hauteur (mm) : 45
- 500 g

923769



#### Bavettes de protection universelles pour Ducato < 2006

- 1,5 kg

923875



#### Pompe à pied

Pompe simple cylindre. Avec manomètre 270° et adaptateurs.

- Longueur (mm) : 120
- Pression (bar) : 270
- 920 g

15944189

#### Paire bavettes avant Ducato

- 1,5 kg

933908



#### Compresseur d'air

Avec manomètre analogique. Livré avec 2 adaptateurs, tuyau d'air (47 cm) et câble d'alimentation (2 m).

- Alimentation : 12 V
- 670 g

15944190

#### Paire bavettes arrière Ducato

- 1,4 kg

933907



#### Bombe anti-crevaisson

Pour véhicules légers et remorques. Prêt à l'emploi.

- Volume (ml) : 300

15941764

#### Support roue de secours pour châssis ALKO

Facilite l'accès à la roue de secours sans diminuer les autres espaces de rangement. Le cric ALKO peut aussi y être fixé. Galvanisé. Ecartement des longerons 1250-1550 mm B

- 6,6 kg

912132

#### Support roue de secours grand modèle ALKO

Facilite l'accès à la roue de secours sans diminuer les autres espaces de rangement. Le cric ALKO peut aussi y être fixé. Galvanisé. Ecartement des longerons 1450-1850 mm C

- 7,4 kg

916466

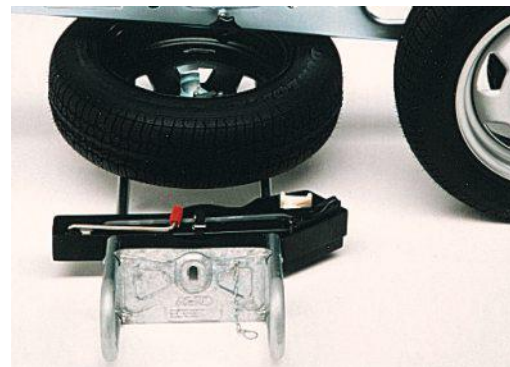

**ALKO**



## Châssis / train roulant / Pèse-véhicule | Accessoires de roues



### Antivol de roue

La meilleure protection contre le vol. Approprié aux roues en aluminium et en métal de 13-15". Largeur maximum 215 mm. Avec serrure de sécurité et 2 clés. Facile à utiliser et à installer.

• 3,8 kg

15941766



### Antivol de roue VENUS

Fermeture par barillet. Livré avec 2 clés. Se fixe par serrage de chaque côté de la roue.

Serrage min. 24 mm, écartement 188 mm

Serrage max. 125 mm, écartement 285 mm

• 3,4 kg

931924



### Bloque-roue 14 à 16"

Ajustable avec serrure haute sécurité. Livré dans une mallette en plastique.

Hauteur mini 585 mm, maxi 315 mm

Profondeur mini 245 mm, maxi 315 mm

Largeur mini 760 mm, maxi 920 mm

• 13,0 kg

15944192



MILENCO

### Sabot compact antivol de roue MILENCO

Le sabot compact enserre la roue en se fixant sur un écrou. Très visible et facile à mettre en place. Compatible avec les roues de 12" à 16" et de 145 à 225 de large.

• 5,1 kg

15944969



### Garde-boue plastique pour roue 13 pouces

- Longueur (mm) : 740
- Hauteur (mm) : 335
- Profondeur (mm) : 220
- 1,4 kg

919313



### Passage de roue

- Longueur (mm) : 630
- Hauteur (mm) : 225
- Profondeur (mm) : 270
- 860 g

15936819



### Clé à douilles télescopique

Clé à douilles réversibles. Permet de décupler l'effort pour bloquer ou débloquer les écrous. Livrée sous double coque avec 2 douilles 17/19.

• 200 g  
923271



### Clé en croix

Clé pour écrou 17, 19 et 21.

• 1,1 kg

923131



NEW

### Pompe à air électrique portable 12 V

Pompe à Air électrique Portable sans fil 12 V. Le gonfleur de pneu électrique avec 150PSI répond à tous vos besoins de gonflage de pneu de voiture, vélo de route, VTT, vélo sale, moto, pneu de scooter, anneau de natation, basket-ball. La batterie au lithium intégrée de 2000 mAh, la pompe à air portable en fait un gonfleur de pneu parfait à transporter partout où vous allez. Comprend 1 entrée allume-cigare et 1 entrée type C (5 V/1 A).

- Longueur (mm) : 190
- Hauteur (mm) : 96

15945642

- Profondeur (mm) : 54
- 1,0 kg





# Équipements extérieurs

## Châssis / train roulant / Pèse-véhicule | Jantes



Référence	Désignation	Entraxe (mm)	Perçage	Poids
910846	Jante 8 pouces	115	4 (4 x 10)	1,4 kg

## Châssis / train roulant / Pèse-véhicule | Chaines et chaussettes à neige



### Chaîne à neige Saferoad HTD

Chaines à neige à montage rapide spécialement adaptées aux camping-cars et fourgons aménagés. Maillons d'adhérence en acier au carbone. Système de blocage par câble flexible.

 Facile à installer !



Référence	15936653	15936654	15936655	15936656
Modèle	Taille 1	Taille 2	Taille 3	Taille 4
Véhicule(s) Compatible(s)	FIAT Ducato 1981 à 2006 FIAT Ducato > 2007 FIAT Ducato Maxi X230 FIAT Ducato Maxi X244 FIAT Ducato Maxi X250 CITROËN Jumper PEUGEOT Boxer Renault Master AM	FIAT Ducato > 2007 RENAULT Master VW T3 Caravelle VW T5 Transporter MERCEDES Vito MERCEDES Sprinter	FIAT Ducato 1981 à 2006 FIAT Ducato > 2007 FIAT Ducato Maxi X250 CITROËN Jumper PEUGEOT Boxer Renault Master AM FORD Transit FORD Transit Combi FORD Transit Minibus VW T5 Transporter MERCEDES Sprinter	FIAT Ducato Maxi X230 FIAT Ducato Maxi X244 CITROËN Jumper VW T5 Transporter MERCEDES Vito PEUGEOT Boxer
Dimension roue	215R14 7.50R14 215/75R14 6.70R15 215/70R15 215/75R15 225/70R15 6.00R16 185R16 195R16 195/75R16 215/65R16	7.00R15 215R15 225/70R15 225/75R15 255/60R15 6.50R16 205R16 225/65R16 225/60R17 225/65R17 235/55R17 225/55R18 255/45R18	235/75R15 28/9.00R15 215R16 215/75R16 225/75R16 235/65R16 225/65R17 225/70R17 235/55R18	205/75R16 215/70R16 235/60R16 215/60R17 225/55R17
Poids	8,1 kg	8,4 kg	8,6 kg	8,1 kg





## Châssis / train roulant / Pèse-véhicule | Roues jockey

**AL-KO**

Roues jockey télescopiques et coulissantes. Prévoir collier.



	Référence	Ø (mm)	Dim. galet (mm)	Matière	Hauteur (mm)	Course (mm)	Charge maxi (kg)	Spécificités	Poids
1	15944193	48	240 x 75	Métal	-	-	120	Galet plein polyamide	4,7 kg
2	924357	48	260 x 85	Métal	-	-	150	Galet gonflable polyamide	4,3 kg
3	911092	35	160 x 40	Acier	510	220	75	Galet acier	2,2 kg
4	15944194	42	200 x 50	Acier	630	-	-	Galet acier	3,6 kg
5	906453	48	200 x 50	Acier	560	230	150	Galet acier	3,9 kg
6	15944195	60	255 x 80	Acier	620	-	400	Galet acier	11,0 kg
7	911098	48	260	Métal	530	140	160	-	5,5 kg
8	15939091	48	200 x 50	Métal	630	220	160	-	4,1 kg
9	15939089	60	225 x 65	Métal	560	210	280	-	7,9 kg
10	15939090	60	200 x 65	Métal	685	235	250	-	9,4 kg
11	15944196	48	240 x 85	-	-	-	125	Avec pèse-flèche	5,3 kg
12	931923	48	-	Plastique	645	230	150	-	9,3 kg
13	15939096	60	225 x 65	-	685	-	-	Galet acier	11,5 kg

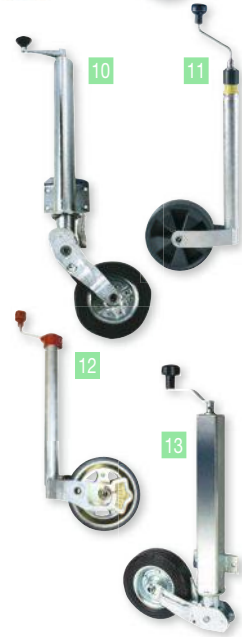

## Galet pour roue jockey



	Référence	Dim. galet (mm)	Charge maxi (kg)	Spécificités	Poids
1	15944198	200	-	Galet polyamide	1,2 kg
1	15944199	250 x 75	-	Galet plein	1,1 kg
1	15944201	200	-	Galet acier	1,5 kg
2	15945924	260 x 85	-	Gonflable	1,2 kg
3	15939086	200 x 65	250	-	2,0 kg
4	15939087	260 x 85	135	Galet gonflable polyamide	1,3 kg
5	15939088	225 x 65	250	-	2,4 kg
6	911744	160 x 40	-	-	700 g
7	911745	200 x 50	-	-	1,3 kg
8	911012	160 x 40	-	-	1,0 kg
9	910999	200 x 50	-	-	1,5 kg





## Châssis / train roulant / Pèse-véhicule | Roues jockey

### Collier de serrage pour roue jockey

Bride + contre-bride + poignée (à boulonner).



1



2



3



4



5

	Référence	Désignation	Poids
1	911093	Collier complet Ø 35 mm	740 g
2	910624	Collier de serrage roue jockey Ø 48 mm	700 g
2	15944202	Collier de serrage roue jockey Ø 60 mm	1,5 kg
3	15938978	Collier à boulonner Ø 48 mm	1,3 kg
4	15938980	Collier à boulonner Ø 60 mm	1,6 kg
5	15938979	Collier à boulonner Ø 60 mm avec poignée pivotante	1,6 kg



#### Poignée de serrage

Poignée de tirage de bride de roue jockey pour Ø 34, 42, 48 mm. Coupe nécessaire pour Ø 34 mm.

- Longueur (mm) : 210

15939092



#### Poignée de serrage pivotante

Poignée de tirage de bride de roue jockey avec poignée pivotante.

- Longueur (mm) : 105

15939093







### Attelages et faisceaux WESTFALIA

Attelages classiques et col de cygne permettant de tracter ou porter en toute sécurité tout matériel : porte-vélos, remorque, etc. L'attelage classique est une solution économique, démontable avec outil tandis que l'attelage col de cygne comprend une rotule fixée par boulons. Doivent être complétés par un faisceau spécifique ou universel afin de fournir une alimentation électrique au système d'éclairage installé sur l'élément tracté. Le faisceau spécifique se fixe directement sur les connectiques d'origine du véhicule. Le faisceau universel se fixe quant à lui sur les câbles des feux arrière.



Attelage col de cygne

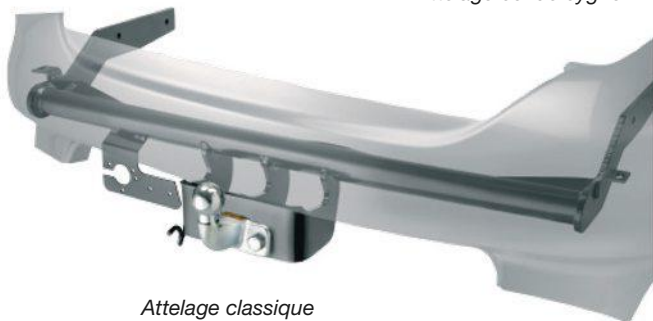

Attelage classique



Faisceau 13 broches

#### Attelages et faisceaux pour CITROEN JUMPY II

Référence	Désignation
15945353	Attelage col de cygne CITROEN Jumpy II
15945354	Faisceau Universel 13 broches

#### Attelages et faisceaux pour CITROEN JUMPY III / SPACETOURER / EXPERT / TRAVELLER / VIVARO / PRO ACE

Référence	Désignation
15945330	Attelage classique JUMPY III / SPACETOURER / EXPERT / TRAVELLER / VIVARO / PRO ACE
15945331	Faisceau spécifique 13 broches JUMPY III / SPACETOURER / EXPERT / TRAVELLER / VIVARO / PRO ACE - Jusqu'à 10/2019
15945332	Faisceau spécifique 13 broches JUMPY III / SPACETOURER / EXPERT / TRAVELLER / VIVARO / PRO ACE - À partir de 11/2019
15945354	Faisceau Universel 13 broches

#### Attelages et faisceaux pour FIAT Ducato

Référence	Désignation
15945352	Attelage classique FIAT Ducato - De 1995 à 2006
15945333	Attelage classique FIAT Ducato - À partir de 2006
15945334	Faisceau spécifique 13 broches DUCATO / JUMPER / BOXER - À partir de 2006
15945354	Faisceau Universel 13 broches

#### Attelages et faisceaux pour RENAULT Trafic

Référence	Désignation
15945335	Attelage classique RENAULT TRAFIC
15945336	Faisceau spécifique 13 broches RENAULT TRAFIC
15945354	Faisceau Universel 13 broches



## Châssis / train roulant / Pèse-véhicule | Attelages



### Attelages et faisceaux pour RENAULT Master

Référence	Désignation
15945351	Attelage classique RENAULT Master - De 2003 à 2010
15945337	Attelage classique RENAULT Master
15945338	Faisceau spécifique 13 broches RENAULT MASTER - À partir de 2006
15945354	Faisceau Universel 13 broches

### Attelages et faisceaux pour FORD Transit Custom

Référence	Désignation
15945339	Attelage classique FORD Transit Custom
15945354	Faisceau Universel 13 broches

### Attelages et faisceaux pour FORD Transit

Référence	Désignation
15945350	Attelage classique FORD Transit - De 2000 à 2014
15945340	Attelage classique FORD Transit
15945354	Faisceau Universel 13 broches

### Attelages et faisceaux pour MERCEDES Vito

Référence	Désignation
15945341	Attelage col de cygne MERCEDES Vito W447
15945342	Faisceau spécifique 13 broches MERCEDES VITO W447
15945354	Faisceau Universel 13 broches

### Attelages et faisceaux pour MERCEDES Sprinter

Référence	Désignation
15945343	Attelage classique MERCEDES Sprinter Traction avec Marche pied
15945344	Attelage classique MERCEDES Sprinter Traction sans Marche pied
15945346	Attelage classique MERCEDES Sprinter Propulsion
15945354	Faisceau Universel 13 broches

### Attelages et faisceaux pour T5/T6/T6.1

Référence	Désignation
15945347	Attelage classique VOLKSWAGEN T5/T6/T6.1
15945354	Faisceau Universel 13 broches

### Attelages et faisceaux pour ADRIA CAPUCINE / COMPACT DL et DL PLUS / COMPACT SC et SC PLUS / CORAL / MATRIX / PROFILE / SONIC

Référence	Désignation
15945348	Kit Attelage + faisceau pour ADRIA CAPUCINE / COMPACT DL et DL PLUS / COMPACT SC et SC PLUS / CORAL / MATRIX / PROFILE / SONIC
15945349	Kit 6 Renforts pour ADRIA CAPUCINE ET ADRIA SONIC



## Châssis / train roulant / Pèse-véhicule | Têtes d'attelage et attaches à inertie



### Stabilisateur WS3000 WINTERHOFF

Convient pour la traction des caravanes type habitation.

- Fixation (mm) : Montage sur timons Ø 35 à 51 mm
- PTAC (kg) : 2700
- Perçage : en croix
- 5,8 kg

923745



### ACCESSOIRES

#### Kit coupelles de friction WS 3000 (x2) WINTERHOFF



Kit coupelles de friction WS 3000 (x2)

928553



### Tête d'attelage pour timon carré de 60 mm NOREP

Pour timon carré de 60 mm.

- Fixation (mm) : 60
- PTAC (kg) : 850
- 1,4 kg

919301



### Tête d'attelage 1,4 T timon rond Ø 45 avec perçage en croix ALKO

- Fixation (mm) : Ø 45
- PTAC (kg) : 1500
- Perçage : en croix
- 1,5 kg

919306



### Tête d'attelage AK7 ALKO



Si le témoin rouge au niveau de la poignée n'est plus visible (en position verrouillée), la limite d'usure est dépassée et la tête doit être remplacée. Si le témoin au niveau de la poignée est visible (en position verrouillée), l'état d'usure est normal.



Référence	Témoin d'usure	Fixation (mm)	Perçage	PTAC (kg)	Poids
919302	Non	50	Vert/Hori	750	1,3 kg
15944203	Non	60	Vertical	750	1,3 kg
15944204	Oui	40	Vertical	750	1,4 kg
15944205	Oui	45	Vertical	750	1,4 kg
15944206	Oui	50	Vertical	750	1,4 kg
15944207	Oui	60	Vertical	750	1,4 kg

### Stabilisateurs ALKO

AKS 3004 : Stabilisateur avec coupelles de fixation latérales ainsi qu'à l'avant et à l'arrière de la tête. Apporte un confort de conduite souple et sûr. AKS 3504 : Stabilisateur pour remorques freinées de 200 à 3500 kg avec serrure intégrée et Safety Ball. Produit destiné aux remorques et caravanes d'un PTAC de 3500 kg et avec fut coulissant de 60 mm.

- 4 coupelles de friction pour lutter efficacement contre les mouvements de tangage et de mise en lacets.
- Témoins d'usure optimisés
- Poignée ergonomique extra-plate.
- Revêtement PVC noir résistant aux UV dans le temps.



	1	2	3
Référence	928722	15942605	1594208
Modèle	AKS 3004	AKS 3504	AKS 3004 Antivol Safety Compact + Safety Ball
PTAC (kg)	3000	3500	3000
N° d'homologation ECE	E1 55R-01 0930	E1 55R-01 1796	E1 55R-01
Entretoises d'adaptation (mm)	35+40+50+45	60	35+40+50+45
Entraxe (mm)	47	54	47
Couple de serrage (Nm)	M12	M16 195	M12
Classe de résistance (Nm)	86	210	86
Poids	6,6 kg	6,2 kg	7,8 kg



## Châssis / train roulant / Pèse-véhicule | Têtes d'attelage et attaches à inertie

### Tête d'attelage + soft-dock ALKO

Pour remorques freinées. En acier. Livrée avec soft-dock.



	Référence	Modèle	Entretoises d'adaptation (mm)	Charge d'appui statique (kg)	Perçage	PTAC (kg)	Poids
1	15938548	AK161	35 / 45	120	Horizontal / En croix	1600	2,3 kg
2	15938549	AK270	35 / 40 / 45	120	Horizontal / En croix	2700	1,9 kg

## Châssis / train roulant / Pèse-véhicule | Accessoires têtes d'attelage et rotules



### Antivolos Safety Premium ALKO

Les antivolos Safety Premium assurent une sécurité contre tout accrochage ou décrochage non autorisé et répondent aux exigences toujours plus élevées en terme de sécurité. Fabriqués en acier massif.

Facile à installer !

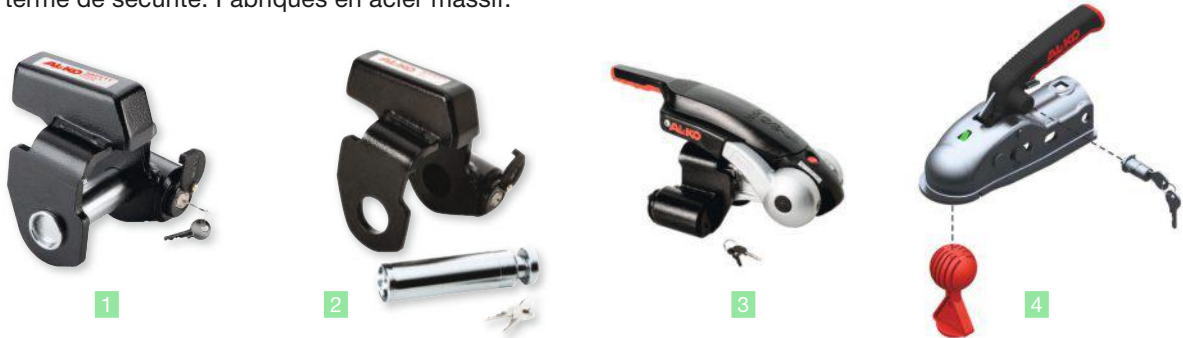

	Référence	Stabilisateur compatible	Spécificités	Ø (mm)	Poids
1	15938543	AK160	2 clés + 1 cylindre de serrure	35	1,5 kg
1	15938544	AK160		50	1,5 kg
2	15938545	AK300 / AKS1300		50	4,9 kg
3	15938546	AKS2004 / AKS3004		50	4,9 kg
4	15942606	AK161 / AK270	2 clés + 1 cylindre de serrure + Safety Ball	50	2,8 kg

### Antivolos Safety Compact ALKO

Antivolos qui empêchent tout accrochage ou décrochage non autorisé. Rendent impossible le vol de la tête d'attelage. Peuvent rester en place même en roulant. Cylindre de serrure avec 2 clés.

Compatible avec le Soft Ball (réf. : 922543).



Référence	Stabilisateur compatible	Spécificités	Ø (mm)	Poids
925772	AKS2004 / AKS3004	2 clés + 1 cylindre de serrure	50	1,4 kg
927295	AKS1300 avec D35		50	1,4 kg
921410	AK 160 / AK 300 / AK 350 D50 / AKS 1300 D50		50	2,0 kg
927296	AK 160 avec D35		50	1,8 kg





## Châssis / train roulant / Pèse-véhicule | Accessoires têtes d'attelage et rotules



**AL-KO**

### Antivol de tête d'attelage ALKO

Convient pour têtes d'attelage de divers fabricants (ne convient pas pour ALKO AK301 et AK351).

- Matière : Fonte d'aluminium
- 960 g

933245

Livré avec 1 serrure pour plusieurs antivols.

- 1,0 kg

15944209



### Antivol Robstop WS 3000 WINTERHOFF

Antivol pour stabilisateur WS 3000.

- 1,5 kg

928551

Antivol avec serrure renforcée pour stabilisateur WS 3000.

- 1,9 kg

928552



**AL-KO**

### Antivol Safety Plus ALKO

Avec serrure renforcée (obligatoire en Suède, Allemagne, Grande-Bretagne et aux Pays-Bas). Livré avec kit de visserie complet, barillet monté et 2 clés.

- Stabilisateur compatible : AKS 2000
- 3,5 kg

15944210



### Serrure avec Safety ball ALKO

- Stabilisateur compatible : AK161 / AK270
- Spécificités : Barillet monté et 2 clés

15944211



**AL-KO**

### Safety ball antivol ALKO

Permet de rendre totalement inutilisables les crochets d'attelage munis d'un antivol.

- 2,6 kg

925019



**Master Lock**

### Antivol de remorque pour têtes d'attelage de 48 à 51 mm

Corps en fonte de zinc nickelé. Ouverture frontale.

- 1,6 kg

15944212



### Antivol de stabilisateur

Livré en mallette.

- Stabilisateur compatible : AK130 / AK160 / AKS1300 / AKS2004

- Longueur (mm) : 132
- Largeur (mm) : 99
- Hauteur (mm) : 170
- 4,1 kg

15944213



### Antivol de tête d'attelage

Modèle universel.

- Longueur (mm) : 206
- Largeur (mm) : 109
- Hauteur (mm) : 105
- 2,8 kg

15944214



### Antivol à barillet pour stabilisateur AKS 1300

Livré en mallette.

- Stabilisateur compatible : AKS 1300
- Longueur (mm) : 125
- Largeur (mm) : 93
- Hauteur (mm) : 100
- 4,0 kg

15944215



### Antivol à sphère avec barillet

Boule avec pointes se logeant dans le crochet d'attelage, avec condamnation à clé rendant impossible la traction de la caravane.

- Stabilisateur compatible : WS 3000
- Ø (mm) : 15
- 350 g

911088



### Antivol à barillet pour têtes d'attelage AI-ko

916320B



### Antivol à barillet pour stabilisateur AKS

- Stabilisateur compatible : AKS 2700

922547

- Stabilisateur compatible : AKS 1300
- Spécificités : Pour tête d'attelage AI-Ko

922548B



### Antivol pour tete d'attelage

- Ø (mm) : 50
- 1,6 kg

15941762





## Châssis / train roulant / Pèse-véhicule | Accessoires têtes d'attelage et rotules



**Antivol pour tête d'attelage ALKO MILENCO**

- 3,3 kg
- 15944970**



**Rotule coudée**

- F 3500 kg. Rotule universelle utilisable avec les stabilisateurs à friction.
- Ø (mm) : 50
  - 1,6 kg
  - 911521**



**Rotule Ø 50 droite NOREP**

- Avec écrou de serrage. Ne doit pas être utilisée avec les stabilisateurs à friction.
- Ø (mm) : 50
  - 940 g
  - 922950**



**Cache boule Soft Ball ALKO**

- Soft ball ALKO. Caoutchouté pour protéger des coups et des chocs.
- 965 g
  - 922543**



**Cache boule plastique noir**

- Ø (mm) : 50
- 910672**



**Cache-boule PVC**

- 15944217**



**Housse de protection pour timon**

- Housse avec réflecteur.
- 470 g
  - 15944218**



**Housse pour tête d'attelage**

- Housse pour protéger efficacement votre tête d'attelage.
- 200 g
  - 15941765**



**Câble de rupture**

- 910929B**



**Protection en caoutchouc Soft Dock ALKO**

- Protection en caoutchouc s'adaptant en bout du crochet d'attelage ALKO.
- 240 g
  - 920598**



**Housse pour tous types de têtes ALKO**

- Housse en acrylique pour tous types de têtes pour protéger efficacement votre tête d'attelage.
- 15938541**



**Housse pour stabilisateurs AKS 1300/3004/3504 ALKO**

- Housse pour stabilisateurs AKS 1300/3004/3504.
- 15938542**





# Équipements extérieurs

## Châssis / train roulant / Pèse-véhicule | Renforts de suspension et amortisseurs

**ALDEN**

### Système de suspension à air Assist'air® ALDEN

Spécialement conçu pour les véhicules de loisirs, le système de suspension à air Assist'air® veille à ce que le véhicule conserve une tenue de route parfaite, même en cas de charge divergente et reste parfaitement maîtrisable dans les conditions les plus difficiles. Même à pleine charge, le véhicule gardera une conduite sécurisée et confortable. Le système circulaire 2 AS offre en cas de conditions difficiles de chargement, la possibilité de conserver à niveau la hauteur du véhicule (gauche-droite, indépendamment du poids sur une roue).



Référence	Désignation	Poids
15943184	Assist'Air avec compresseur Fiat Ducato >2002 (X244)	12,0 kg
15943185	Assist'Air avec compresseur Fiat Ducato 2006 (X250)	12,0 kg
15943186	Assist'Air avec compresseur Sprinter NCV3 >2007	12,0 kg
15943187	Assist'Air avec compresseur Sprinter 208D 316CDI >1995	12,0 kg
15943188	Assist'Air avec compresseur Sprinter 509CDI 509CDI >2006	12,0 kg
15943189	Assist'Air avec compresseur Renault Master >1998	12,0 kg
15943190	Assist'Air avec compresseur Renault Master Traction >2010	12,0 kg
15943191	Assist'Air avec compresseur Renault Master propulsion simples roues >2010	12,0 kg
15943192	Assist'Air avec compresseur Renault Master propulsion roues jumelées >2010	12,0 kg
15943193	Assist'Air avec compresseur Transit 350 roues jumelées >2001	12,0 kg
15943194	Assist'Air avec compresseur Transit 350 simple roues propulsion >2001	12,0 kg
15943195	Assist'Air avec compresseur Transit simples roues traction >2001	12,0 kg

### Amortisseurs pour caravanes et remorques ALKO

Atténuent considérablement les risques de mouvements brusques et tressautements. Livrés avec visserie. Prévoir 2 amortisseurs par essieu.

**AL-KO**

Spécial caravane et remorque

Avantages : confort amélioré, meilleur freinage, meilleure adhérence. Prévoir 2 amortisseurs par essieu.



	Référence	Charge max essieu PTC (kg)	PTAC 2 essieux (kg)	Poids
1	15938537	900	1600	1,3 kg
2	15938538	1350	2700	1,3 kg
3	15938539	2000	3500	1,3 kg
4	15938540	4000	7500	1,2 kg

#### ACCESSOIRES



**Patte clipsable pour amortisseur ALKO**

• 270 g  
15939120



## Châssis / train roulant / Pèse-véhicule | Renforts de suspension et amortisseurs

**AL-KO**

### Amortisseurs pour camping-car et camion magasin ALKO

Se montent sur véhicule Fiat, Citroën et Peugeot avec transformation du châssis de type Alko, AMC.

Spécial camping-car  
et camion magasin



Référence	Véhicule(s) Compatible(s)	Tige (mm)	Corps (mm)	Longueur min (mm)	Longueur max (mm)	Poids
1 15939112	PEUGEOT Boxer / CITROËN Jumper / FIAT Ducato / PEUGEOT J5 ≤ 1994 / CITROËN C25 ≤ 1994	40	47	256	386	1,1 kg
2 15939113	PEUGEOT Boxer / CITROËN Jumper / FIAT Ducato / CITROËN Jumper ≤ 2000 / FIAT Ducato X230 ≤ 2000 / PEUGEOT Boxer ≤ 2000	44	60	258	393	1,8 kg
3 15939115	PEUGEOT Boxer / CITROËN Jumper / FIAT Ducato / CITROËN Jumper X250 / CITROËN Jumper X290 / FIAT Ducato X250 / FIAT Ducato X290 / PEUGEOT Boxer X250 / PEUGEOT Boxer X290	44	60	300	380	1,8 kg
3 15939116	PEUGEOT Boxer / CITROËN Jumper / FIAT Ducato / PEUGEOT Boxer X250 / PEUGEOT Boxer X290 / CITROËN Jumper X250 / CITROËN Jumper X290 / FIAT Ducato X250 / FIAT Ducato X290	44	60	285	350	1,8 kg
4 15939117	PEUGEOT Boxer / CITROËN Jumper / FIAT Ducato / CITROËN Jumper / CITROËN Jumper X250 / CITROËN Jumper X290 / FIAT Ducato X244 / FIAT Ducato X250 / FIAT Ducato X290 / PEUGEOT Boxer / PEUGEOT Boxer X250 / PEUGEOT Boxer X290	60	60	285	326	1,8 kg

**SumoSprings**

### Assistants de suspension SUMOSPRINGS

Apportent confort et sécurité pour une meilleure tenue de route. S'installent sans démontage de l'ensemble ressort/amortisseur.



Référence	Désignation	Poids
1 15943804	Assistants de suspension avant 40 mm	850 g
1 15943805	Assistants de suspension avant 45 mm	1,1 kg
1 15943806	Assistants de suspension avant 50 mm	1,1 kg
1 15943807	Assistants de suspension avant 60 mm	1,6 kg
2 15943810	Assistants de suspension avant Mercedes	1,1 kg
3 15943808	Assistants de suspension arrière Ducato	2,2 kg
3 15943809	Assistants de suspension arrière Ford	2,2 kg
3 15943811	Assistants de suspension arrière Mercedes	2,4 kg





### ATC, correcteur de trajectoire ALKO

Système de stabilisation de trajectoire actif qui corrige, dès leur apparition, les mouvements d'oscillation présentant un danger.



Référence	15944219
PTAC (kg)	1500
Poids	5,3 kg

### Embouts d'échappement ALKO

Embouts esthétiques permettant la prolongation d'une sortie d'échappement et l'orientation des gaz d'échappement. Fixation par emmanchement forcé.



Référence	Ø intérieur (mm)	Ø extérieur (mm)	Longueur (mm)	Sortie	Aspect	Poids
925024	57	60	256	Droite	Chromé	480 g
925025	57	60	256	Vers le bas	Chromé	460 g
925023	67	70	213	Vers le bas	Chromé	430 g
927287	70	76	258	Vers le bas	Poli	470 g

### Câbles de frein ALKO



	Référence	Démontage du moyeu	Œil (mm)	Gaine (mm)	Câble (mm)	Poids
1	15944221	Sans	-	770	980	500 g
1	15944222	Sans	-	890	1100	395 g
2	15944223	Avec	15 x 7	920	1145	415 g
2	15944224	Avec	15 x 7	1350	1570	405 g

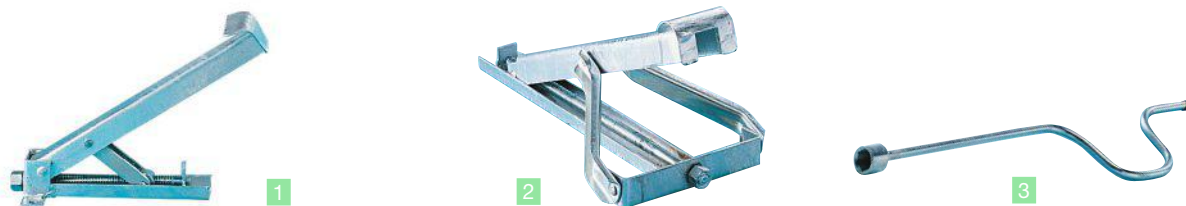

	Référence	Modèle	Longueur (mm)	Hauteur max (mm)	Poids
1	906413	Vérin MF 700	-	375	2,1 kg
1	911515	Vérin MF 1200	-	420	3,0 kg
2	911091	Vérin MF 1500	-	455	4,2 kg
3	921976	Vilebrequin 23	540	-	1,0 kg
3	912140	Vilebrequin 19	330	-	770 g
3	921975	Vilebrequin 19	540	-	1,1 kg



## Stabilisation / calage | Vérins / crics / chandelles

Vérins en acier zingué robuste avec blocage par cliquet et commande par levier. Fixation sous le châssis du camping-car. Force 500 kg.

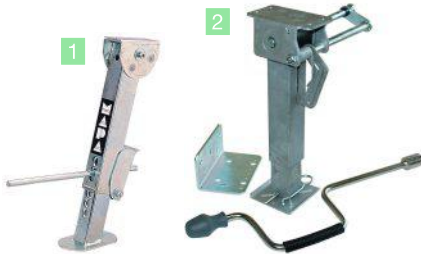

	Référence	Désignation	Poids
1	925444	Vérins Jack à cliquet de 27 à 38 cm - Lot de 2	3,3 kg
1	923375	Vérins Jack à cliquet de 38 à 50 cm - Lot de 2	4,3 kg
1	923376	Vérins Jack à cliquet de 50 à 65 cm - Lot de 2	4,3 kg
2	927288	Vérins Jack à manivelle de 33 à 53 cm - Lot de 2	7,8 kg
2	927289	Vérins Jack à manivelle de 29 à 46 cm - Lot de 2	6,0 kg



### Cric portatif hydraulique

- Charge maxi (kg) : 2000
  - Hauteur min (cm) : 14,8
  - Hauteur max (cm) : 27,8
  - 2,1 kg
  - 15942299
- Charge maxi (kg) : 5000
  - Hauteur min (cm) : 18,5
  - Hauteur max (cm) : 35,5
  - 3,7 kg
  - 15942300



**AL-KO**

### Cric ALKO

Pour caravanes avec PTAC jusqu'à 1600 kg. Peut également servir de cale ou de mise à niveau. Se glisse facilement sous le châssis. Avec valisette de rangement.

- Hauteur min (cm) : 8,5
  - Hauteur max (cm) : 37,5
  - Version : Avec coffret
  - 4,5 kg
  - 920600
- Version : Sans coffret
  - 4,3 kg
  - 923378

Stabilité de votre caravane  
en 90 secondes !



### Enduro Auto Steady AS101

Ensemble composé de quatre moteurs 12 V, d'un boîtier de contrôle électronique et d'une télécommande. Remplace les vises originales des stabilisateurs. Convient aux stabilisateurs ALKO « Stable » et « Premium ». Comprend 4 pieds en matière plastique. Préviens l'affaissement et garantit la stabilité.

Deux fonctions de commande :

- AUTOMATIQUE : commande simultanée automatique de toutes les béquilles de stabilisation.
- INDIVIDUELLE : commande individuelle de chaque béquille.

- Alimentation : 12 V
- Charge d'appui statique maxi (kg) : 2000
- Matière : Acier
- 9,0 kg
- 15944232



### Cric Hydraulique

- Conforme à la norme CE.
- Charge maxi (kg) : 4000
  - Longueur (mm) : 110
  - Largeur (mm) : 105
  - 3,3 kg
  - 15944230

### ACCESSOIRES



### Adaptateur pour cric

- Adaptateur pour cric hydraulique (réf. : 15944230).
- 400 g
  - 15944231

### ACCESSOIRES



### Niveau à bulle

- Modèle triangulaire à visser.
- 918217B



### Vérins ALKO

Les vérins emboutis et électriques ALKO sont conçus spécialement pour châssis ALKO. Ils peuvent cependant s'adapter facilement sur d'autres châssis traditionnels à l'aide d'une glissière. Le système UPA sur la version électrique vous permet de relever les vérins du véhicule de manière plus sûre, plus rapide, et plus confortable grâce à sa télécommande mais également de les régler avec précision. Semelles Big Foot incluses pour une sécurité et une stabilité améliorées sur le terrain. Mise en oeuvre rapide et l'adaptateur spécial empêche toute utilisation manuelle frauduleuse.

Vérins prévus pour stabiliser votre remorque ou votre caravane : ils ne sont en aucun cas destinés à servir de cric pour changer une roue.

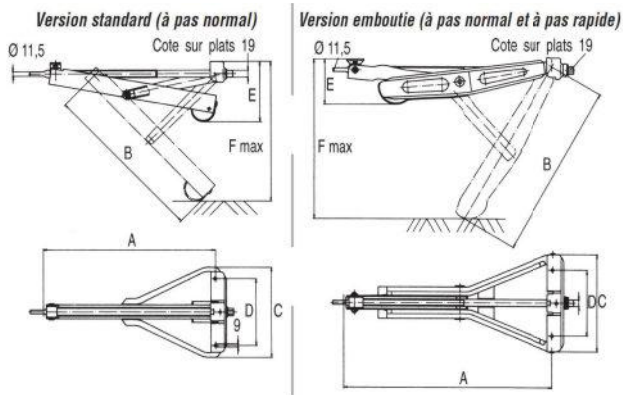

Référence	15944225	15944226	15944227	15944228
Modèle	Vérin standard	Vérin embouti standard	Vérin embouti standard	Vérin embouti allégé
PTAC (kg)	1000	1300	1300	2000
Charge d'appui statique maxi (kg)	500	800	800	1000
Dimensions A (mm)	438	505	605	605
Dimensions B (mm)	400	470	510	495
Dimensions C (mm)	253	260	260	280
Dimensions D (mm)	190	190	190	190
Dimensions E (mm)	70	100	100	100
Dimensions F (mm)	410	470	500	470
Poids	3,7 kg	4,2 kg	4,6 kg	4,2 kg

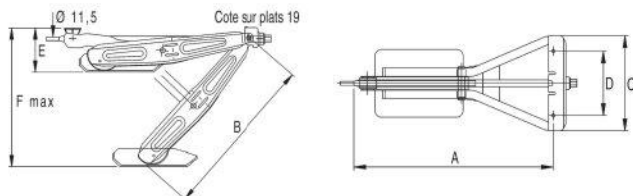

Référence	15942607
Modèle	UP4
Alimentation	12 V
PTAC (kg)	2500
Charge d'appui statique maxi (kg)	1250 / par vérin
Poids	40 kg





## Stabilisation / calage | Vérins / crics / chandelles



### Chandelles superposables plastique FIAMMA

Lot de 4 chandelles superposables, en plastique résistant aux UV.

- Charge maxi (kg) : 750
- Hauteur min (cm) : 310
- Hauteur max (cm) : 440
- Matière : Plastique
- 3,2 kg

915816



### Chandelles Magnum aluminium - lot de 4

Lot de 4 chandelles superposables en aluminium.

- Charge maxi (kg) : 1000
- Longueur (mm) : 215
- Largeur (mm) : 215
- Hauteur min (cm) : 26
- Hauteur max (cm) : 46
- Matière : Alu
- 3,6 kg

924359

### Chandelles superposables

Chandelles superposables en aluminium.

- Charge maxi (kg) : 1000
- Longueur (mm) : 178
- Largeur (mm) : 178
- Hauteur min (cm) : 280
- Hauteur max (cm) : 430
- Matière : Alu
- 3,6 kg
- Conditionnement : Lot de 4.

915815

- 2,0 kg
- Conditionnement : Lot de 2.

15944229



### Chandelles à crémaillère - lot de 2

Lot de 2 chandelles de levage à crémaillère, capacité de levage 3 tonnes.

- Charge d'appui statique maxi (kg) : 3000
- Hauteur min (cm) : 27
- Hauteur max (cm) : 41
- 6,8 kg

15938976



### Chandelles à goupille - lot de 2

Capacité de Charge maxi. 2 tonnes, 3 positions de levage.

- Charge d'appui statique maxi (kg) : 2000
- Hauteur max (cm) : 36,5
- 3,5 kg

15938977

### Kit de nivelage hydraulique

Permet la mise à niveau automatique du véhicule, le changement d'une roue en cas de crevaison et le montage de chaînes à neige sans cric ainsi qu'une vidange optimisée des eaux usées. Ce système apporte stabilité, confort et une meilleure évacuation des eaux.



Référence	Modèle	Poids
15943784	Fiat Al-Ko	74,0 kg
15943785	Fiat Ducato	82,0 kg
15943786	Fiat Ducato fourgon	82,0 kg
15943787	Ford	82,0 kg
15943788	Mercedes Al-Ko	82,0 kg
15943789	Mercedes SLC Super Light Chassis Al-Ko	82,0 kg

### ACCESSOIRES

Référence	Désignation	Poids
15943791	Rallonge 1 m + raccord	370 g
15943792	Rallonge 2 m + raccord	490 g
15943793	Rallonge 3 m + raccord	670 g
15943790	Kit de montage externe (sous châssis)	8,0 kg
15943794	Paire de coupelles courtes diam. 180 mm	2,0 kg





## Stabilisation / calage | Accessoires pour vérins / crics / chandelles



**+** Installation permanente !



### Semelles de vérin stabilisateur HTD

Lot de 4 semelles de vérins stabilisateur pour éviter l'enfoncement des vérins dans les sols meubles. Résistantes et légères. Nettoyage facile. Pour caravane et camping-car.

- Longueur (mm) : 183
- Largeur (mm) : 142
- Hauteur (mm) : 44
- 1,5 kg

**15938550**



**+** Superposables !



### Cales de vérin stabilisateur HTD

Jeu de 4 cales permettant mettre à niveau caravane et camping-car. Résistantes et légères. Nettoyage facile.

- Charge maxi (kg) : 1250
- 1,5 kg

**15938551**



### Semelles de vérin stabilisateur Carafoot

Lot de 4 disques anti-affaissement avec 4 arrêts permettant la fixation sur les chandelles de soulèvement du véhicule.

- Longueur (mm) : 190
- Largeur (mm) : 145
- 1,1 kg

**933771**



### Cale pour vérin FIAMMA

Lot de 4 disques à placer sous les vérins, ultra-renforcés.

- Charge maxi (kg) : 650
- Ø (mm) : 200
- 900 g

**919794**

### Cale pour vérin Big Foot ALKO

Lot de 4 semelles. Grande surface d'appui (200 x 180 mm) et une nervure transversale, la semelle Big Foot empêche le vérin de glisser ou de s'enfoncer et assure une parfaite stabilité de la caravane.

- Charge maxi (kg) : 1250
- 2,5 kg

**15944233**



### Antivol pour écrou de vérin

Empêche toutes manipulations des vérins à votre insu.

- 620 g

**15944234**



Référence	Modèle	Spécificités
<b>15944235</b>	Noix de vérin 16 x 4	Ø Ergot 15 mm 16 x 4
<b>15944236</b>	Noix de vérin 20 x 4	20 x 4

Référence	Modèle	Longueur (mm)	Ø écrou (mm)
<b>15944237</b>	Manivelle	850	19
<b>15944238</b>	Manivelle	650	19
<b>910934</b>	Manivelle	650	23





## Stabilisation / calage | Cales / plaques de désensablage / pelles

### Cales Level FIAMMA

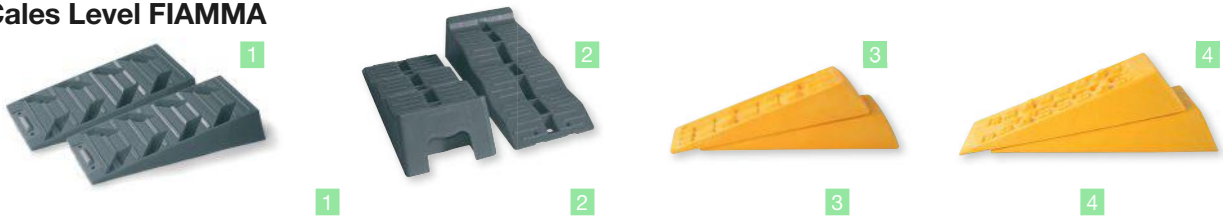

Modèle	Level Pro	Level Up	Level SystemMagnum	Level SystemJumbo
Référence	<b>15936325</b>	<b>15935944</b>	<b>915826</b>	<b>926348</b>
Longueur (mm)	170	570	500	600
Largeur (mm)	430	200	200	260
Hauteur (mm)	90	130	90	120
Charge maxi (kg)	2500	2500	4000	6000
Poids	800 g	2,9 kg	3,3 kg	2,9 kg

### Kit Level Up FIAMMA

Livré avec sac de rangement.



Modèle	Kit Level Up	Kit Level Up Premium S	Kit Level Up Premium
Référence	<b>15935947</b>	<b>15943281</b>	<b>15942015</b>
Longueur (mm)	250	680	830
Largeur (mm)	200	280	310
Hauteur (mm)	130	160	195
Charge maxi (kg)	2500	8000	8000
Poids	2,9 kg	1,8 kg	7,2 kg

## ACCESSOIRES

### Sac de rangement Level Bag FIAMMA

Sac de rangement avec bandouillère réalisé en polyester lavable pour ranger Level Up Jumbo, Level Pro, Level System Magnum.

Pour Level Pro, Level System Magnum. Pour Level Up, Level Up Jumbo.

- Modèle : Level Bag S
- Longueur (mm) : 650
- Largeur (mm) : 245
- Hauteur (mm) : 185
- Modèle : Level Bag
- Longueur (mm) : 650
- Largeur (mm) : 200
- Hauteur (mm) : 150

**15944239**

**933235**

### Plaque de stationnement Level Plate FIAMMA

Lot de 2 plaques en PVC à monter sous les level UP pour augmenter la traction sur terrain glissant ou dans le sable.

- 730 g

**15934629**

### Plaque antidérapante Anti Slip Plate FIAMMA

Lot de 2 plaques antidérapantes à installer sur le Level Up ou le Level Pro, idéales pour les sols lisses.

- Longueur (mm) : 1600
- Largeur (mm) : 1000

**15935951**

### Butée Chock Level FIAMMA

Lot de 2 cales qui s'adaptent aux Level Up permettant le blocage des roues. Très solides, fabriquées en polyéthylène HD, traitées anti-UV. Résistent à des charges de 14 tonnes.

- Charge maxi (kg) : 14000
- 380 g

**15935946**

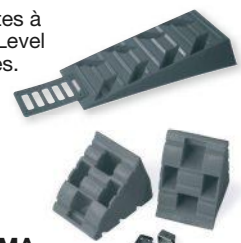



# Équipements extérieurs

## Stabilisation / calage | Cales / plaques de désensablage / pelles



**THULE**

Idéal pneus larges

### Kit 2 cales Levelers + sac de rangement THULE

Lot de 2 cales à 3 hauteurs (4, 8 et 11 cm) qui facilitent la mise à niveau du véhicule. Grande surface rainurée pour une prise parfaite entre le pneu et la cale. Livré avec sac de transport.

- Charge maxi (kg) : 2500
- Longueur (mm) : 560
- Largeur (mm) : 200
- Hauteur (mm) : 150
- 3,8 kg

934008

### Plaque de désenlèvement Grip System FIAMMA



Lot de 2 plaques à positionner sous les roues motrices du véhicule. Pouvant être assemblées en longueur afin d'avoir une plus grande surface de traction. Idéales sur sol mou, sable et boue. Elles peuvent être utilisées en complément avec les Level Up. En polyéthylène, traitées anti-UV. Faciles à nettoyer.

- Longueur (mm) : 740
- Largeur (mm) : 225
- 400 g

15935950



### Cales Wheel Saver FIAMMA



Lot de 2 cales de stationnement permettant d'éviter l'ovalisation des pneus. Idéales pour les véhicules en stationnement prolongé et pour l'hivernage. Possibilité de fixer les cales directement au sol du garage.

- Longueur (mm) : 460
- Largeur (mm) : 210
- Hauteur (mm) : 60
- Dimension roue : 70 cm
- 1,5 kg

15935945

idéal pour l'hivernage !



### Plaque de désenlèvement 1000 x 300 mm

En matière synthétique. Très robuste. Encombrement réduit. Résiste à de lourdes charges (poids lourds). Idéal pour le camping-car et le 4x4 utilisés dans le sable. Couleur gris anthracite. Vendue à l'unité.

- Longueur (mm) : 1000
- Largeur (mm) : 300
- 740 g

15941767



### Plaque antidérapante W4

Lot de 2 plaques. Faciles à nettoyer.

• 800 g  
15944241

Ces cales arrondies innovantes permettent un calage progressif parfait et sans à-coup. En outre, elles préservent les pneus des déformations, ce qui permet de les utiliser également comme cales d'hivernage. Jeux de 2 cales livrées avec housse de rangement.

Élévation ajustée au mm  
Double fonction : Calage + hivernage

Super compact



### Cales de stabilisation galbées maxi - lot de 2

- Charge maxi (kg) : 1250
- Longueur (mm) : 474
- Largeur (mm) : 230
- Hauteur (mm) : 100
- Dimension roue : 70 cm
- 3,5 kg

15938960



### Cales de stabilisation galbées mini - lot de 2

- Charge maxi (kg) : 1250
- Longueur (mm) : 385
- Largeur (mm) : 200
- Hauteur (mm) : 80
- Dimension roue : 70 cm
- 2,1 kg

15938961



## Stabilisation / calage | Cales / plaques de désensablage / pelles

**AL-KO**



### Cale Uk 36K ALKO

Cale de roue design avec poignée intégrée, vendue à l'unité.

- Charge maxi (kg) : 1600
- Longueur (mm) : 320
- Largeur (mm) : 120
- Hauteur (mm) : 160
- 1,0 kg

**15938547**



### Cale de roue UK10-2 en plastique ALKO

Cale de roue en plastique résistant.

- Charge maxi (kg) : 800
- Longueur (mm) : 232
- Largeur (mm) : 90
- Hauteur (mm) : 102

**15937409**



### Cale de roue UK36 en acier ALKO

Cale de roue en acier zingué très résistant.

- Charge maxi (kg) : 1600
- Longueur (mm) : 330
- Largeur (mm) : 120
- Hauteur (mm) : 150

**15937234**

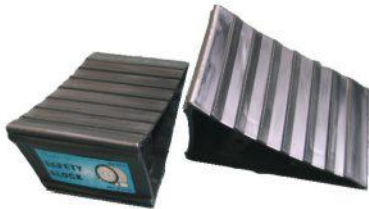

### Cale de roue en plastique

Lot de 2 cales.

- Longueur (mm) : 200
- Largeur (mm) : 120
- Hauteur (mm) : 110
- 600 g

**15944240**

## ACCESSOIRES



### Pelle / Pioche type US

Vissable et démontable.

- 2,0 kg

**15943907**

## Cales de roues MILENCO

**MILENCO**



1



2



4



3



5

	Référence	Modèle	Charge maxi (kg)	Longueur (mm)	Largeur (mm)	Hauteur (mm)	Poids
1	<b>15944956</b>	Triple	6000	600	240	160	5,1 kg
2	<b>15944957</b>	Quattro	8000	810	245	200	9,0 kg
3	<b>15944958</b>	Trident	8000	810	245	200	9,0 kg
4	<b>15944959</b>	Wedge	4000	450	180	110	1,9 kg
5	<b>15944960</b>	Wedge XL	4000	660	220	150	4,9 kg





# Équipements extérieurs

## Stabilisation / calage | Cales / plaques de désensablage / pelles

MILENCO

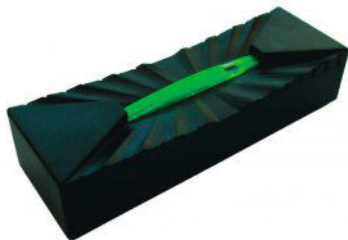

### Niveau spécial cales MILENCO

Permet, grâce à sa graduation spécifique, de savoir avant la manœuvre sur quel palier des cales il faut positionner le véhicule pour être de niveau.

15944962



### Cale de roue unité MILENCO

Assure une stabilité totale du véhicule grâce à son revêtement antidérapant. Pratique à transporter avec ses poignées latérales. S'adapte parfaitement à la cale Wedge.

• 5,1 kg  
15944961



### Rampe d'accès cale de roue MILENCO

Facilite la montée sur les surfaces lisses. Se positionne à la base de la cale pour donner plus d'adhérence. Permet aussi de relier les cales aux grilles de désensablage.

• Longueur (mm) : 230  
• Largeur (mm) : 190  
• 250 g  
15944963



### Plaques de désensablage MILENCO

• Longueur (mm) : 750  
• Largeur (mm) : 260  
• Hauteur (mm) : 30  
• 1,0 kg  
15944964

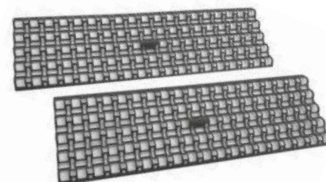

### Grille de désensablage MILENCO

• Longueur (mm) : 1060  
• Largeur (mm) : 330  
• Hauteur (mm) : 25  
• 5,1 kg  
15944965

## Coussin de levage Air-Lift EMUK

Air-Lift EMUK est un coussin de levage à air comprimé extrêmement résistant à l'usure, à l'essence et à l'acide spécialement développé pour les camping-cars et les caravanes. Toutes les irrégularités et les différences de hauteur du sol peuvent facilement être compensées en continu de 1,5 cm à 20 cm.

NEW

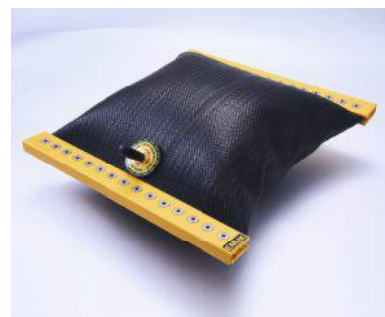
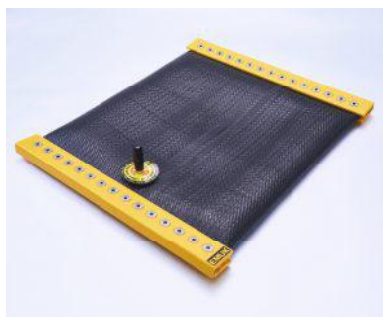

Modèle	Air-Lift pour camping-car - Lot de 2	Air-Lift Pneus Jumelés	Air-Lift Seul
Référence	15945855	15945856	15945857
Charge maxi (kg)	11	11	11
Longueur (mm)	450	700	450
Largeur (mm)	460	4360	460
Hauteur (mm)	200	200	200
Poids	4,2 kg	5,3 kg	7,6 kg



## Marchepieds | Marchepieds fixes escamotables

**THULE**

### Marchepieds en aluminium anodisé THULE

Marchepied coulissant ultra performant et extrêmement robuste. Marche stable et rétractable automatiquement pour entrer aisément et en toute sécurité dans votre véhicule. En aluminium anodisé et ondulé.

Conforme à la norme européenne EN1646



	Référence	Modèle	Positionnement	Largeur marches (mm)	Largeur (mm)	Poids
1	932175	Thule Slide-Out Step	Manuel	406	485	4,7 kg
2	15944057	G2 12 V - 400 mm	Electrique	407	452	5,8 kg
2	15944980	G2 12 V - 550 mm	Electrique	597	552	6,6 kg
2	15944981	G2 12 V - 700 mm	Electrique	707	752	7,7 kg
3	15944982	G2 12 V - Ducato/Jumper/Boxer - 400	Electrique	407	452	5,8 kg
3	15944983	G2 12 V - Ducato/Jumper/Boxer - 550	Electrique	552	597	6,5 kg
3	15945129	G2 12 V - Ducato/Jumper/Boxer - 700	Electrique	707	752	7,4 kg
4	15944985	G2 12 V Crafter - 400	Electrique	407	452	5,8 kg
4	15944986	G2 12 V Crafter - 550	Electrique	552	597	6,5 kg
4	15944987	G2 12 V Crafter - 700	Electrique	707	752	7,5 kg

## ACCESSOIRES

### Kits de montage pour Thule Slide-Out Step 12 V

Référence	Désignation	Poids
15944988	Kit de montage pour Thule Slide-Out Step G2 12 V Ducato/Jumper/Boxer	1,5 kg
15944989	Kit de montage pour Thule Slide-Out Step G2 Crafter 2017 - 400/700 mm	1,4 kg
15944990	Kit de montage pour Thule Slide-Out Step G2 Crafter 2017 - 550 mm	1,4 kg
<b>NEW</b> 15946008	Kit de montage pour Slide-Out G2 12 V Transit ≥ 2014 FWD	650 g
<b>NEW</b> 15946009	Kit de montage pour Slide-Out G2 12 V Transit ≥ 2014 AWD	650 g

### Kit éclairage LED pour Slide-out step THULE

Kit éclairage à LED pour marchepied slide-out V 12 et V 18.  
Indice de protection : IP65.

- Universel
- 8,5 kg
- 15939684
- Couleur : Noir
- FIAT Ducato > 2007
- 2,0 kg
- 15943536





## Marchepieds | Marchepieds fixes escamotables

**THULE**

### Marchepieds en aluminium anodisé THULE

*Thule Single Step et Thule Step Manual 550 : Un bouton pour la connexion d'un témoin à l'intérieur du véhicule est inclus dans la version standard, empêchant ainsi de démarrer si le marchepied n'est pas rentré. Installation facultative.*

Conforme à la norme européenne EN1646

*Thule Slide-Out Step Manual 440 : Verrouillé en position fermée. Supports d'installation : différentes hauteurs : 9, 35, 62 et 88 mm.*



1



2



3

	Référence	Modèle	Positionnement	Largeur marches (mm)	Largeur (mm)	Poids
1	933700	Step Manual 550 - Simple	Manuel	552	552	5,4 kg
2	931399	Single Step 12 V - 460	Electrique	455	455	6,3 kg
2	931210	Single Step 12 V - 550	Electrique	551	551	6,3 kg
2	15944991	Single Step Compact 12 V - 500	Electrique	500	500	5,1 kg
3	15935458	Double Step 12 V - 380	Electrique	380	345	8,5 kg
3	931400	Double Step 12 V - 440	Electrique	446	501	8,5 kg
3	931401	Double Step 12 V - 500	Electrique	502	557	8,5 kg

**LIPPERT**

### Marchepied électrique coulissant LIPPERT

Marchepied coulissant électrique 12 V avec bandes caoutchouc antidérapantes sur les marches. Système d'ouverture manuel en cas de problème. Temps d'ouverture : 2,5 secondes, puissance 2,5 A.

- Largeur (mm) : 550
- 3,0 kg

15939686



### ACCESSOIRES



#### Eclairage à LED pour marchepied électrique coulissant LIPPERT

La lumière se déclenche automatiquement pendant 30 secondes lorsque le marchepied est déplié. Avec bandes en caoutchouc transparentes sur les marches.

- Longueur (mm) : 599
- Hauteur (mm) : 404
- Largeur (mm) : 785
- 1,2 kg

15939687



#### Kit de montage pour marchepied électrique coulissant LIPPERT

- 1,7 kg
- FIAT Ducato ≥ 2014
- 15939688
- MERCEDES Sprinter
- 15939689



## Marchepieds | Accessoires pour marchepieds fixes



### Tapis brosse

Pour garder votre intérieur propre. S'adapte sur la plupart des marchepieds manuels ou électriques. Fixation par velcro.

- Modèle : Manuel ou électrique
- 220 g

933466



### Tapis pour marchepied

Adaptable aux marches de 170 x 360 à 360 x 410 mm. Se fixe avec les ressorts livrés d'origine.

- Longueur (mm) : 450
- Largeur (mm) : 360
- Couleur : Gris

15936549

### Tapis marchepied - Clean Step FIAMMA

Adaptable aux marches de 380 x 400 à 450 x 400 mm. Se fixe avec les ressorts livrés d'origine. En matière plastique pour une utilisation extérieure.

- Epaisseur (mm) : 6
- 250 g
- Couleur : Noir

15939365

- Couleur : Vert
- 928347

### Interrupteur de marchepied



Référence	Modèle	Couleur
15943450	Commande de marchepied	Gris foncé
925710	Commande de marchepied	Gris clair
925711	Commande de marchepied	Blanc





# Équipements extérieurs

## Marchepieds | Marchepieds indépendants



	Référence	Pliable	Surface antidérapante	Matière	Longueur (mm)	Hauteur (mm)	Profondeur (mm)	Poids
1	15935615	Non	Oui	Plastique	410	220	260	1,1 kg
2	918389	Non	Oui	PP	485	220	335	1,0 kg
3	928345	Non	Oui	PP	575	235	395	1,3 kg
4	15935616	Non	Oui	Acier	430	262	389	2,1 kg
5	15935617	Non	Oui	Acier	480	420	365	4,2 kg
6	15942866	Non	Oui	PP	630	390	540	2,7 kg
7	15936843	Oui	Oui	PP	415	250	278	1,8 kg
8	15943259	Oui	Oui	Alu	480	238	299	2,5 kg
9	15942991	Oui	Oui	PP	550	440	510	4,0 kg
10	15944244	Oui	Non	PP	290	220	220	1,2 kg
11	15944245	Non	Oui	PP	480	235	295	1,5 kg

## ACCESSOIRES



### 4 stabilisateurs pour marche-pied

Ensemble de 4 stabilisateurs permettant de compenser des dénivelés jusqu'à 10 mm. Pour marche-pied réf. 15935617.

- 350 g
- 15935618**

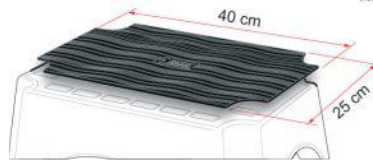

### Tapis pour Step FIAMMA

En caoutchouc souple et flexible, anti-UV. S'installe par système d'emboîtement.

- Longueur (mm) : 400
  - Profondeur (mm) : 250
  - 400 g
- 15944246**



### Tapis pour Step Magnum FIAMMA

En caoutchouc souple et flexible, anti-UV. S'installe par système d'emboîtement.

- Longueur (mm) : 450
  - Profondeur (mm) : 270
  - 500 g
- 15944247**





## Hivernage | Housses de véhicules



Les housses HTD sont réalisées à partir d'une toile composite imputrescible et respirante composée de 4 couches (160 g/m<sup>2</sup>). La couche intérieure douce préserve la carrosserie des rayures. Les modèles ont été étudiés pour qu'ils s'adaptent parfaitement à chaque camping-car (du fourgon à l'intégral) ou caravane (3 largeurs). Les faces avant et arrière sont équipées de triangles de tension permettant d'ajuster aisément la housse. La mise en place et l'accès au véhicule sont facilités par les fermetures à glissières situées de chaque côté. Les coins sont ourlés et élastiqués. Les housses sont livrées avec sangles (largeur 3,8 cm) et sac de transport.



Fabriqué en toile intissée très résistante  
Constitué de 4 couches  
Livré avec sac de transport

### Housses de camping-cars HTD



Référence	Longueur (cm)	Largeur (cm)	Hauteur (cm)	Nombre de sangle
15944977	550	240	270	6
15938752	550 à 600	240	270	7
15938753	600 à 650	240	270	7
15938754	650 à 700	240	270	7
15938755	700 à 750	240	270	7
15938756	750 à 800	240	270	7

### Housses de caravanes HTD



Référence	Longueur (cm)	Largeur (cm)	Hauteur (cm)	Nombre de sangle
15938926	Jusqu'à 450	213	230	4
15938927	450 à 500	213	230	4
15938928	500 à 550	213	230	5
15938929	550 à 600	213	230	5
15944975	Jusqu'à 450	233	230	4
15938930	450 à 500	233	230	4
15938931	500 à 550	233	230	5
15938932	550 à 600	233	230	5
15938933	600 à 650	233	230	5
15938934	650 à 700	233	230	5
15944976	700 à 750	233	230	6
15938748	600 à 650	253	230	5
15938749	650 à 700	253	230	5
15938750	700 à 750	253	230	6
15938751	750 à 800	253	230	6





Housses de haute qualité, imperméables et résistantes aux UV. Grâce à ses micropores intégrés, le tissu offre une excellente ventilation et empêchera l'humidité et la saleté de pénétrer dans la matière. La couture élastique et les sangles de fixation robustes permettent une fixation parfaite au véhicule.

### Housses de camping-cars TRAVELIFE



Référence	Largeur (cm)	Hauteur (cm)	Nombre de sangle	Longueur (cm)
15944802	240	270	7	550
15944803	240	270	7	600
15944804	240	270	7	650
15944805	240	270	7	700
15944806	240	270	7	750
15944807	240	270	7	800

### Housses de caravanes TRAVELIFE



Référence	Largeur (cm)	Hauteur (cm)	Longueur (cm)
15944763	240	220	450
15944758	240	220	500
15944759	250	220	550
15944760	250	220	600
15944761	250	220	650
15944762	250	220	700



## Hivernage | Housses de véhicules



Fabriquées à partir d'une matière composite traitée anti-UV constituée de 3 couches. Particulièrement adaptées à l'hivernage des véhicules, elles laissent l'humidité s'échapper et empêchent l'eau de pénétrer. Peuvent-être enroulées des deux côtés pour entrer et sortir. Ajustement parfait grâce à la bande élastique et aux sangles réglables.

**i** Pour une protection maximale de votre véhicule. En matériau traité anti UV et respirant pour éviter la condensation.

### Housses de camping-car Ultimate Protection



Référence	Largeur (cm)	Longueur au sol (cm)	Longueur au toit (cm)	Hauteur (cm)	Poids
15944248	238	570	510	270	12,8 kg
15944249	238	610	550	270	13,8 kg
15944250	238	650	590	270	14,4 kg
15944251	238	700	640	270	15,2 kg
15944252	238	750	690	270	15,6 kg
15944253	238	850	790	270	16,8 kg

### Housses de caravanes Ultimate Protection



Référence	Largeur (cm)	Longueur au sol (cm)	Longueur au toit (cm)	Hauteur (cm)	Poids
15944254	250	460	400	218	9,7 kg
15944255	250	550	490	220	10,7 kg
15944256	250	610	550	216	11,7 kg
15944257	250	670	670	220	11,6 kg
15944258	250	710	650	216	13,2 kg





## Hivernage | Housses de véhicules



### Housse pour camping-car FIAMMA

Les housses FIAMMA sont fabriquées à partir de toiles très robustes qui garantissent aux véhicules une protection idéale contre les UV et les salissures.



### Housse pour camping-car Cover Top FIAMMA

Protège la partie supérieure du véhicule. Facile et rapide à mettre en place en utilisant des cordes ou des tendeurs élastiques (non fournis). Toile robuste anti-UV. Avec angles renforcés et anneaux de crocheteage.

- Longueur (cm) : 850
- Largeur (cm) : 520
- 6,0 kg

929397

### Housse pour camping-car FIAMMA

Les housses FIAMMA sont fabriquées à partir de toiles très robustes qui garantissent aux véhicules une protection idéale contre les UV et les salissures.

*Réalisées en tissus résistant et respirant, les housses COVER PREMIUM protègent l'habitacle des températures excessives. Elles préservent les carrosseries des effets néfastes des UV et des salissures. Elles sont fournies avec :*

- 1 sac de rangement
- 4 sangles de fixation en plastique
- 3 fermetures éclair pour l'accès à l'intérieur du véhicule
- des velcros permettant de maintenir les côtés ouverts- oeillets en métal pour une meilleure fixation.



### Housse pour camping-car Cover Premium FIAMMA

Pour camping-car jusqu'à 7,10 m de longueur.

- Longueur (cm) : 716
- Largeur (cm) : 259
- Hauteur (cm) : 274
- 10,0 kg

932134

### Housse pour camping-car Cover Premium L FIAMMA

Pour camping-car jusqu'à 8 m de longueur.

- Longueur (cm) : 808
- Largeur (cm) : 259
- Hauteur (cm) : 274
- 10,0 kg

932144



## Hivernage | Housses de véhicules



### Bâche de protection de toit Wintertime HINDERMANN

Bâche fabriquée en non-tissé SFS respirant triple épaisseur. Elle se distingue par sa bonne résistance aux déchirures et par sa légèreté.

Kit de remplacement fourni : 6 sangles : largeur 3 cm, longueur environ 800 cm (avec crochets pour la suspension).

Référence	Longueur (cm)	Largeur (cm)	Nombre de sangle
15942681	500	300	8
15942682	550	300	8
15942683	600	300	8
15942684	650	300	8
15942685	700	300	8
15942686	750	300	8
15942687	800	300	8
15942688	850	300	8



Bâches de toit spécialement conçues pour les fourgons sur base Ducato HD-2 d'une largeur de 3 m. La protection frontale bénéficie d'une fermeture en velcro.



Référence	Modèle	Longueur (cm)	Largeur (cm)	Nombre de sangle
15941915	Bâche de toit Fiat Ducato HD-2	541	450	6
15941916	Bâche de toit Fiat Ducato HD-2	599	510	6
15941917	Bâche de toit Fiat Ducato HD-2	636	550	6
15941918	Protection frontale Ducato 2007/2014	-	-	6

## ACCESSOIRES

### Protège angles - Lot de 4 HINDERMANN

Protège les bas de caisse contre les frottements des sangles.

- Matière : Mousse polyéthylène rigide
- 250 g

15941919



### Espaceurs - Lot de 4 HINDERMANN

Protège les côtés du véhicule contre les frottements des sangles.

- Matière : Mousse polyéthylène rigide
- 200 g

15941920





## Hivernage | Housses de véhicules



### Tente de caravane

Abri spécial avec attache tendon pour l'arrière de votre caravane. Idéal pour protéger vos vélos, chariots, des intempéries.

- Hauteur (cm) : 185
- Profondeur (cm) : 150
- Matière : Polyester
- 1,2 kg

**15944259**



### Housse pour moto

Housse imperméable de protection pour moto et scooter. En polyester.

- Type de véhicule : Moto
- Longueur (cm) : 229
- Largeur (cm) : 99
- Hauteur (cm) : 125
- 590 g

**15935547**



### Housse de roue thermique

Protège vos pneus des salissures, du dessèchement, de la brûlure du soleil et d'autres influences météorologiques.

- Dimension roue : 15 à 17"
- Profondeur (cm) : 1
- Longueur (cm) : 84
- Matière : Alu
- Hauteur (cm) : 70,5
- 295 g

**15942928**



### Housse de roue Monza

Protège le pneu contre le soleil. Fixation au sol facile et rapide grâce à un système d'œillets. Piquets à prévoir.

- Dimension roue : 15"
- Dimension roue : 17"
- 200 g
- 400 g

**15941686**

**15942466**

Protection pour roues permettant de limiter les effets des UV, de la chaleur et de réduire l'usure des pneus. Son système d'œillets intégrés permet une fixation solide. Piquets à prévoir.

Référence	Largeur (cm)	Hauteur (cm)	Dimension roue	Poids
<b>15941911</b>	185	635	14"	250 g
<b>15941912</b>	215	665	RM 15", 215/70 R15	250 g
<b>15941913</b>	225	690	RM 16", 235/75 R16	300 g
<b>15941914</b>	225	740	RM 17", 225/75 R17	300 g



**HINDERMANN**  
PROTECTIONS POUR LA CONSERVATION



## Plein air

Vélos	598
Fauteuils / chaises / tabourets	600
Tables et valise tables d'extérieur	607
Meubles d'extérieur	610
Réchauds	612
Barbecues et plancha	613
Accessoires pour cuisson extérieure	616
Accessoires de camping	618
Equipements anti-insectes	619





### Vélos pliants à assistance électrique EOVL

Vélo à assistance électrique, à taille unique et unisexe, léger et compact, idéal pour tous les déplacements urbains. Nouvelle sonnette intégrée. Guidon droit ou incurvé de diamètre 31,8 mm. Nouveau système de verrouillage intégré à la potence. Potence forgée. Nouvelle selle de la marque Royal. Batterie 10,5 Ah pour les modèles Afternoon et Evening (pour un gain de poids). Ordinateur de bord à écran LCD avec port USB pour charger un téléphone ou un autre appareil électrique. Garantie cadre à vie, garantie pièces 2 ans. Chaque modèle est disponible en 3 coloris. À compléter par de nombreux accessoires tels que : antivol batterie, antivol vélo, porte-bagages, chargeur et sac de transport.

Le marquage d'un vélo neuf est obligatoire depuis le 1<sup>er</sup> janvier 2021. Pour un maintien de la garantie à vie du cadre du vélo, nous vous recommandons le marquage Recobike.



	1	2	3
Modèle	MORNING	AFTERNOON	EVENING
Dimension roue	16"	20"	24"
Autonomie maximale (km)	50	70	70
Batterie lithium	LG 36 V 6,4 Ah	SAMSUNG 36 V 10,5 Ah	SAMSUNG 36 V 10,5 Ah
Motorisation	36 V 250 W Brushless Roue Arrière	36 V 250 W Brushless Roue Arrière	36 V 250 W Brushless Roue Arrière
Temps de charge	3 à 4 h	4 à 5 h	4 à 5 h
Transmission / nombre de vitesses	Shimano 7 vitesses	Shimano 7 vitesses	Shimano 7 vitesses
Freins	Hydrauliques à disques	Hydrauliques à disques	Hydrauliques à disques
Longueur repliée (cm)	58	85	178
Hauteur repliée (cm)	75	73	80
Charge maxi (kg)	105	130	130
Poids	16,0 kg	19,0 kg	21,0 kg
Couleur	Sable chaud	Sable chaud	Sable chaud
Référence	<b>15945846</b>	<b>15945849</b>	<b>15945852</b>
Couleur	Noir Onyx	Noir Onyx	Noir Onyx
Référence	<b>15945847</b>	<b>15945850</b>	<b>15945853</b>
Couleur	Bleu Océan	Bleu Océan	Bleu Océan
Référence	<b>15945848</b>	<b>15945851</b>	<b>15945854</b>





## Deux roues | Vélos

### ACCESSOIRES



#### Chargeur 12 V allume cigare pour vélo électrique EOVOLT

Chargeur 12 V avec prise allume cigare. Embout coudé pour faciliter la charge.

- Longueur (mm) : 180
- Largeur (mm) : 80
- Hauteur (mm) : 50
- 400 g

**15944839**



#### Porte-bagages en aluminium - 20" EOVOLT

Permet d'y fixer votre sac, bagage ou d'autre support comme un panier par exemple. Une fois fixé, le porte-bagages ne gêne pas lors du pliage de votre vélo.

- 2,0 kg

**15943381**



#### Sac de transport étanche EOVOLT

Convient aux vélos à assistance électrique 16" et 20".

- 1,0 kg

**15943379**



#### Antivol vissable sur cadre EOVOLT

- 2,0 kg

**15943384**

**NEW**



Modèle	E-PAX
Référence	<b>15946014</b>
Dimension roue	20"
Autonomie maximale (km)	90
Batterie lithium	36 V 13 Ah 468 Wh
Motorisation	250 W
Temps de charge	5-6 heures
Transmission / nombre de vitesses	6
Freins	Freins à disque
Longueur repliée (cm)	82
Hauteur repliée (cm)	769
Charge maxi (kg)	100
Couleur	Blanc
Poids	22 kg



#### Chariot isotherme pour vélo « Bike & Shop » VIA MONDO

La solution idéale pour transporter vos courses à vélo. Structure en aluminium avec compartiment isotherme déclinable de 45 l., roues grand diamètre (30 cm) pour une parfaite stabilité sur routes et chemins, pneus gonflables, 2 filets de rangement extérieurs, bandes réfléchissantes pour visibilité de nuit. Facilement démontable pour rangement à plat. Bike & Shop se fixe sur tout type de vélo grâce au connecteur rapide. Livré avec 2 sangles pour transport d'objets volumineux.

- Armature : Alu
- Volume (l) : 45
- Charge maxi (kg) : 20
- 7,3 kg

**15938975**





**+** Compact et polyvalent

### Fauteuil directeur VIA MONDO

Fauteuil polyvalent léger avec structure en aluminium finition mat, toile Oxford. Largeur d'assise 50 cm.

- Armature : Alu
- Largeur (cm) : 50
- Profondeur (cm) : 47
- Hauteur (cm) : 79
- 4,6 kg

**15936837**



### Fauteuil pliant Black Summer VIA MONDO

Fauteuil matelassé avec dossier réglable en 7 positions.

- Armature : Alu
- Couleur : Noir
- Largeur (cm) : 63
- Profondeur (cm) : 77
- Hauteur (cm) : 116
- 4,8 kg

**15942901**



### Chaise pliante Ferio VIA MONDO

- Armature : Acier
- Toile : Polyester
- Largeur (cm) : 57
- Profondeur (cm) : 47
- Hauteur (cm) : 79
- 2,5 kg
- Couleur : Framboise

**15942894**

- Couleur : Gris

**15942895**



### Fauteuil directeur Ferio VIA MONDO

- Armature : Acier
- Toile : Polyester
- Largeur (cm) : 57
- Profondeur (cm) : 47
- Hauteur (cm) : 79
- 3,9 kg
- Couleur : Framboise

**15942896**

- Couleur : Gris

**15942897**



### Fauteuil pliant Ferio VIA MONDO

- Armature : Acier
- Toile : Polyester
- Largeur (cm) : 64
- Profondeur (cm) : 72
- Hauteur (cm) : 101
- 4,3 kg
- Couleur : Framboise

**15942898**

- Couleur : Gris

**15942899**



## Mobilier | Fauteuils / chaises / tabourets



### Fauteuil Primo VIA MONDO

- Nombre de positions : 7
- Armature : Alu
- Toile : Textilène
- Largeur (cm) : 59
- Profondeur (cm) : 75
- Hauteur (cm) : 118
- 4,3 kg
- Couleur : Beige
- 15942904**
- Couleur : Gris anthracite
- 15942905**



### Fauteuil Comfort VIA MONDO

- Nombre de positions : 7
- Armature : Alu
- Toile : Textilène
- Largeur (cm) : 59
- Profondeur (cm) : 75
- Hauteur (cm) : 116
- 5,6 kg
- Couleur : Beige
- 15942906**
- Couleur : Gris anthracite
- 15942907**



### Fauteuil Cosy VIA MONDO

- Nombre de positions : 7
- Armature : Alu
- Toile : Textilène
- Largeur (cm) : 59
- Profondeur (cm) : 75
- Hauteur (cm) : 116
- 5,6 kg
- Couleur : Beige
- 15942908**
- Couleur : Gris anthracite
- 15942909**

## ACCESSOIRES



### Repose-pied VIA MONDO

S'adapte sur tous les fauteuils Primo, Comfort et Cosy VIA MONDO.

- Armature : Alu
- Toile : Textilène
- Largeur (cm) : 54
- Profondeur (cm) : 90
- Hauteur (cm) : 48
- 1,2 kg
- Couleur : Beige
- 15942910**
- Couleur : Gris anthracite
- 15942911**





### Barletta fauteuil Comfort - TRAVELLIFE

Chaise pliante avec compartiment de rangement sur l'arrière du dossier.

- Armature : Alu
- Toile : Airmesh, Rembourrage mousse
- Charge maxi (kg) : 120
- Hauteur d'assise (cm) : 48,5
- Dim. : l 64 x H 121 x P 45 cm
- 5,3 kg
- Couleur : Noir

**15944739**

- Couleur : Bleu

**15944740**



**NEW**

### Barletta fauteuil Comfort L - Gris clair TRAVELLIFE

Fauteuil inclinable avec coussin intégré.

- Nombre de positions : 7
- Charge maxi (kg) : 120
- Hauteur d'assise (cm) : 45
- Dim. : l 49 x H 125 x P 45 cm
- Couleur : Gris clair
- 5,3 kg

**15945800**



### Barletta fauteuil Comfort Plus - Bleu TRAVELLIFE

Chaise 7 positions idéale pour les grandes personnes grâce à son dossier haut.

- Nombre de positions : 7
- Armature : Alu
- Toile : Airmesh, Rembourrage mousse
- Charge maxi (kg) : 160
- Hauteur d'assise (cm) : 48,5
- Dim. : l 66 x H 125 x P 48 cm
- Couleur : Bleu
- 5,5 kg

**15944742**



**NEW**

### Barletta fauteuil Comfort XL - TRAVELLIFE

Fauteuil avec grande surface d'assise et renforcement supplémentaire pour une plus grande capacité de charge.

- Nombre de positions : 7
- Charge maxi (kg) : 150
- Hauteur d'assise (cm) : 49
- Dim. : l 51 x H 132,5 x P 47 cm
- 5,8 kg
- Couleur : Noir

**15945469**

- Couleur : Gris clair

**15945802**



### Barletta fauteuil Cross - TRAVELLIFE

Chaise avec dossier réglable en 3 positions. Livrée avec sac de rangement.

- Nombre de positions : 3
- Armature : Alu
- Toile : Airmesh, Rembourrage mousse
- Charge maxi (kg) : 120
- Hauteur d'assise (cm) : 47,5
- Dim. : l 54,5 x H 105 x P 48 cm
- 6,0 kg

- Couleur : Noir

**15944745**

- Couleur : Bleu

**15944746**



### Barletta fauteuil Relax - TRAVELLIFE

Fauteuil réglable en continu. Housse à séchage rapide avec élastique pour un confort optimal. Oreiller amovible et porte gobelet.

- Armature : Alu
- Toile : Rembourrage mousse, Airmesh
- Charge maxi (kg) : 150
- Hauteur d'assise (cm) : 48,5
- Dim. : l 72 x H 115 x P 91 cm
- 7,4 kg

- Couleur : Noir

**15943371**

- Couleur : Bleu

**15944747**



### Barletta transat Relax - TRAVELLIFE

Chaises longues pliables et compactes. Le coussin repose-tête amovible et le dossier réglable en 6 positions vous offrent un grand confort. Adaptées pour les plus grands, les Barletta Relax mesurent 2 mètres de long.

- Armature : Alu
- Toile : Airmesh, Rembourrage mousse
- Charge maxi (kg) : 120
- Hauteur d'assise (cm) : 59
- Dim. : l 67 x H 95 x P 200 cm
- 6,5 kg
- Couleur : Noir
- Couleur : Bleu

15944751

15944752



### Barletta tabouret - TRAVELLIFE

Tabouret de haute qualité, avec rembourrage Airmesh confortable et aéré l'été et qui permet d'évacuer l'eau rapidement en cas de pluie.

- Armature : Alu
- Toile : Airmesh, Rembourrage mousse
- Charge maxi (kg) : 100
- Hauteur d'assise (cm) : 44
- Dim. : l 40 x H 46 x P 41,5 cm
- 1,0 kg
- Couleur : Bleu
- Couleur : Noir

15943369

15944748



### Barletta repose-pied - Noir TRAVELLIFE

Repose-pied compact et pliable.

- Dim. : l 40 x H 44 x P 49 cm
- Couleur : Noir
- 2,2 kg

15945471



### Como chaise Compacte - TRAVELLIFE

Chaise compacte, pliable et très légère. Sangles de transport incluses.

- Charge maxi (kg) : 100
- Hauteur d'assise (cm) : 43
- Dim. : l 48 x H 103,5 x P 45 cm
- 2,9 kg
- Couleur : Gris

15945459

• Couleur : Bleu

15945460

• Couleur : Vert

15945461



### Como tabouret - TRAVELLIFE

Tabouret compact et léger.

- Charge maxi (kg) : 100
- Hauteur d'assise (cm) : 44
- Dim. : l 40 x H 121 x P 45 cm
- Dim. repliées : l 41,5 x H 61 x P 5 cm
- 1,0 kg
- Couleur : Gris

15945462

• Couleur : Bleu

15945463

• Couleur : Vert

15945464



### ACCESSOIRES



### Noto tablette - Gris foncé TRAVELLIFE

Tablette permettant de transformer les repose-pieds en table d'appoint.

- Charge maxi (kg) : 30
- Dim. : L 42,5 x H 44 cm
- Couleur : Gris
- 800 g

15945485





### Rune chaise Butterfly - Beige TRAVELLIFE

Chaise de détente par excellence ! Facile à plier et à emmener partout avec son sac de transport inclus.

- Charge maxi (kg) : 120
- Hauteur d'assise (cm) : 40
- Dim. : l 50 x H 100 x P 35 cm
- Dim. repliées : l 13 x H 108 x P 8 cm
- Couleur : Beige
- 3,0 kg

**15945479**



### Viggo chaise Butterfly - Beige TRAVELLIFE

Chaise longue au look tendance. Accoudoir en bois réglables. Sac de transport inclus.

- Nombre de positions : 4
- Charge maxi (kg) : 120
- Hauteur d'assise (cm) : 38
- Dim. : l 49 x H 104 x P 44 cm
- Dim. repliées : l 30 x H 67 x P 18 cm
- Couleur : Beige
- 4,2 kg

**15945481**



### Lago fauteuil Relax Confort - Stormy TRAVELLIFE

Séchage rapide et revêtement en polyester avec rembourrage résistant à l'eau et aux UV.

- Nombre de positions : 7
- Charge maxi (kg) : 120
- Hauteur d'assise (cm) : 48,5
- Dim. : l 49 x H 126,5 x P 45 cm
- Dim. repliées : l 64 x H 111,5 x P 10 cm
- 5,3 kg
- Couleur : Gris
- Couleur : Bleu

**15945797**

**15945798**



### Lucca fauteuil Détente - TRAVELLIFE

Hauteur d'assise basse, avec tout le confort d'un fauteuil inclinable standard. Rembourrage en maille aérée 3D rend le fauteuil parfaitement doux et ventilé.

- Charge maxi (kg) : 120
- Nombre de positions : 5
- Hauteur dossier (cm) : 78
- Dim. : l 49 x H 114 x P 46 cm
- Dim. repliées : l 65 x H 83 cm
- 6,3 kg
- Couleur : Noir Veritable
- Couleur : Gris foncé

**15945805**

**15945804**



### Lucca fauteuil Confort - TRAVELLIFE

Fauteuil avec appui-tête réglable et toutes les dernières innovations. Le rembourrage en maille aérée 3D rend le fauteuil de relaxation parfaitement doux et ventilé.

- Charge maxi (kg) : 120
- Nombre de positions : 5
- Hauteur d'assise (cm) : 49
- Hauteur dossier (cm) : 86
- Dim. : l 49 x H 135 x P 46 cm
- Dim. repliées : l 65 x H 108 x P 11 cm
- 6,5 kg
- Couleur : Noir Veritable
- Couleur : Gris froid

**15945808**

**15945806**

• Couleur : Gris foncé

**15945807**



### Lucca repose-pieds - TRAVELLIFE

Grâce à l'innovant rembourrage 3D et à son cadre solide, ce repose-pieds est très confortable.

- Charge maxi (kg) : 100
- Hauteur d'assise (cm) : 44
- Dim. : l 59 x H 50 x P 47 cm
- Dim. repliées : l 60 x H 64,5 x P 7 cm
- 2,3 kg
- Couleur : Noir Veritable
- Couleur : Gris froid

**15945811**

**15945809**

• Couleur : Gris foncé

**15945810**



**Fauteuils pliants bleu foncé textilène -  
Lot de 2 TRIGANO MDC**

Fauteuil pliant avec structure en aluminium. Ce fauteuil est réglable en 6 positions. Livré avec sac de transport. Plus produit : Tissu aéré permettant l'évacuation rapide de l'eau en cas de pluie.

- Armature : Aluminium laqué Ø 22 mm
- Toile : Textilène
- Charge maxi (kg) : 120
- Largeur d'assise (cm) : 48
- Profondeur (cm) : 41
- Profondeur repliée (cm) : 10
- Couleur : Bleu
- 10,0 kg

**15944049**



**Tabourets pliants bleu foncé textilène -  
Lot de 2 TRIGANO MDC**

Tabouret de haute qualité avec armature en aluminium laqué. Plus produit : Assise aérée permettant l'évacuation rapide de l'eau en cas de pluie.

- Armature : Alu
- Toile : Textilène
- Charge maxi (kg) : 80
- Largeur d'assise (cm) : 41
- Profondeur (cm) : 41
- Profondeur repliée (cm) : 5
- Couleur : Bleu
- 1,7 kg

**15944047**



**Fauteuils pliants bleu foncé polyester -  
Lot de 2 TRIGANO MDC**

Fauteuil pliant avec structure en aluminium. Dossier haut et matelassé pour un confort optimal. Ce fauteuil est réglable en 6 positions. Livré avec sac de transport.

- Armature : Aluminium laqué Ø 35/22 mm
- Toile : Polyester 600D
- Charge maxi (kg) : 120
- Largeur d'assise (cm) : 51
- Profondeur (cm) : 45
- Profondeur repliée (cm) : 12
- Couleur : Bleu
- 11,0 kg

**15944050**



**Tabourets pliants bleu foncé polyester -  
Lot de 2 TRIGANO MDC**

Tabouret de haute qualité avec armature en aluminium laqué.

- Armature : Aluminium laqué Ø 22 mm
- Toile : Polyester 500D
- Charge maxi (kg) : 80
- Largeur d'assise (cm) : 41
- Profondeur (cm) : 41
- Profondeur repliée (cm) : 6
- Couleur : Bleu
- 1,7 kg

**15944048**





## Mobilier | Fauteuils / chaises / tabourets



### Fauteuils pliants LAFUMA

Fauteuils pliants avec toile résistante à la déchirure, aux UV et aux moisissures. Structure tube en alliage d'aluminium de 22 mm de diamètre.



#### Faitoutil directeur XL noir LAFUMA

- Largeur (cm) : 55
- Profondeur (cm) : 58
- Hauteur (cm) : 82
- Largeur repliée (cm) : 58
- Profondeur repliée (cm) : 10
- Hauteur repliée (cm) : 69
- Couleur : Noir
- 3,1 kg

15942066



#### Faitoutil 1 position bleu LAFUMA

- Largeur (cm) : 57
- Profondeur (cm) : 62
- Hauteur (cm) : 100
- Largeur repliée (cm) : 57
- Profondeur repliée (cm) : 7
- Hauteur repliée (cm) : 92
- Couleur : Bleu
- 2,3 kg

15942064



#### Faitoutil alu Cham XL bleu LAFUMA

Faitoutil extra large inclinable 5 positions. Son dossier haut réglable garantit un confort optimal.

- Profondeur (cm) : 68
- Hauteur (cm) : 111
- Profondeur repliée (cm) : 13
- Hauteur repliée (cm) : 102
- 3,6 kg

15942823



#### Tabouret pliant bleu LAFUMA

- Charge maxi (kg) : 100
- Hauteur (cm) : 41
- Couleur : Bleu
- 900 g

15942063



Coloris 0677



Coloris 0649

#### Chaise pliante

Les côtés hauts et le dos offrent un grand confort d'assise.

- Armature : Acier
- Toile : Polyester
- Charge maxi (kg) : 100
- Largeur (cm) : 22
- Hauteur (cm) : 86
- 3,1 kg
- Couleur : Bleu

15943518

• Couleur : Vert

15943519

• Couleur : Gris

15943520

#### Chaise de plage

Idéal pour la plage ou le camping. Panneau arrière réglable, 8 positions.

- Armature : Alu
- Toile : Textilène
- Charge maxi (kg) : 100
- Largeur (cm) : 60
- Hauteur (cm) : 74
- Profondeur (cm) : 55
- 2,6 kg
- Couleur : Bleu

15943521

• Couleur : Vert

15943522

#### Faitoutil Cha-Cha

Armature en aluminium anodisé. Tube carré renforcé. Dossier réglable 8 positions.

- Dim. : 60 x 43 x 108 cm. Résistance 135 kg
- Largeur (cm) : 43
- Hauteur (cm) : 108
- 4,0 kg
- Couleur : 0677

15944052

• Couleur : 0649

15944053





## Mobilier | Tables et valise tables d'extérieur



**Table alu Ferio VIA MONDO**

- Armature : Alu
- Longueur (cm) : 104
- Largeur (cm) : 69
- Hauteur (cm) : 70
- Couleur : Gris anthracite
- 4,5 kg

**15942900**



**Table clayette aluminium VIA MONDO**

Table pliable et compacte avec un pied réglable en hauteur. Livré avec sac de transport.

- Nombre de place : 4
- Armature : Alu
- Charge maxi (kg) : 30
- Longueur (cm) : 110
- Largeur (cm) : 71
- Hauteur (cm) : 70
- 6,4 kg

**15936838**

- Nombre de place : 6
- Armature : Alu
- Charge maxi (kg) : 30
- Longueur (cm) : 140
- Largeur (cm) : 81
- Hauteur (cm) : 70
- 8,0 kg

**15936839**

**+** Avec poignée pour transport facile



**Table valise VIA MONDO**

Table pliante 4 places avec structure en aluminium et plateau en bois stratifié.

- Armature : Alu
- Charge maxi (kg) : 30
- Nombre de place : 4
- Longueur (cm) : 120
- Largeur (cm) : 60
- Hauteur (cm) : 70
- 4,7 kg

**15936840**

**+** Plateau épais



**Table pliante VIA MONDO**

Table pliante 4 places avec plateau en bois stratifié et pieds réglables en hauteur.

- Armature : Alu
- Charge maxi (kg) : 30
- Nombre de place : 4
- Longueur (cm) : 120
- Largeur (cm) : 60
- Hauteur (cm) : 70
- 5,0 kg

**15936841**

**NEW**

**Travellife**



**Iver table de salon TRAVELLIFE**

- Armature : Noyer
- Charge maxi (kg) : 30
- Longueur (cm) : 90
- Largeur (cm) : 64
- Hauteur (cm) : 90
- Couleur : Marron
- 6,0 kg

**15945486**



**Veneto table Solide 120 - Gris clair TRAVELLIFE**

- Charge maxi (kg) : 80
- Largeur (cm) : 60
- Hauteur (cm) : 120
- Couleur : Gris clair
- 17,5 kg

**15945820**



**Alba table aluminium - Gris TRAVELLIFE**

- Armature : Alu
- Charge maxi (kg) : 35
- Longueur (cm) : 80
- Largeur (cm) : 60
- Hauteur min (cm) : 56,5
- Hauteur max (cm) : 73,5
- Couleur : Gris
- 5,1 kg

**15945812**

- Armature : Alu
- Longueur (cm) : 115
- Largeur (cm) : 70
- Hauteur min (cm) : 56,5
- Hauteur max (cm) : 73,5
- Couleur : Gris
- 7,0 kg

**15945813**





### Barletta tables confort TRAVELLIFE

Tables robustes offrant une stabilité optimale grâce aux larges pieds et à la structure solide en acier. Elles peuvent être réglées en hauteur entre 63 et 83 centimètres. Le plateau de table est fabriqué en Sevelit. Ce matériau innovant résiste aux intempéries, à la chaleur et aux rayures. Vous pouvez placer une casserole chaude (jusqu'à 180°) simplement sur la table.

Modèle	Comfort 80	Comfort 100	Comfort 115
Charge maxi (kg)	50	50	50
Longueur (cm)	80	100	115
Largeur (cm)	60	68	70
Hauteur min (cm)	58	66	66
Hauteur max (cm)	89	94	94
Couleur	Gris anthracite	Gris anthracite	Gris anthracite
Poids	6,8 kg	8,3 kg	12,7 kg
Référence	<b>15944755</b>	<b>15944753</b>	<b>15944754</b>



### Barletta tables Ultra TRAVELLIFE

Tables légères et robustes grâce à leur structure en acier. Le plateau de table est en Exteriolit, un matériau durable, résistant aux intempéries, à la chaleur et aux rayures. Réglables en hauteur.

Modèle	Ultra 80	Ultra 100	Ultra 120
Charge maxi (kg)	50	50	50
Longueur (cm)	80	100	120
Largeur (cm)	60	68	68
Hauteur min (cm)	58	66	66
Hauteur max (cm)	89	94	94
Couleur	Gris anthracite	Gris anthracite	Gris anthracite
Poids	2,9 kg	3,8 kg	4,6 kg
Référence	<b>15944738</b>	<b>15944736</b>	<b>15944737</b>



### Sorrento Table Honeycomb TRAVELLIFE

Table extrêmement légère, compacte et facile à utiliser. Pliable, vous pouvez la régler en appuyant sur un bouton.

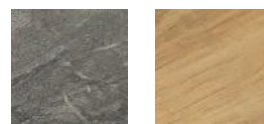

Modèle	Honeycomb 80	Honeycomb 100	Honeycomb 120
Charge maxi (kg)	30	30	30
Largeur (cm)	60	70	80
Hauteur (cm)	80	100	120
Hauteur min (cm)	59,5	59,5	59,5
Hauteur max (cm)	72,5	72,5	72,5
Poids	3,4 kg	4,2 kg	5,1 kg
Couleur	Gris foncé	Gris foncé	Gris foncé
Référence	<b>15945814</b>	<b>15945815</b>	<b>15945816</b>
Couleur	Marron	Marron	Marron
Référence	<b>15945817</b>	<b>15945818</b>	<b>15945819</b>





## Mobilier | Tables et valise tables d'extérieur

lafuma



### Table pliante Louisiane carbone LAFUMA

Pliante et facile à transporter, elle assure une stabilité parfaite grâce à ses 4 pieds télescopiques, réglables séparément.

- Armature : Alu
- Longueur (cm) : 72,5
- Largeur (cm) : 60
- Hauteur min (cm) : 52
- Hauteur max (cm) : 74
- 5,8 kg

15942821



### Table pliante Arizona carbone LAFUMA

Pliante et facile à transporter, elle assure une stabilité parfaite grâce à ses 4 pieds télescopiques, réglables séparément. Peut accueillir jusqu'à 6 personnes.

- Armature : Fibre de carbone, Acier
- Longueur (cm) : 115
- Largeur (cm) : 68,5
- Hauteur min (cm) : 59
- Hauteur max (cm) : 73
- 9,7 kg

15942822



### Table rétractable MINIMAX BY VIA MONDO



Plateau de table avec marquage échiquier. Pour un transport facile, le plateau de la table se détache du pied rétractable et se plie en 2.

- Ø (cm) : 50
- Hauteur min (cm) : 7
- Hauteur max (cm) : 45
- 1,1 kg

15943480



### Tabouret rétractable MINIMAX BY VIA MONDO

Fabriqués en matériau résistant et durable. Équipés d'une poignée ou bandoulière réglable pour faciliter son portage. Rangement pratique grâce à son épaisseur de 6 cm replié.

- Ø (cm) : 25
- Hauteur min (cm) : 7
- Hauteur max (cm) : 45
- 980 g

15943478

### Ensemble pique-nique rétractable MINIMAX BY VIA MONDO

Ensemble de 4 tabourets rétractables dont un tabouret pouvant être transformé en table.

- Ø (cm) : 50
- Hauteur min (cm) : 7
- Hauteur max (cm) : 45
- 5,1 kg

15943481



### ACCESSOIRES

### Coussin pour tabouret rétractable MINIMAX BY VIA MONDO

Se fixe sur le tabouret pour éviter qu'il ne glisse.

15943479



NEW

### Table bambou

Table en aluminium et bambou se repliant en deux pour un rangement facilité.

- Armature : Alu
- Charge maxi (kg) : 30
- Longueur (cm) : 100
- Largeur (cm) : 72
- Hauteur (cm) : 70
- 11,5 kg

15945608





## Mobilier | Tables et valise tables d'extérieur

### Table de pique-nique

Table pliable pour 4 personnes en aluminium et plastique.  
Montage rapide en quelques minutes.

- Longueur (cm) : 84
- Largeur (cm) : 64
- 7,2 kg

**15941922**



## Mobilier | Meubles d'extérieur



Meubles de rangement avec plan de travail et espaces de stockage. Structure en aluminium et toile en polyester résistante 600D. Aération permanente sur le dos.



### Armoire de rangement - PM VIA MONDO

- Armature : Alu
- Couleur : Noir
- Largeur (cm) : 60
- Hauteur (cm) : 64
- Profondeur (cm) : 45
- Toile : Polyester
- 4,0 kg

**15943326**



### Armoire de rangement - MM VIA MONDO

- Armature : Alu
- Couleur : Noir
- Largeur (cm) : 66
- Hauteur (cm) : 104
- Profondeur (cm) : 52
- Toile : Polyester
- 5,5 kg

**15943327**



### Armoire de rangement - GM VIA MONDO

- Armature : Alu
- Couleur : Noir
- Largeur (cm) : 66
- Hauteur (cm) : 140
- Profondeur (cm) : 52
- Toile : Polyester
- 7,5 kg

**15943328**



### Meuble de rangement 4 étagères + penderie VIA MONDO

- Armature : Alu
- Couleur : Noir
- Largeur (cm) : 90
- Hauteur (cm) : 140
- Profondeur (cm) : 52
- Toile : Polyester
- 8,5 kg

**15943329**

Les meubles en toile sont livrés avec un sac de rangement. Montage très facile.



**+** Pieds réglables en hauteur

### Meuble de rangement 4 niveaux VIA MONDO

2 compartiments zippés avec façade enroulable. 4 plateaux bois stratifié. Poches latérales.

- Armature : Alu
- Largeur (cm) : 57
- Hauteur (cm) : 140
- Profondeur (cm) : 47
- 2,0 kg

**15936820**



**+** Garde-manger zippé avec façade enroulable

### Meuble de cuisine compact VIA MONDO

Garde-manger avec plateau intérieur aluminium. Pare-feu métal intégré.

- Armature : Alu
- Largeur (cm) : 66
- Hauteur (cm) : 107
- Profondeur (cm) : 41
- 4,0 kg

**15936822**



### Meuble de cuisine maxi VIA MONDO

Garde-manger latéral à 2 niveaux, plateau bois stratifié. Tablette latérale rabattable. Pare-feu métal intégré.

- Armature : Alu
- Largeur (cm) : 143
- Hauteur (cm) : 107
- Profondeur (cm) : 41
- 6,0 kg

**15936821**



### Meubles extérieurs Toledo TRAVELLIFE

Gamme pliable et compacte spécialement conçue pour un usage extérieur. Toile en polyester résistante à l'eau et aux rayons UV. Plateau en MDF et armature en aluminium apportant légèreté et solidité. Transport facilité grâce à son sac de rangement fourni.



**Toledo meuble rangement pliable - Gris foncé TRAVELLIFE**

- Armature : Alu
- Largeur (cm) : 60
- Hauteur (cm) : 97
- Profondeur (cm) : 60
- 5,7 kg

**15945488**



**Toledo meuble rangement pliable Large - Gris foncé TRAVELLIFE**

- Armature : Alu
- Largeur (cm) : 65,5
- Hauteur (cm) : 140
- Profondeur (cm) : 52
- 7,9 kg

**15945490**



**Toledo meuble rangement pliable Large - Gris foncé TRAVELLIFE**

- Armature : Alu
- Largeur (cm) : 120
- Hauteur (cm) : 70
- Profondeur (cm) : 60
- 6,6 kg

**15945489**



**Toledo meuble cuisine pliable - Gris foncé TRAVELLIFE**

- Armature : Alu
- Largeur (cm) : 142
- Hauteur (cm) : 105
- Profondeur (cm) : 49
- 9,8 kg

**15945487**

### Box de rangement Bodin TRAVELLIFE

Boîtes de rangement en plastique renforcé spécialement dédiées à l'aménagement extérieur. Empilables, elles peuvent être ouvertes par le côté sans avoir à ouvrir le couvercle.



**Bodin meuble rangement - GM TRAVELLIFE**

- Largeur (cm) : 60
- Hauteur (cm) : 37
- Profondeur (cm) : 41
- 3,4 kg

**15945491**

**Bodin meuble rangement - PM TRAVELLIFE**

- Largeur (cm) : 41
- Hauteur (cm) : 22
- Profondeur (cm) : 29,5
- 1,4 kg

**15945492**





## Cuisson extérieure | Réchauds

**GIMEG**



### Réchaud 2 feux GIMEG

Réchaud 2 feux fonctionnant au propane et au butane.

- Alimentation : Butane, Propane
- Foyers : 2
- Puissance brûleur (W) : 2 x 2200 W
- Longueur (mm) : 600
- Largeur (mm) : 330
- Hauteur (mm) : 100
- 5,2 kg
- Couleur : Gris

**15943348**

- Couleur : Blanc
- 15943349**

### ACCESSOIRES



### Plancha réversible GIMEG

Plancha/grill réversible en aluminium avec revêtement anti adhésif Téflon.

- Longueur (mm) : 220
- Largeur (mm) : 220
- Hauteur (mm) : 10
- Couleur : Acier brossé
- 500 g

**15943350**

**KEMPER**



### Réchaud Smart 2 KEMPER

Réchaud fonctionnant avec cartouche de gaz à baïonnette butane. Structure en acier inoxydable. Doté d'un nouveau système de sécurité permettant de déconnecter la cartouche de gaz automatiquement. Livré avec une valisette pour le transport.

- Alimentation : Gaz
- Allumage : Piézo
- Puissance brûleur (W) : 1900
- Consommation gaz (g/h) : 138
- Foyers : 1
- Longueur (mm) : 342
- Largeur (mm) : 292
- Hauteur (mm) : 145
- 2,2 kg

**15945276**



### Réchaud à gaz nomade KEMPER

Réchaud fonctionnant avec cartouche de gaz à baïonnette butane. Structure en acier inoxydable. Doté d'un nouveau système de sécurité permettant de déconnecter la cartouche de gaz automatiquement. Livré avec une valisette pour le transport.

- Alimentation : Gaz
- Puissance maxi (W) : 2200
- Consommation gaz (g/h) : 160
- Longueur (mm) : 340
- Largeur (mm) : 280
- Hauteur (mm) : 115
- 1,1 kg

**15942884**

**CADAC**  
→ DOMETIC



### 2 Cook 3 Pro Deluxe CADAC

Barbecue/réchaud léger à basse pression. Fonctionne avec une bouteille de gaz (à prévoir). Il offre différentes options de cuisson grâce à ces deux plaques de cuisson amovibles fournies (une lisse et une nervurée). Pour un confort optimal deux coupe-vent ont été ajoutés. Livré dans un sac de rangement.

- Alimentation : Gaz
- 5,4 kg

**15946061**



## Cuisson extérieure | Barbecues et plancha

KEMPER



Avec housse de protection pour un transport facile

### Barbecue à gaz portable KEMPER

Barbecue à gaz portable idéal pour la cuisson en plein air. Allumage piezo-électrique, réglage manuel de la puissance. Fonctionne avec une cartouche de gaz KEMPER 577 (réf. : 15938532). Livré avec grille de cuisson anti-adhésive et bac collecteur de graisse de cuisson.

- Alimentation : Gaz
- Allumage : Piézo
- Puissance brûleur (W) : 1900
- Longueur (mm) : 450
- Largeur (mm) : 320
- Hauteur (mm) : 100
- 2,1 kg

15938531



### Plancha à gaz nomade KEMPER

Plancha avec revêtement anti-adhésif et structure en acier vernis. Allumage piézo. Tiroir de récupération des graisses. Fourni avec une pince pour récupérer le plan de cuisson et une valisette pour le transport.

- Alimentation : Gaz
- Allumage : Piézo
- Puissance brûleur (W) : 2300
- Longueur (mm) : 430
- Largeur (mm) : 280
- Hauteur (mm) : 110
- 3,5 kg

15942883

mestic



### Barbecue Mini Chef MB-100 MESTIC

Barbecue au gaz avec surface de cuisson Ø 30 cm. Ce modèle multifonction dispose de différentes surfaces de cuisson. Plancha à découper incluse. Barbecue facile à nettoyer grâce au système de vidange de graisse intégré.

- Alimentation : Gaz
- Pression de gaz (mbar) : 30
- Allumage : Automatique
- Puissance maxi (W) : 2500
- Longueur (mm) : 350
- Largeur (mm) : 350
- Ø (mm) : 310
- Hauteur (mm) : 260
- Couleur : Noir
- 5,2 kg

15944562



### Barbecue Best Chef MB-300 MESTIC

Barbecue au gaz avec surface de cuisson de 46 cm. Ce modèle peut-être utilisé directement sur la table ou au sol grâce à ses pieds amovibles. Plusieurs surfaces de cuisson sont disponibles. Barbecue facile à nettoyer grâce au système de vidange de graisse intégré.

- Alimentation : Gaz
- Pression de gaz (mbar) : 30
- Allumage : Automatique
- Puissance maxi (W) : 4000
- Ø (mm) : 490
- Longueur (mm) : 490
- Largeur (mm) : 490
- Hauteur (mm) : 990
- Couleur : Noir
- 9,9 kg

15944561

NEW

mestic



### Cuiseur électrique MEG-300 MESTIC

Cuiseur électrique d'une puissance de 1500 W avec réglage de la température jusqu'à 240 °C max. La Doté d'un double revêtement antiadhésif, d'un cordon détachable et de poignées en plastique.

- Alimentation : 230 V
- Puissance maxi (W) : 1500
- Longueur (mm) : 390
- Largeur (mm) : 385
- Hauteur (mm) : 200
- 2,1 kg

15945438

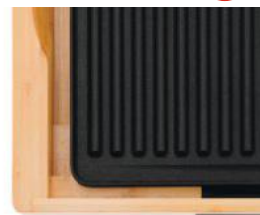

### Plancha/grill MG-135 MESTIC

Réglage facile la température de la plancha à l'aide du bouton du thermostat. Grâce au revêtement antiadhésif, vos aliments ne brûlent pas et la plancha est facile à nettoyer. La plancha est équipée d'un système d'égouttage des graisses intégré, d'un cordon détachable et d'une plaque de cuisson amovible.

- Alimentation : 230 V
- Puissance maxi (W) : 1300
- Longueur (mm) : 545
- Largeur (mm) : 300
- Hauteur (mm) : 60
- 2,8 kg

15945439





### Barbecue à gaz Safari Chef 30 CADAC

Barbecue à gaz polyvalent et léger. Dispose de 4 surfaces de cuisson différentes : un brûleur avec support de casserole, une grille BBQ, plaque de cuisson lisse et un couvercle.

Disponible en 2 versions : basse pression et haute pression.



### Barbecue Safari Chef 30 LP CADAC

Fonctionne avec un tuyau et un régulateur de pression sur une bouteille de gaz rechargeable ou avec un CADAC Power Pak. Transport facilité grâce à ses pieds repliables et son sac de rangement.

- Alimentation : Gaz
- Allumage : Piézo
- Consommation gaz (g/h) : 130
- Pression de service (mbar) : 28-37
- Ø (mm) : 280
- Largeur (mm) : 320
- Hauteur (mm) : 390
- Profondeur (mm) : 320
- Version : Basse pression
- 4,0 kg

**15943724**

### Barbecue Safari Chef 30 HP CADAC

Fonctionne directement sur une cartouche de gaz EN417 qui se visse sous l'appareil. Transport facilité grâce à ses pieds repliables et son sac de rangement.

- Alimentation : Gaz
- Allumage : Piézo
- Consommation gaz (g/h) : 130
- Pression de service (mbar) : 28-37
- Ø (mm) : 280
- Largeur (mm) : 320
- Hauteur (mm) : 390
- Profondeur (mm) : 320
- Version : Haute pression
- 4,0 kg

**15943725**



### Barbecue safari chef 30 compact CADAC

Fonctionne directement sur une cartouche de gaz de 227 g. Transport facilité grâce à son sac de rangement.

- Alimentation : Gaz
- Allumage : Piézo
- Consommation gaz (g/h) : 132
- Ø (mm) : 300
- Largeur (mm) : 300
- Hauteur (mm) : 230
- Profondeur (mm) : 350
- 3,8 kg

**15943726**



### Barbecue Carri Chef 40 CADAC

Barbecue au gaz compact et robuste idéal pour le camping. Monté sur trépied en aluminium, l'un des trois est réglable pour assurer une stabilité optimale. Le couvercle, qui peut également faire office de pare-vent, dispose d'un thermomètre et d'une poignée thermorésistante. réglage de la température possible. Sac de rangement inclus.

- Alimentation : Gaz
- Allumage : Piézo
- Ø (mm) : 390
- Longueur (mm) : 525
- Largeur (mm) : 455
- Hauteur (mm) : 860
- 6,9 kg

**15946068**





## Cuisson extérieure | Barbecues et plancha



### Citi chef 40 vert olive CADAC

Barbecue de table, à gaz, ultra compact livré avec 2 surfaces de cuisson interchangeables : support de casserole et grille barbecue avec déflecteur de flamme intégré pour une répartition de la chaleur rapide et uniforme et revêtement antiadhésif GreenGrill en céramique. Puissant brûleur de 2,7 kW qui, conjugué au couvercle avec thermomètre intégré, permet la cuisson de type four. Le couvercle peut également être accroché sur le côté pour faire office de pare-vent. Allumage facile grâce au piezo automatique. Fourni avec un sac de transport.

- Alimentation : Gaz
- Ø (mm) : 420
- Hauteur (mm) : 340
- 6,5 kg

**15941927**



### ACCESSOIRES

#### Tuyau gaz 150 cm 1/4" LH p our prise extérieure CADAC

Tuyau de gaz avec raccord rapide pour raccorder le barbecue directement à la prise extérieure du camping-car ou de la caravane.

- Longueur (cm) : 150
- 300 g

**15943729**



- Longueur (cm) : 300
- 500 g

**15943730**



#### Raccord rapide 8 mm CADAC

Raccord pour retrait facile du tuyau de gaz. Ce couplage raccorde seulement les produits munis d'une sortie européenne 1/4 inch et ne s'adapte pas à la sortie 1/2.

**15943933**

#### Tuyau gaz 1/2" RH NF CADAC

Tuyau de gaz, 100 cm de long, raccord 1/2" main droite, répondant à la norme Française.

- Longueur (cm) : 100
- 200 g

**15943932**



#### Raccord rapide rotatif 90° 8 mm CADAC

Raccord pour retrait facile du tuyau de gaz avec un boulon rotatif et une vanne de fermeture automatique pour une utilisation en toute sécurité.

**15943934**



### Barbecue repliable OUTWELL

Barbecue à charbon ultra compact à emmener partout grâce à sa poignée de transport.

- Longueur (mm) : 300
- Largeur repliée (mm) : 230
- Largeur (mm) : 290
- Hauteur repliée (mm) : 40
- Hauteur (mm) : 290
- 2,2 kg
- Longueur repliée (mm) : 300

**15942062**



### Barbecue compact noir OUTWELL

Barbecue à charbon compact et portable. Avec aération réglable et attaches latérales pour un transport facile. Pieds amovibles pour un format encore plus compact.

- Hauteur (mm) : 445
- 3,1 kg

**15942061**





## Cuisson extérieure | Barbecues et plancha



### Cuiseur solaire pliable Sungood SOLAR BROTHER

Pliable et ultra-compact, il se monte en 1 minute (sans outils) et se glisse facilement dans un sac. Sans feu ni flammes, il a l'avantage d'être utilisable partout. Il permet de cuire, réchauffer et mijoter tous types de recettes entre 30 min et 2 h.

- 950 g
- 15944378**



### Cuiseur solaire enfants Sunlab SOLAR BROTHER

Conçu pour les enfants, le Sunlab permet de découvrir la cuisson solaire avec une expérience pédagogique et gourmande. Kit composé de miroirs pour la cuisson, d'un ramequin, d'un moule silicone, de deux baguettes de bois et d'une notice d'utilisation. Facile à utiliser, ludique & réutilisable, le Sunlab s'emporte partout.

- 2,2 kg
- 15944355**



Fabriqué en France !  
Primé au concours  
Lépine 2018 !



### Briquet Solaire Suncase - Jaune SOLAR BROTHER

En dépliant ses ailes, il concentre les rayons du soleil en un point focal pour un allumage en 3 secondes. Son étui permet d'y ranger son briquet de type BIC pour bénéficier d'un allumage 24/24 h. Compact, léger, et waterproof, il est l'équipier indispensable aux sorties outdoor.

- 15944379**

## Cuisson extérieure | Accessoires pour cuisson extérieure



NEW

### Pierre à pizza 25 CADAC

Pierre à pizza de 12 mm d'épaisseur pouvant être utilisée des fours électriques, des BBQ au gaz et au charbon.

- Ø (mm) : 250
- 1,0 kg
- 15945372**



NEW

### Pizza stone pro CADAC

Pierre à pizza de 12 mm d'épaisseur dotée d'un diffuseur de chaleur pour un rendement (au four) optimal. Peut être utilisée des fours électriques, des BBQ au gaz et au charbon. Supporte des températures allant jusqu'à 300 °C. Livré avec sac de rangement.

- Ø (mm) : 250
- 900 g
- 15945373**
- Ø (mm) : 330
- 1,6 kg
- 15943728**



### Pelle à pizza CADAC

Pelle à pizza en acier inoxydable.

- 640 g
- 15943387**



NEW

### Plat à paëlla 30 CADAC

Plat à paëlla léger en aluminium avec revêtement antiadhésif GreenGrill et poignées en acier inoxydable.

- Ø (mm) : 280
- 1,1 kg
- 15945374**



### Plat antiadhésif CADAC

Plat en aluminium antiadhésif, idéal pour la préparation de risottos, paëllas, pâtes, etc. Sac de rangement compris.

- Ø (mm) : 360
- 1,6 kg
- 15943393**



## Cuisson extérieure | Accessoires pour cuisson extérieure



### Brosse GreenGrill CADAC

Convient pour le nettoyage du chrome, de la fonte et des tôles émaillées de barbecues.

- 700 g
- 15943392**



**NEW**

### Nettoyant à barbecue CADAC

Nettoyant efficace pour nettoyer toutes les pièces chromées et émaillées du barbecue. Ne convient pas aux surfaces antiadhésives.

- 500 g
- 15945371**

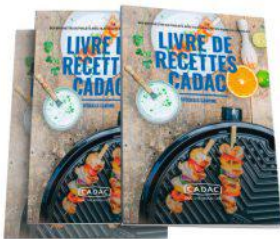

**NEW**

### Livre de recettes CADAC

Livre de 30 recettes adaptées au plein air, à cuisiner seulement à l'aide de son barbecue !

- 500 g
- 15945370**



### Cartouche butane gaz KEMPER

Cartouche pour réchauds et barbecues KEMPER.

- 230 g
- 15938532**



### Cartouche de gaz CADAC

Cartouche de gaz filetée de type EN417 dotée d'une soupape de sécurité standard auto-obturante contenant un mélange de gaz butane/propane. Se visse directement sur les produits CADAC Safari Chef HP et Power pak.

- 700 g
- 15943389**



### Cartouche de gaz CADAC

Cartouche de gaz équipée d'une valve à bride SSN-29 contenant un mélange de gaz butane/propane.

- 320 g
- 15943391**



### Trio-Power Pak CADAC

Le Trio Power Pak utilise 3 cartouches de gaz de 220 g (non incluses) qui alimentent l'appareil en même temps. Tuyau d'alimentation avec connexion CADAC Quick release. Les cartouches peuvent être retirées et remplacées à tout moment. Sac de rangement inclus.

- 1,8 kg
- 15943390**



### Détendeur pour cartouche EN417 CADAC

Permet aux appareils à basse pression de fonctionner avec des cartouches de gaz. Comprend un flexible G1/4" main gauche et un détendeur. A visser sur une cartouche de gaz filetée CADAC de 500 g ou sur cartouches de gaz avec raccord universel 7/16 EN417.

- 400 g
- 15943388**





## Matériel de camping | Accessoires de camping



**NEW**

### Cabine de douche pliable

Cabine de douche repliable en quelques seconde pour une installation hyper rapide et facile. Elle vous permettra de vous changer ou de faire votre en toute intimité. Possibilité de la fixer au sol grâce aux piquets fournis. Livrée avec son sac de transport.

- Longueur (mm) : 1200
- Profondeur (mm) : 1200
- Hauteur (mm) : 1900
- 1,7 kg

**15945603**



**NEW**

### Douche extérieure 12 l

Sac d'eau de douche à pression.

- Volume (l) : 12
- 980 g

**15945604**



### Douche solaire 20 l

Douche solaire avec corde et crochet de suspension. Fermeture du jet par robinet.

- Volume (l) : 20
- 410 g

**15936874**



### Douche 12 V avec batterie

Ne nécessite aucune source d'alimentation puisqu'elle possède sa propre batterie. Crochet et ventouse inclus.

- Longueur flexible (m) : 1,85
- 550 g

**15942210**



### Ensemble pompe et douchette Turbo Shower 12 V

Fonctionnant en 12 V, à raccorder sur une prise allume-cigare. Livré avec 2 mètres de flexible, son support et sa commande marche/arrêt.

- Longueur flexible (m) : 1,5
- 845 g

**927564**



### Serviette de plage ronde CAMPER VAN

- Matière : Coton
- 625 g
- Ø (cm) : 150

**15944069**



### Chariot de plage

Chariot pliable. Structure en acier.

- Armature : Acier
- Charge maxi (kg) : 75
- Longueur (mm) : 840
- Largeur (mm) : 480
- Hauteur (mm) : 600
- Longueur repliée (mm) : 810
- Largeur repliée (mm) : 318
- Hauteur repliée (mm) : 200
- Couleur : Gris
- 11,7 kg

**15944071**

### Gourde filtrante Befree KATADYN

Gourde qui permet de boire de l'eau potable en pleine nature en filtrant l'eau des cours d'eau et des sources. Élimination des micro-organismes dangereux > 0,1 micron grâce à la technologie des fibres creuses. Durée de vie de 1000 l.

- Volume (l) : 1
- Hauteur (mm) : 270
- Ø (mm) : 70

**15942137**



### ACCESSOIRES



### Cartouche de rechange pour gourde filtrante BeFree KATADYN

**15942138**

KATADYN



## Matériel de camping | Accessoires de camping

**NEW** **Travellife**



### Frigg lanterne - Gris clair TRAVELLIFE

Passez d'un réglage de lumière à l'autre grâce au système tactile situé à l'arrière de la lampe. Facile à transporter.

Autonomie max (h) : 7  
• 250 g

**15945504**



### Lanterne de table Penta LED TRAVELLIFE

La lanterne fournit une lumière agréable sur la table d'extérieur. La lanterne a 2 niveaux de lumière et un mode nuit pour éviter les reflets dans le noir.

• Hauteur (mm) : 155 • 250 g

**15945834**



### Lanterne rétractable

Lanterne avec diffusion de la lumière à 360°. Plus la lanterne est dépliée, plus la lumière est intense. Peut être utilisée sous la pluie grâce à son corps en ABS durable. Avec 2 crochets repliables pour transport et accrochage. Fonctionne avec 3 piles AA (à prévoir).

• Alimentation : Piles  
• Hauteur (mm) : 180  
• Hauteur repliée (mm) : 128

**15942809**



### Enceinte portable lumineuse

Idéal à l'intérieur comme à l'extérieur, cette enceinte portable lumineuse offre une qualité sonore stéréo.

Résistante à l'eau. Autonomie max : 8 heures. Chargeur USB fourni.

• 250 g

**15941921**



### Boîte vaisselle pour picnic

Composition :

4 assiettes, 4 mugs, 4 bols, 4 fourchettes, 4 couteaux et 4 cuillères.

• 800 g

**15941923**



### Gonfleur manuel

Gonfleur avec 3 embouts.

• Largeur (cm) : 18  
• Hauteur (cm) : 47  
• Volume (l) : 2  
• 1,0 kg

**15944064**



### Couteau de poche

• Longueur (mm) : 18  
• Largeur (mm) : 9  
• Hauteur (mm) : 65

**15944066**



### Couteau multifonctions

Multifonctions : 2 tournevis plats, tournevis cruciforme, décapsuleur, ciseaux, couteau, scie, lime, pince + coupe-fils.

• Longueur (mm) : 35 • Hauteur (mm) : 75  
• Largeur (mm) : 10

**15944068**

## Matériel de camping | Equipements anti-insectes

**MATT CHEM LOISIRS**



### Répulsif moustiques Spray 150 ml MATT CHEM

A base d'huiles essentielles de citronnelle, FLY repousse naturellement et efficacement les moustiques Européens et tropicaux. Protège pendant 7 heures.

• Volume (ml) : 150

**15945113**



### Répulsif à ultrasons

1 appareil 3 modes : insectes volants, rampants ou rongeurs. Produit ne contenant aucun produit chimique, sans danger pour les enfants ou les animaux de compagnie. Fonctionne avec 3 piles LR6 (non fournies) ou avec un câble micro-USB (non fourni).

• Ø (mm) : 80

**15944072**



### Bougie anti-moustiques - PHARMAVOYAGE KATADYN

Évite l'utilisation de répulsifs traditionnels et permet d'être protégé contre les piqûres de moustiques.

- Principe actif 100 % d'origine végétale  
- 5 fois plus efficace qu'une bougie à la citronnelle  
- Protection dans un rayon d'environ 1 mètre

**15944074**







# Loisirs





## Jeux et Jouets |



### Jouet miniature - Fourgon

Miniature en métal et pièces en plastique.

- Couleur : Rouge
- Matière : Plastique

15944024



### Jouet miniature - Camping-car

Miniature en métal et pièces en plastique.

- Couleur : Gris
- Matière : Plastique

15944023



### Jouet miniature - VW + Caravane miniature

Miniature en métal et pièces en plastique.

- Couleur : Jaune
- Matière : Plastique

15944020



### Jouet miniature - Buggy

Miniature et pièces en plastiques.

- Couleur : Bleu
- Matière : Plastique

15944025



### Coffret jouets miniatures + accessoires

Miniature et pièces en plastiques. Coffret incluant 1 cabriolet, 1 moto-cross, 1 hydravion et 1 tente.

- Matière : Plastique

15944026









# Jeu des 7 différences

TROUVE LES 7 DIFFÉRENCES ENTRE LES DEUX IMAGES !!!







# NOTES

A series of horizontal dotted lines for writing notes.

# Dessin à points

DESSINE LE VAN EN UNE SEULE FOIS EN SUIVANT LES POINTILLÉS

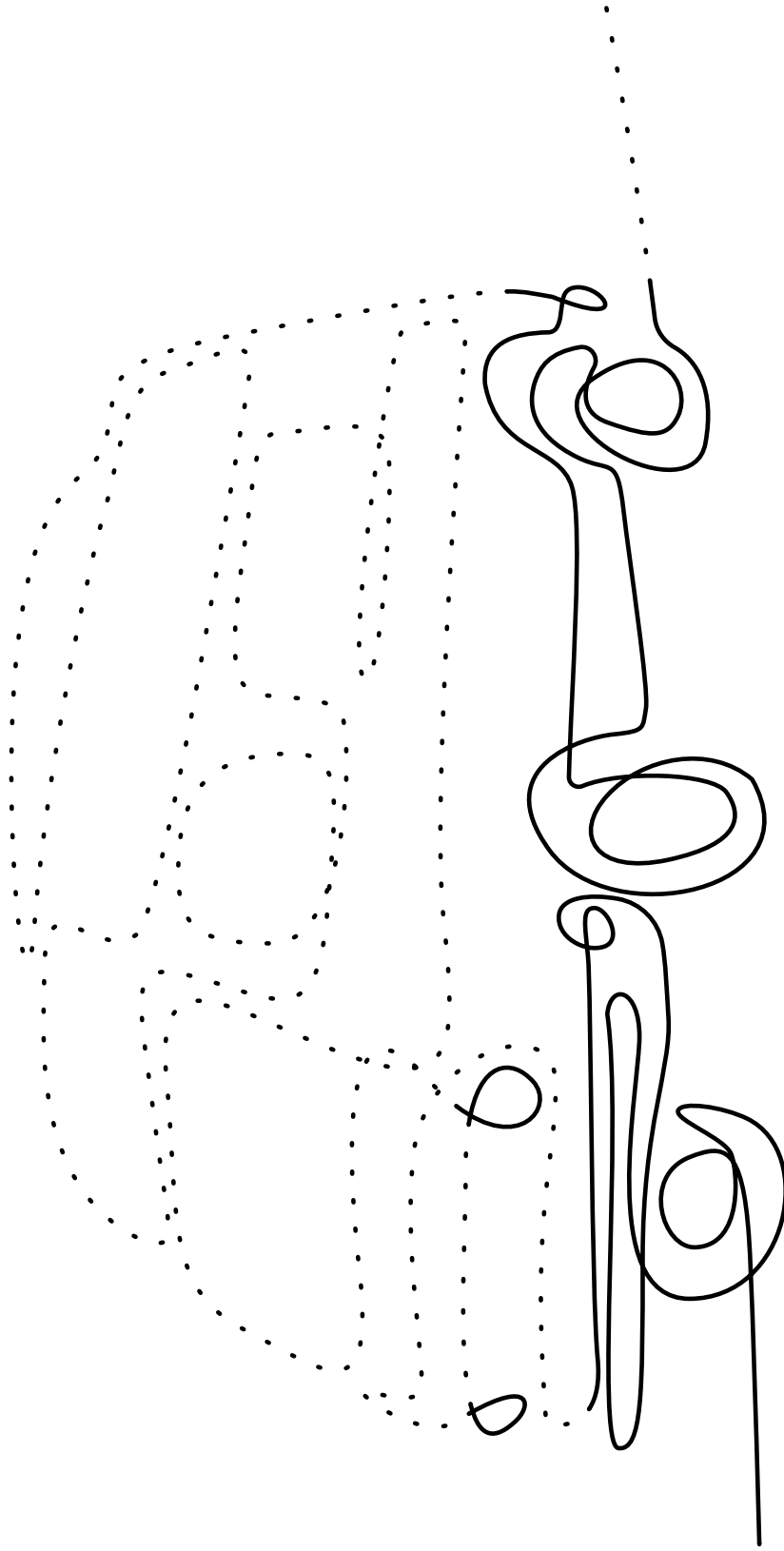

# NOTES

A series of horizontal dotted lines for writing notes.





# NOTES

A series of horizontal dotted lines for writing notes.

# Coloriage

À TES FEUTRES !

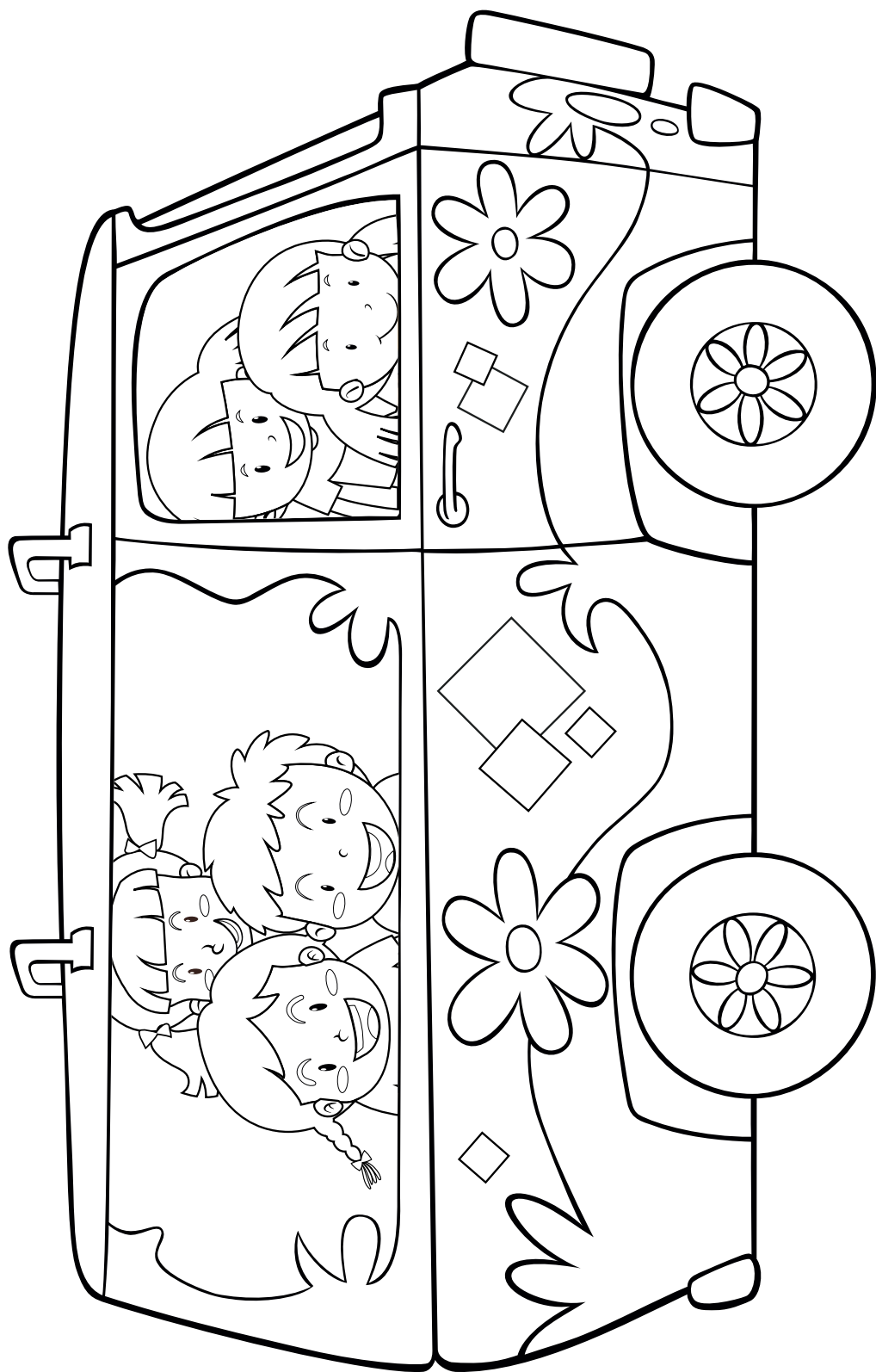







# Mots cachés

TROUVE LES MOTS LE PLUS RAPIDEMENT POSSIBLE !!!

R D J G J E G O G I U M M D E E S U R H  
 Ç J I S H K G Y C I B Q E I P Z T S N Y H  
 R S T N E V U A I J E B E Ç Ö P N Y Y H  
 S X K X M M K K F O Y N I R R O U F V S  
 V X L E O X S I H F T K E L G Q N N I R  
 F E G V A Y O V K O R U S V R A L O G I P  
 O U V E R T U R E S A U P H K N S B O  
 L G L I C S A T M D N O H J P A I A P R  
 T E K U H U I C K H F U E C L O F R K T  
 C N E C W E I X Ç Q C P G I L M N O Y A  
 Q A L A N Q N S I R W A B B F D P H E  
 D V S M E B X L I R W A B B F D P H E  
 I A Q P I Q J R V I N T B K G R R P X G  
 O R W I L M A Y V I E G A L O C I R B S  
 R A K N Y C Ç F O B X Z I M I E N A N I  
 F C Ç G A E L N J E C V E I H B O M H Z  
 E E P N G C L I M A T I S A T I O N E J  
 U U C E B H U U G A Z E L L I M A F X U  
 S E R I A T I N A S M I F W N F K Q L P  
 S A G X T R I G A N O B D F R G Q G W J

VOYAGE  
 TRIGANO  
 ACCESSOIRES

CHAUFFAGE  
 CLIMATISATION  
 FROID  
 CUISINE  
 SANITAIRES  
 GAZ  
 SIGNALISATION  
 BRICOLAGE  
 ENTRETIEN  
 OUVERTURES  
 PORTAGE  
 STORES  
 AUVENTS  
 LOISIR  
 CAMPING  
 CARAVANE  
 VAN  
 FOURGON  
 FAMILLE  
 VACANCES









# Sudoku

À TOI DE JOUER !

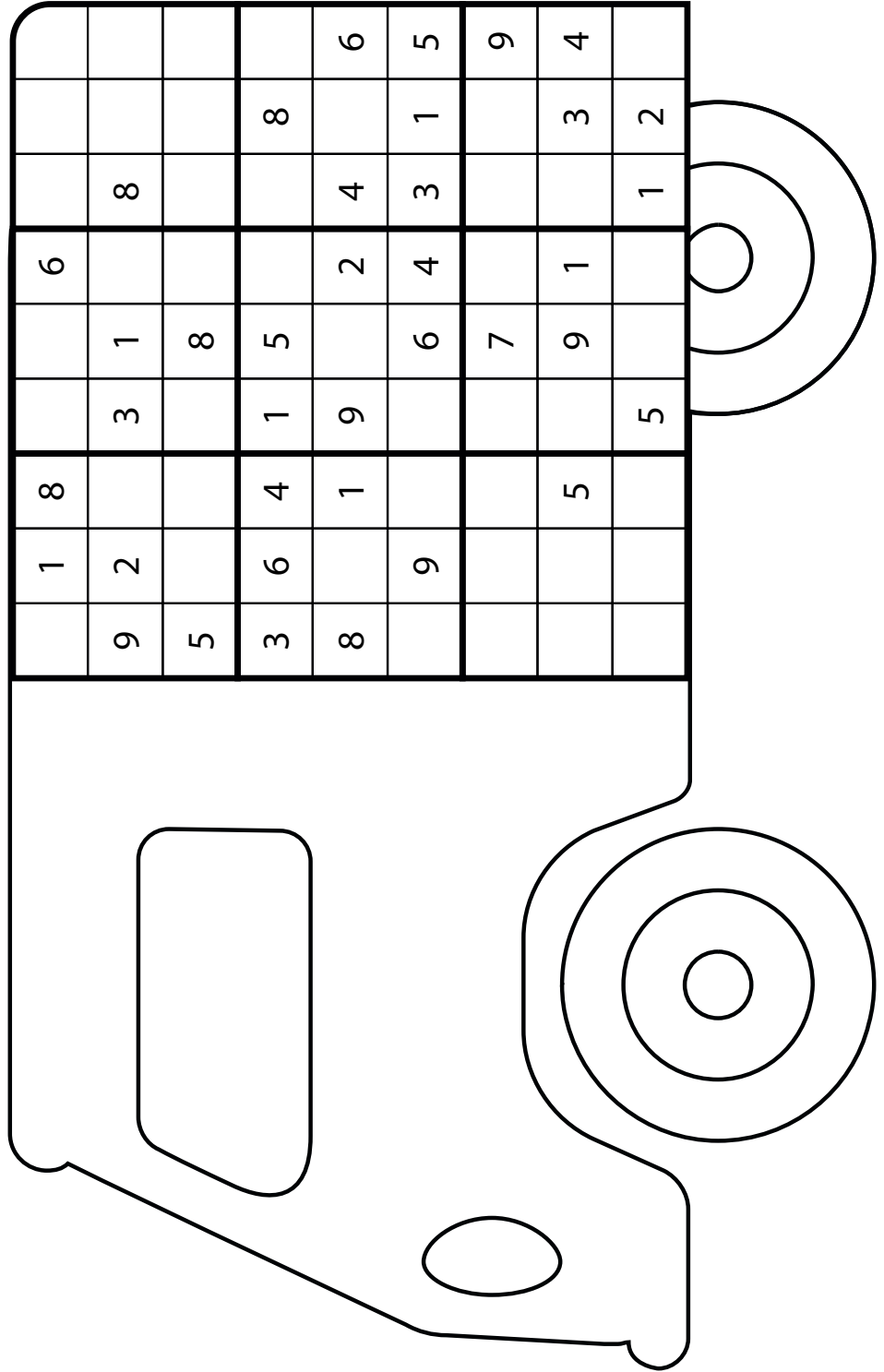







# Les plus grandes marques nous font confiance !

**3M**

aguri

**Alde**

**ALDEN**

**AL-KO**

**ALPINE**  
Driving Mobile Media Innovation

**baraldi**

**BOREL Industrie**

**CADAC**  
LIVE THE BRAAI LIFE

**CBE**  
ELECTRONICS FOR CARAVANNING AND BOATING

**Clairval**

**CLEAN CARAVANING**

**Coleman**

**Comet**

**Den Braven**

**DOMETIC**

**Eberspächer**

**EFOY**

**elm.leblanc**

**EMUK!**  
Die sichere Verbrennung

**EGWOLT**  
Ride the future

**FAWO**

**FIAMMA**  
home is everywhere

**GARMIN**

**GASLOCK**  
GmbH

**GIMEG**

**GLOMEX**  
Smiling in Motion Adventure

**GO2**

**GOK**

**HELLA**

**HEOSolution**  
Oskar Rabesch  
caravan security tech. & accessory

**HINDERMANN**  
PROTECTIONS POUR LA CONSERVATION

**HTD**

**John Guest**

**jokon**

**KATADYN**  
MAKING WATER DRINKING WATER

**lafuma**

**LIPPERT**

**mappy**

**MATT CHEM LOISIRS**

**MAXVIEW**

**MAXXAIR**

**MELLERUD**  
CARAVAN

**mestic**

**META SYSTEM**

**MILENCO**

**NEXTBASE**  
Dash Cams

**indelB**

**omnia**

**purvario**  
by DÖRR  
alles sicher verstaubt

**THE POWER OF REDARC**

**REICH**

**REMIS**

**SCHEIBER**  
Equipment électrique - Made in France

**PENTAIR SHURFLO**

**Sika**

**SNOOPER**

**SOG**  
La technologie et non la chimie!

**SOLAR BROTHER**

**Solbio**

**STAN line**

**SumoSprings**

**SUPER B**  
Lithium batteries

**Teläir**  
AIR CONDITIONER

**TELECO**

**TELEFUNKEN**

**THETFORD**

**THITRONIK**

**THULE**

**TOMTOM**

**Travellife**

**TRICOFLEX**

**TRIGANO**

**Truma**

**Vechline**

**Via Mondo**

**victron energy**  
LIFE POWER

**westfalia**  
AUTOMOTIVE

**WM**  
aquatec

**XZENT**

**ZENEC**  
TOUCH ANOTHER WORLD



# EURO ACCESSOIRES

Équipements pour véhicules de loisirs

**NOS TARIFS EN LIGNE !**

Scannez notre QRCode et accédez à notre site internet pour retrouver les tarifs à jour.



ZAE Parc de Champagne - 07300 Tournon sur Rhône - FRANCE - Tél. (33) 04 75 06 92 92 / Fax. (33) 04 75 07 12 34  
[exped.euracc@trigano.fr](mailto:exped.euracc@trigano.fr) / [www.euro-accessoires.fr](http://www.euro-accessoires.fr)